



โครงการปรับปรุงซ่อมแซมสถานีสูบน้ำด้วยพลังไฟฟ้า

บ้านบุญเจริญ หมู่ที่ 8 ตำบลแม่หลาย อำเภอเมืองแพร่ จังหวัดแพร่

โครงการปรับปรุงซ่อมแซมสถานีสูบน้ำด้วยพลังไฟฟ้า

บ้านบุญเจริญ หมู่ที่ 8 ตำบลแม่หล่าย อำเภอเมืองแพร่ จังหวัดแพร่

รายละเอียดประกอบแบบ

โดยก่อสร้างรางส่งน้ำคอนกรีตเสริมเหล็ก

ขนาดกว้าง 0.80 เมตร (ภายใน) ลึกเฉลี่ย 0.50-1.30 เมตร ความยาวรวมทั้งสิ้น 3,639.00 เมตร หน้า 0.12 เมตร

บ้านบุญเจริญ หมู่ที่ 8 ตำบลแม่หล่าย อำเภอเมืองแพร่ จังหวัดแพร่ แยกเป็น 8 ช่วง ดังนี้

- ช่วงที่ 1 บริเวณนายวิสิทธิ์ หงษ์พิทักษ์ชน ถึงนางนางเพ็ญจิต หล่ายเจ็ด ความยาว 149.00 เมตร
- ช่วงที่ 2 บริเวณที่นางนางเพ็ญศรี หล่ายเจ็ด ถึงที่นางนางมานิ สุบินะ ความยาว 307.00 เมตร
- ช่วงที่ 3 บริเวณนางนางสาคร พลวงค์ศรี ถึงที่นางนางมานิ สุบิน ความยาว 637.00 เมตร
- ช่วงที่ 4 บริเวณนายจันจงค์ อ้อมแอม ถึงที่นางนางสาวเพ็ญจิต หล่ายแปด ความยาว 612.00 เมตร
- ช่วงที่ 5 บริเวณนางนางช่วย นิยากุล ถึงที่นางนางด้อย สิงห์เห ความยาว 700.00 เมตร
- ช่วงที่ 6 บริเวณนางนางด้อย สิงห์เห ถึงที่นางนางสุพัตรา เจดนันท์ ความยาว 480.00 เมตร
- ช่วงที่ 7 บริเวณนายประสิทธิ์ เสนาคำ ถึงที่นายสมควร คูหา ความยาว 679.00 เมตร
- ช่วงที่ 8 เสริมขอบรางระบายน้ำ คลล.บริเวณที่นางนางเพ็ญจิต หล่ายเจ็ด ความยาว 75.00 เมตร

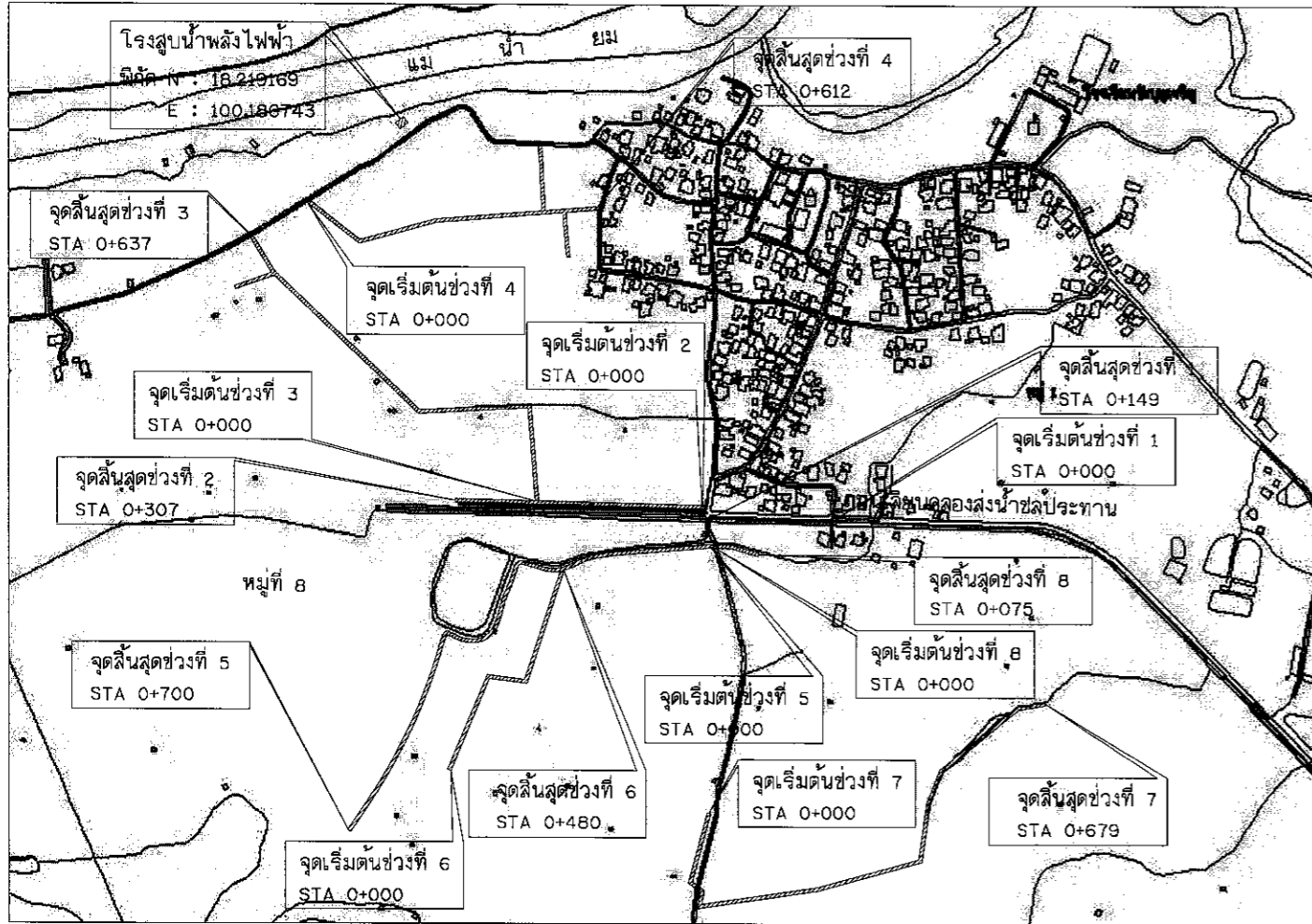

แผนที่สังเขป

NOT TO SCALE

สารบัญแบบ		
แผ่นที่	รายการ	หมายเหตุ
1 (A-01)	แผนที่โดยสังเขป	
2 (A-02)	รายการประกอบแบบก่อสร้าง	
3 (A-03)	รายการประกอบแบบก่อสร้าง	
4 (A-04) ถึง 9 (A-09)	แบบรูปรายการ ช่วงที่ 1	
10 (A-10) ถึง 19 (A-19)	แบบรูปรายการ ช่วงที่ 2	
20 (A-20) ถึง 37 (A-37)	แบบรูปรายการ ช่วงที่ 3	
38 (A-38) ถึง 65 (A-65)	แบบรูปรายการ ช่วงที่ 4	
66 (A-66) ถึง 86 (A-86)	แบบรูปรายการ ช่วงที่ 5	
87 (A-87) ถึง 102 (A-102)	แบบรูปรายการ ช่วงที่ 6	
103 (A-103) ถึง 122 (A-122)	แบบรูปรายการ ช่วงที่ 7	
123 (A-123) ถึง 125 (A-125)	แบบรูปรายการ ช่วงที่ 8	
1 (A-00) / 125(126)	ขยายผลสร้างระบายน้ำ	

	โครงการก่อสร้าง	เขียนแบบ	วิศวกรโยธา	ตรวจสอบ	ตรวจสอบ	อนุมัติ	แบบเลขที่...../2563
	ปรับปรุงซ่อมแซมสถานีสูบน้ำด้วยพลังไฟฟ้า						แผ่นที่...1/...125
	บ้านบุญเจริญ หมู่ที่ 8 ตำบลแม่หล่าย อำเภอเมืองแพร่ จังหวัดแพร่	(นายช่างวิทยุวิทย์ จอมปา) นายช่างโยธาชำนาญงาน	(นายธนากร อภิญาลังกร) วิศวกรโยธาชำนาญการพิเศษ	(นายศานิตย์ ชอบชธรรม) ผู้อำนวยการกองช่าง	(นางชมบุญ ทมตมลิน) ปลัดเทศบาลฯ	(นายบรรจง ยี่พัวพัฒนา) นายกเทศมนตรีฯ	A-01

รายการประกอบแบบก่อสร้าง

รายการทั่วไป

1. การก่อสร้างตามสัญญาต้องให้เป็นไปตามแบบแปลน และรายละเอียดต่อท้ายสัญญาการก่อสร้าง
2. ผู้รับจ้างรับรองว่าได้ตรวจดูแผนผัง และรายละเอียดต่างๆ ที่กล่าวในข้อ 1 โดยถี่ถ้วนและเข้าใจความหมายโดยแจ่มแจ้งทุกอย่างแล้ว
3. ในขณะที่ผู้รับจ้างกำลังทำการก่อสร้าง ปรากฏว่าแผนผังหรือรายละเอียดที่กล่าวในข้อ 1 ส่วนใดส่วนหนึ่งคลาดเคลื่อน บกพร่อง ผู้รับจ้างสัญญาว่าจะทำการแก้ไขและดำเนินการก่อสร้างตามคำแนะนำของผู้ว่าจ้างทันที ในเมื่อการแก้ไขนั้นไม่ผิดเพี้ยนไปจากรายการสำคัญในแผนผัง แต่เป็นส่วนสิ่งจำเป็นที่ต้องกระทำเพื่อให้งานก่อสร้างสำเร็จไปโดยเรียบร้อย ผู้รับจ้างยอมรับทำงานนั้นๆ ให้เสร็จเรียบร้อยโดยไม่คิดค่าสินจ้าง นอกเหนือไปจากที่ได้ตกลงกันไว้
4. ถ้าหากมีความจำเป็นต้องทำการก่อสร้าง หรือจัดหาอุปกรณ์ซึ่งเกี่ยวข้องกับงานนี้ ผู้รับจ้างสัญญาว่าจะเป็นผู้จัดหาจัดทำ และเป็นผู้รับผิดชอบทุกอย่างตลอดจนการเฝ้ารักษา และติดตั้งโคมไฟให้แสงสว่างในเวลากลางวัน
5. ผู้รับจ้างเป็นผู้รับผิดชอบต่อความเสียหายใดๆ อันเกิดแก่อาคารที่อยู่ใกล้เคียง หรือบุคคลภายนอกเนื่องจากการกระทำใดๆ ในงานนี้
6. ผู้รับจ้างเป็นผู้รับผิดชอบในการทำรั้วป้องกันอันตราย การติดตั้งโคมไฟให้แสงสว่าง และการเฝ้าดูแลสถานที่ทำงานทุกสิ่งทุกอย่าง และในกรณีที่จะต้องจ้างยามพิทักษ์รักษา ผู้รับจ้างมีหน้าที่ที่จะจัดจ้างและจ่ายเงินค่าจ้างทั้งสิ้น
7. ผู้รับจ้างต้องจัดตัวอย่าง หิน ททราย เหล็ก จากจำนวนที่ได้ส่งลงกองใบบริเวณก่อสร้าง ต่อหน้าผู้ควบคุมงานของผู้ว่าจ้าง เพื่อทดสอบคุณภาพ โดยผู้รับจ้างเป็นผู้เสียค่าใช้จ่ายต่างๆ ตลอดจนค่าธรรมเนียมในการนี้โดยตลอด ต่อเมื่อได้คุณภาพเท่ากันหรือดีกว่าที่กำหนดไว้ในรายการทั่วไป โดยหากปรากฏว่าวัสดุใดต่ำกว่าที่กำหนดไว้ในรายการทั่วไปต่อท้ายสัญญานี้ ผู้รับจ้างต้องจัดหาวัสดุใหม่ที่มีคุณภาพตามที่กำหนดไว้ในรายการทั่วไปต่อท้ายสัญญานี้ หรือเพิ่มส่วนวัสดุที่ได้กำหนดในรายการทั่วไป เพื่อให้คุณภาพเท่าเทียม หรือดีกว่าที่กำหนดไว้ แต่อย่างไรก็ดีการเปลี่ยนแปลงหรือเพิ่มวัสดุเหล่านี้ต้องได้รับความเห็นชอบและอนุมัติจากผู้ควบคุมงานของผู้รับจ้างเสียก่อน จึงจะนำไปใช้ดำเนินการต่อไปได้
8. ผู้รับจ้างต้องให้การจราจรผ่านไปมาได้โดยสะดวก ตั้งแต่เริ่มงานก่อสร้างจนกว่างานแล้วเสร็จบริบูรณ์ และผู้รับจ้างจะต้องทำและติดตั้งป้ายจราจร เครื่องหมาย และสิ่งประกอบอื่นๆ ตามแบบของเทศบาลกำหนด เพื่อความปลอดภัยแก่การจราจร ตั้งแต่เริ่มงานก่อสร้างจนกระทั่งงานแล้วเสร็จสมบูรณ์

งานคอนกรีตเสริมเหล็ก

ปูนซีเมนต์

1. ปูนซีเมนต์ ที่นำมาใช้ในการก่อสร้างต้องเป็นปูนซีเมนต์ชนิดปอร์ตแลนด์ประเภท 1 หรือมีคุณสมบัติและคุณภาพเทียบเท่า ตามมาตรฐานอุตสาหกรรมกำหนด
2. ปูนซีเมนต์สำหรับงานก่อ-ฉาบ ที่นำมาใช้ในการก่อสร้างต้องเป็นปูนซีเมนต์ชนิดผสม หรือมีคุณสมบัติและคุณภาพเทียบเท่า ตามมาตรฐานอุตสาหกรรมกำหนด
3. ต้องเก็บปูนซีเมนต์ไว้ในที่ๆ กันฝนได้ และต้องยกสูงกว่าพื้นไม่น้อยกว่า 30 เซนติเมตร
4. ห้ามนำปูนซีเมนต์เสื่อมคุณภาพโดยความชื้นแล้ว หรือแข็งเป็นก้อนแล้วมาใช้

ทราย ต้องเป็นทรายน้ำจืดหรือทรายบก มีเม็ดหยาบ คม แข็งแกร่ง สะอาดปราศจากวัสดุอื่น เช่น เปลือกหอย ดิน เถ้าถ่าน และสารอินทรีย์ต่างๆ เจือปน

หินภูเขา หินที่จะใช้ต้องเป็นหินมีคุณภาพดี แข็ง เหนียว ไม่ผุ สะอาดปราศจากวัสดุอื่นๆ ปน มีขนาดตั้งแต่ 3" - 1 1/2" ละเอียด ต้องไม่ใหญ่กว่า 40 มิลลิเมตร และไม่ใหญ่กว่า 1/3 ของด้านในที่แคบที่สุดของแบบหล่อ และต้องไม่ใหญ่กว่า 1/5 ของระยะช่องว่าง (Clear Spacing) ระหว่างเหล็กเสริมแต่ละเส้นหรือแต่ละมัด

เหล็กเสริม เหล็กเสริมที่จะใช้ต้องปราศจากรอยร้าว สนิม เกล็ด น้ำมัน และได้ขนาดตามแบบแปลนกำหนด ให้ใช้เหล็กเสริมตามมาตรฐาน มอก.20 หรือ มอก.24 โดยให้นำสำเนาใบรับรองมาตรฐานอุตสาหกรรมที่รับรองว่าเหล็กเสริมที่นำมาใช้เป็นไปตามมาตรฐานอุตสาหกรรมมาแสดงต่อเทศบาลตำบลแม่หล่าย หากเหล็กเสริมที่นำมาใช้ในงานก่อสร้างไม่เป็นไปตาม มอก.20 หรือ มอก.24 จะต้องทำการนำส่งตัวอย่างเหล็กเสริมนั้นทำการทดสอบหาค่ามาตรฐานเหล็กเสริมคอนกรีต

ส่วนผสมคอนกรีต

1. คอนกรีตหยาบ อัตราส่วนผสมโดยปริมาตร 1:3:5 ต่อ 1 ลูกบาศก์เมตร ดังนี้ (1.) ปูนซีเมนต์ปอร์ตแลนด์ประเภท 1 จำนวน 260 กิโลกรัม (2.) ทรายหยาบ 0.62 ลูกบาศก์เมตร (3.) หินย่อยเบอร์ 1-2 จำนวน 1.03 ลูกบาศก์เมตร
2. คอนกรีตโครงสร้าง อัตราส่วนผสมโดยปริมาตร 1:2:4 ต่อ 1 ลูกบาศก์เมตร ดังนี้ (1.) ปูนซีเมนต์ปอร์ตแลนด์ประเภท 1 จำนวน 342 กิโลกรัม (2.) ทรายหยาบ 0.62 ลูกบาศก์เมตร (3.) หินย่อยเบอร์ 1-2 จำนวน 1.09 ลูกบาศก์เมตร

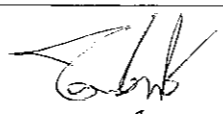
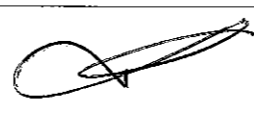
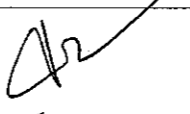
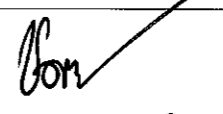
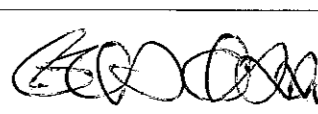
	โครงการก่อสร้าง	เขียนแบบ	วิศวกรโยธา	ตรวจสอบ	ตรวจสอบ	อนุมัติ	แบบเลขที่...../2563
	ปรับปรุงซ่อมแซมสถานีสูบน้ำด้วยพลังไฟฟ้า	 (นายชาญวิทย์ จูมปา) นายช่างโยธาชำนาญงาน	 (นายธกร อภิญาลังกร) วิศวกรโยธาชำนาญการพิเศษ	 (นายศานิตย์ ช่อบรรณ) ผู้อำนวยการกองช่าง	 (นางชมนัญญา หมดมลทิน) ปลัดเทศบาลฯ	 (นายบรรจง ยี่พัวดินา) นายกเทศมนตรีฯ	แผ่นที่.....2/.....125
	บ้านบุญเจริญ หมู่ที่ 8 ตำบลแม่หล่าย อำเภอเมืองแพร่ จังหวัดแพร่	นายช่างโยธาชำนาญงาน	วิศวกรโยธาชำนาญการพิเศษ	ผู้อำนวยการกองช่าง	ปลัดเทศบาลฯ	นายกเทศมนตรีฯ	A-02

รายการประกอบแบบก่อสร้าง

แบบหล่อ

ไม้ที่จะทำแบบหล่อต้องเป็นไม้ที่ไม่ผุ คดงอ ผิวหน้าใสเรียบทาด้วยน้ำมัน เวลาติดตั้งต้องเข้าไม้แบบให้สนิท ยึดไม้แบบให้แน่น แข็งแรง ถูกต้องตามแบบแปลน หรือจะใช้แบบเหล็กมาตรฐานก็ได้

การเทคอนกรีต

เมื่อตรวจดูแบบหล่อและการวางเหล็กเสริมว่ามีคงแข็งแรง และถูกต้องตามแบบแล้ว จึงจะทำการเทคอนกรีตได้

การวางเหล็กเสริม ต้องให้เหล็กเสริมทุกๆ ส่วน ห่างจากหน้าไม้แบบที่สัมผัสกับเนื้อคอนกรีตไม่น้อยกว่า 2.50 เซนติเมตร

ก่อนเทคอนกรีตทุกครั้งจะต้องแจ้งให้ช่างผู้ควบคุมงานทราบล่วงหน้าทุกครั้ง ทั้งนี้เพื่อการตรวจสอบแบบ เหล็กเสริม จนเป็นที่เรียบร้อยแล้ว จึงเทคอนกรีตได้

การเก็บตัวอย่างวัสดุ





- ทำการเก็บตัวอย่างคอนกรีตทุกครั้งเมื่อเทคอนกรีตทุก 50 ลูกบาศก์เมตร ทั้งนี้หากคอนกรีตตลอดทั้งโครงการมีปริมาณไม่ถึง 50 ลูกบาศก์เมตร ให้ทำการเก็บตัวอย่างคอนกรีต อย่างน้อย 1 ชุด
- ทำการเก็บตัวอย่างคอนกรีตเมื่อเปลี่ยนแปลงแหล่งทราย และหิน
- การทดสอบหาค่ากำลังอัดของตัวอย่างคอนกรีต ผู้รับจ้างจะต้องส่งให้เทศบาลตำบลแม่หล่าย หรือที่ผู้แทนผู้ว่าจ้างสามารถร่วมทำการทดสอบได้ เป็นผู้ทดสอบ ค่าใช้จ่ายในการนี้ ผู้รับจ้างต้องเป็นผู้รับผิดชอบเองทั้งสิ้น

การลำเลียงคอนกรีต

- ต้องตรวจดูแบบหล่อ และการวางเหล็กเสริมคงแข็งแรง และถูกต้องตามแบบรายละเอียดพร้อมทั้งทำความสะอาด ให้ปราศจากเศษวัสดุที่อยู่ในแบบที่จะเทและอุดรอยรั่วต่างๆ เพื่อมิให้น้ำปูนไหลออกเรียบร้อย จึงทำการเทคอนกรีตได้
- คอนกรีตที่ผสมแล้วต้องรีบนำมาเทในแบบโดยเร็ว ก่อนที่คอนกรีตจะแข็งตัว (ไม่ควรเกิน 30 นาที) และไม่ให้เหล็กเสริมเคลื่อน
- เมื่อจะเทคอนกรีตควรพรมน้ำให้แบบชุ่มก่อนเทคอนกรีต (กรณีแบบไม้)
- ห้ามเทคอนกรีตในขณะที่ฝนกำลังตก ยกเว้นมีการป้องกัน

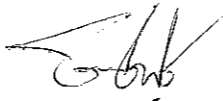
งานอื่นๆ



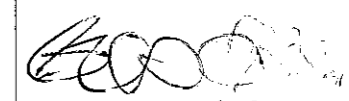

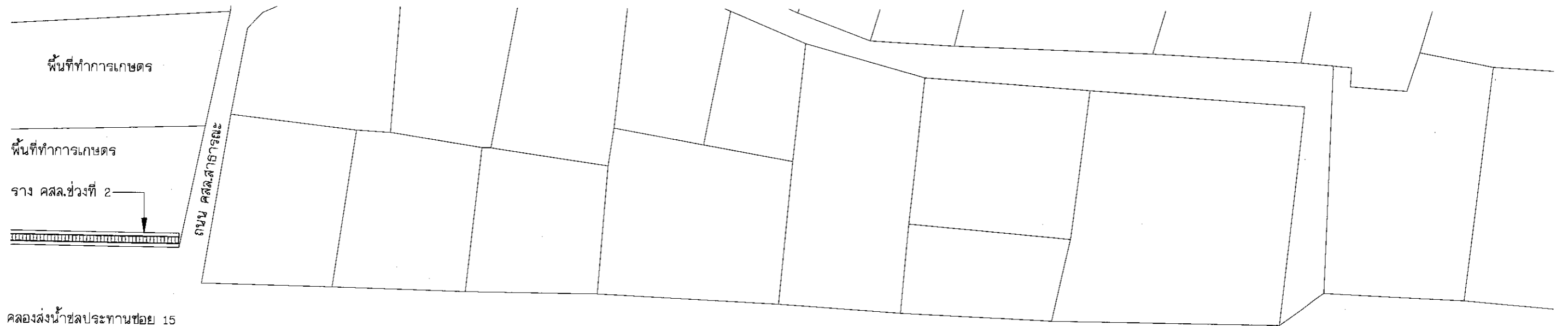
- มิติที่แสดงในแบบมีหน่วยเป็นเมตร นอกเหนือจากระบุไว้เป็นอย่างอื่น หากมีความคลาดเคลื่อน ให้อยู่ในดุลยพินิจของช่างผู้ควบคุมงานและคณะกรรมการตรวจการจ้าง เป็นผู้วินิจฉัยกำหนด
- การพิจารณากำลังอัดประลัยเพื่อการตรวจรับงานคอนกรีตก่อนอายุคอนกรีตครบ 28 วัน ให้ตรวจรับได้ แต่ต้องมีผลการทดสอบกำลังอัดประลัยของแท่งตัวอย่างคอนกรีตที่เก็บจากการเทโครงสร้างจริงในหน้างาน ซึ่งต้องมีค่ากำลังอัดประลัยไม่ต่ำกว่าที่กำหนดไว้ กำลังอัดประลัยต่ำสุดของแท่งคอนกรีตมาตรฐานที่อายุ 28 วัน เป็นกิโลกรัมต่อตารางเซนติเมตร โดยทรงลูกบาศก์ 15x15x15 เซนติเมตร มีค่ากำลังอัดประลัยไม่ต่ำกว่า 240 กิโลกรัมต่อตารางเซนติเมตร หรือทรงกระบอก Ø 15x30 เซนติเมตร มีค่ากำลังอัดประลัยไม่ต่ำกว่า 200 กิโลกรัมต่อตารางเซนติเมตร หรือตามที่แบบกำหนด ทั้งนี้อายุของคอนกรีตต้องไม่น้อยกว่า 7 วัน (ตามมาตรฐานงานคอนกรีตและคอนกรีตเสริมเหล็ก มทช. 101-2561)

	โครงการก่อสร้าง	เขียนแบบ	วิศวกรโยธา	ตรวจสอบ	ตรวจสอบ	อนุมัติ	แบบเลขที่...../2563
	ปรับปรุงซ่อมแซมสถานีสูบน้ำด้วยพลังไฟฟ้า						แผ่นที่.....3/.....125
	บ้านบุญเจริญ หมู่ที่ 8 ตำบลแม่หล่าย อำเภอเมืองแพร่ จังหวัดแพร่	(นายชาญวิทย์ จอมปา) นายช่างโยธาชำนาญงาน	(นายธกร อภิญาลังกร) วิศวกรโยธาชำนาญการพิเศษ	(นายศานิตย์ ฆอบธรรม) ผู้อำนวยการกองช่าง	(นางชมพูญ หมดมลทิน) ปลัดเทศบาลฯ	(นายบรรจง ยี่พัวฒนา) นายกเทศมนตรีฯ	A-03

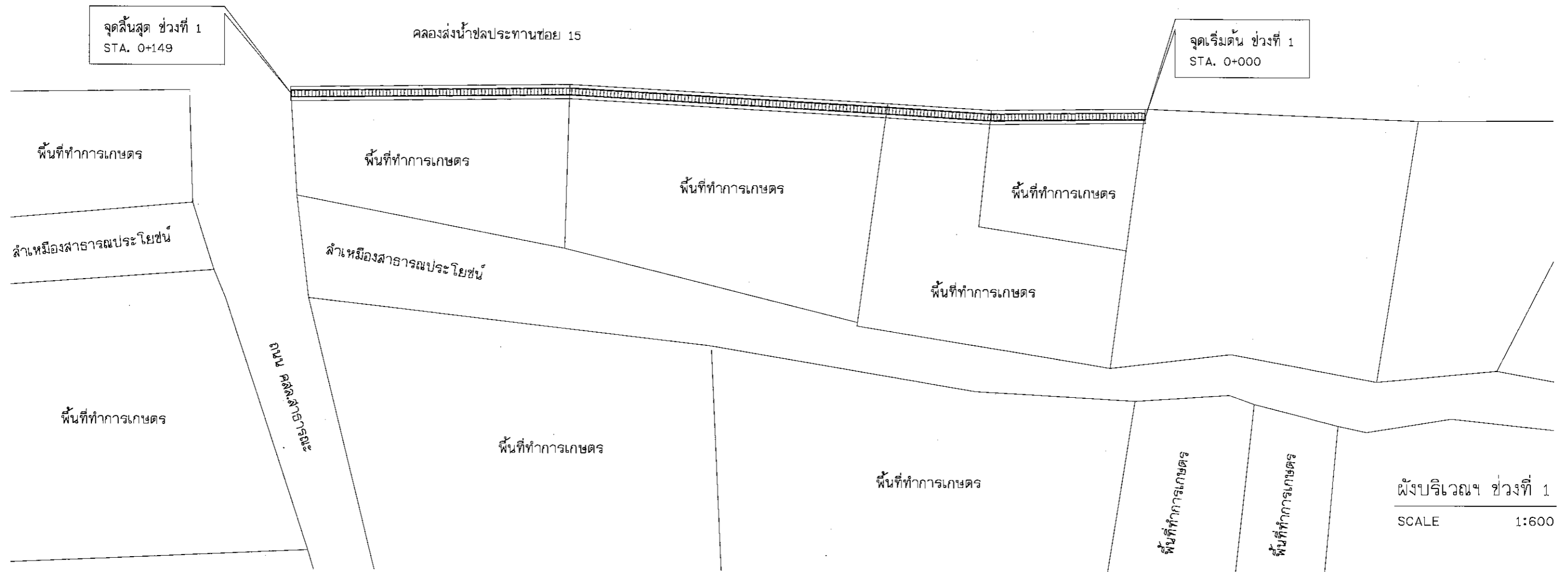

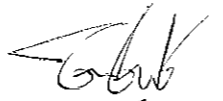
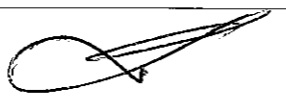
คลองส่งน้ำชลประทานขอย 15



	โครงการก่อสร้าง	เขียนแบบ	วิศวกรโยธา	ตรวจสอบ	ตรวจสอบ	อนุมัติ	แบบเลขที่...../2563
	ปรับปรุงซ่อมแซมสถานีสูบน้ำด้วยพลังไฟฟ้า						แผ่นที่.....4/.....125
	บ้านบุญเจริญ หมู่ที่ 8 ตำบลแม่หล่าย อำเภอมืองแพร จังหวัดแพร่	(นายชายวิทย์ จุ่มปา) นายช่างโยธาชำนาญงาน	(นายรณกร อภิญญาสังกร) วิศวกรโยธาชำนาญการพิเศษ	(นายศานิตย์ ชอบธรรม) ผู้อำนวยการกองช่าง	(นางชมนุญ หมดมลทิน) ปลัดเทศบาลฯ	(นายบรรจง ยัพวัฒนา) นายกเทศมนตรีฯ	A-04

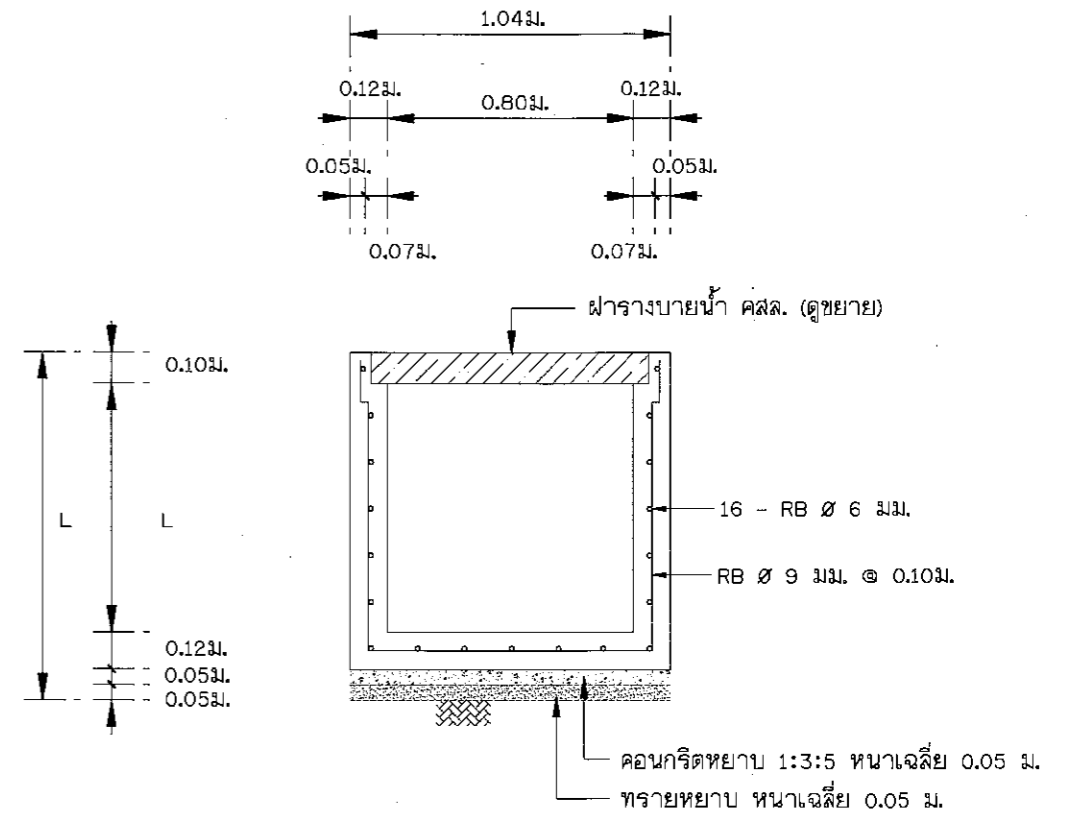
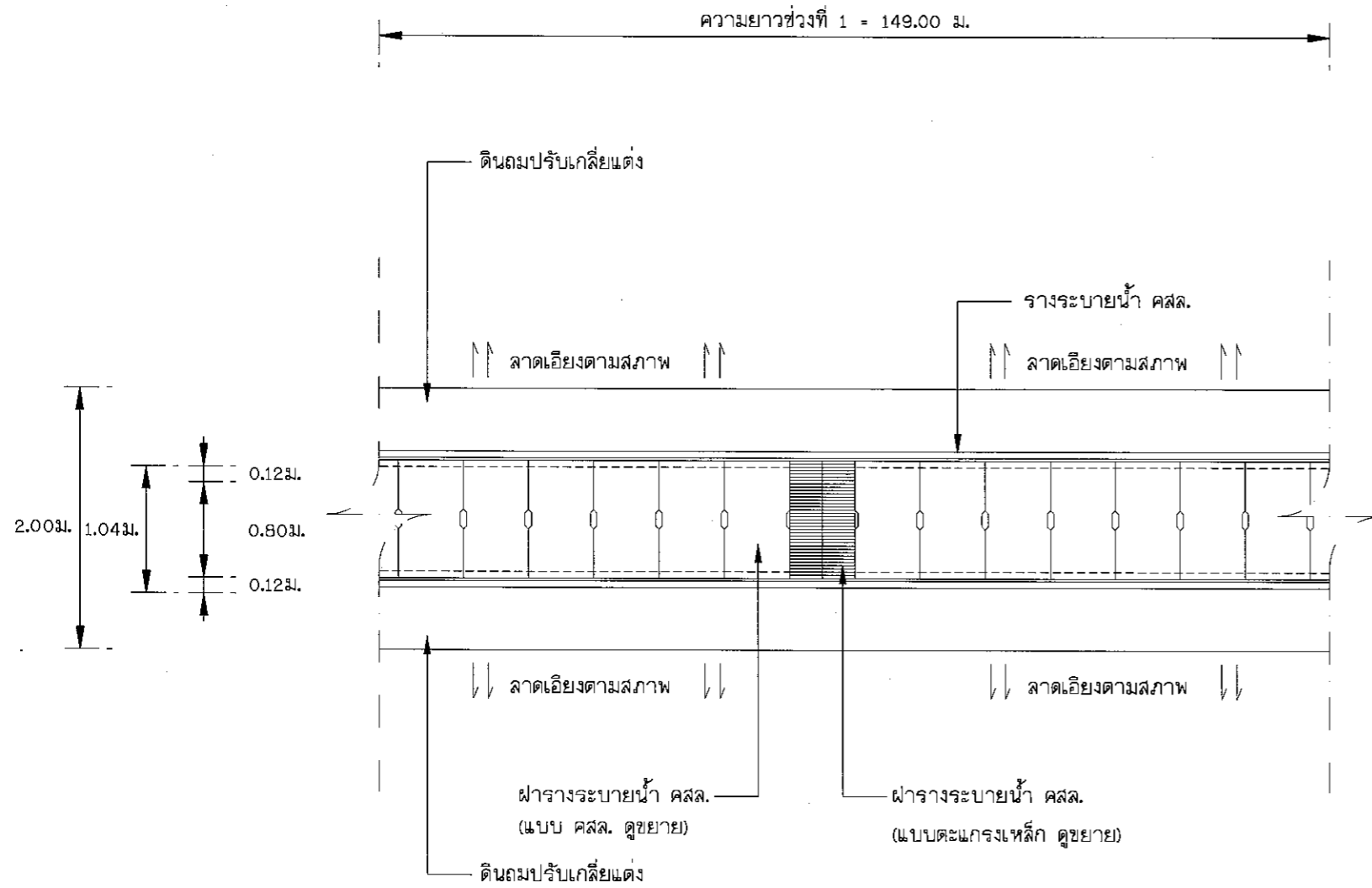

แปลนทั่วไป
SCALE 1:50

ขยายการเสริมเหล็กราง คสล.

SCALE 1:25

หมายเหตุ

- ติดตั้งฝารางระบายน้ำแบบฝาตะแกรงเหล็ก ทุกระยะ 20 เมตร หรือจำนวนไม่น้อยกว่า 8 ฝา ทั้งนี้ติดตั้งสามารถเปลี่ยนแปลงได้ตามความเหมาะสม
- L หมายถึง ความลึกของแต่ละช่วง STA.
- งานดินขุดขนทิ้ง กำหนดที่ความกว้างเฉลี่ย 2.00 เมตร ลึกเฉลี่ย 0.10 เมตร ตลอดความยาว



โครงการก่อสร้าง

ปรับปรุงซ่อมแซมสถานีสูบน้ำด้วยพลังไฟฟ้า

บ้านบุญเจริญ หมู่ที่ 8 ตำบลแม่หล่าย อำเภอเมืองแพร่ จังหวัดแพร่

เขียนแบบ

(นายชาณุวิทย์ จูมปา)
นายช่างโยธาชำนาญงาน

วิศวกรโยธา

(นายรณกร อภิญาลังกร)
วิศวกรโยธานานาชาติพิเศษ

ตรวจสอบ

(นายศานิตย์ ช่อธรรม)
ผู้อำนวยการกองช่าง

ตรวจสอบ

(นางชมนูญ หมดมลทิน)
ปลัดเทศบาลฯ

อนุมัติ





(นายบรรจง ยี่พวิวัฒนา)
นายกเทศมนตรีฯ

แบบเลขที่.../2563

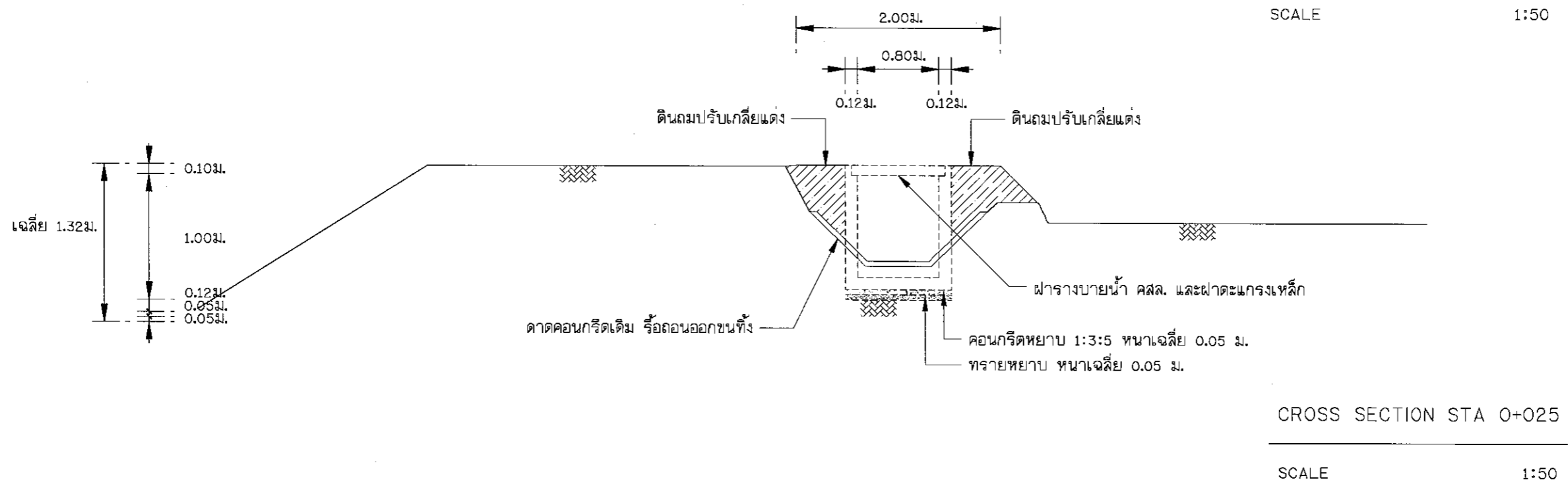
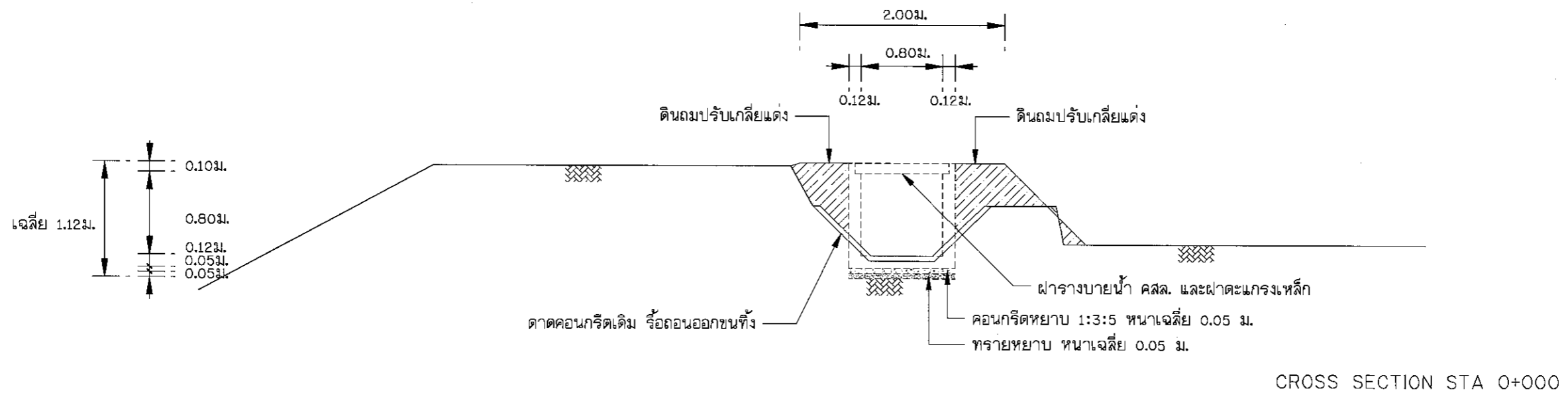
แผ่นที่...5/125

A-05

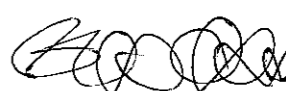

	โครงการก่อสร้าง	เขียนแบบ	วิศวกรโยธา	ตรวจสอบ	ตรวจสอบ	อนุมัติ	แบบเลขที่.../2563
	ปรับปรุงซ่อมแซมสถานีสูบน้ำด้วยพลังไฟฟ้า						แผ่นที่...6/...125
	บ้านบุญเจริญ หมู่ที่ 8 ตำบลแม่หล่าย อำเภอเมืองแพร่ จังหวัดแพร่	(นายชาญวิทย์ จอมปา) นายช่างโยธาชำนาญงาน	(นายรณกร อภิญญาสิงกร) วิศวกรโยธาชำนาญการพิเศษ	(นายศานิตย์ ชอบธรรม) ผู้อำนวยการกองช่าง	(นางชมนุญ หมดมลทิน) ปลัดเทศบาลฯ	(นายบรรจง ยี่พัตินา) นายกเทศมนตรีฯ	A-06

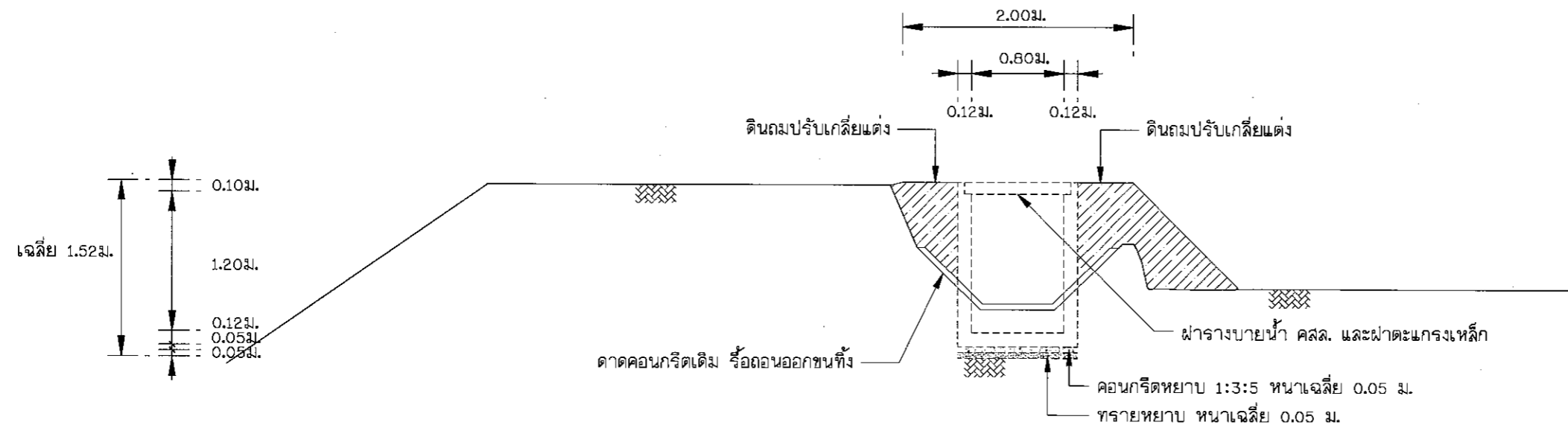

CROSS SECTION STA 0+050

SCALE 1:50

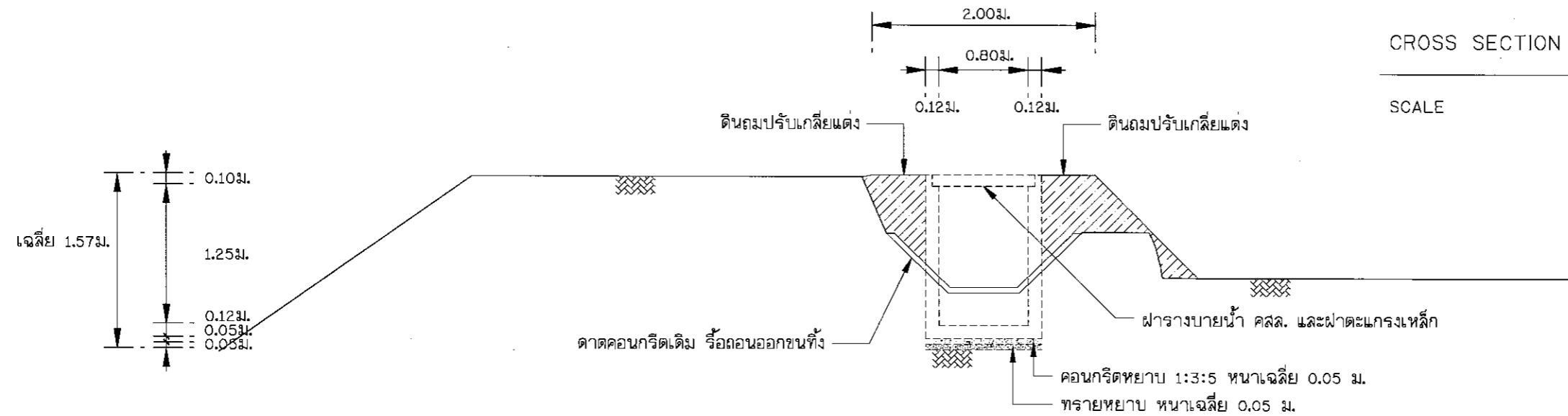

CROSS SECTION STA 0+075

SCALE 1:50



โครงการก่อสร้าง

ปรับปรุงซ่อมแซมสถานีสูบน้ำด้วยพลังไฟฟ้า
บ้านบุญเจริญ หมู่ที่ 8 ตำบลแม่หลาย อำเภอเมืองแพร่ จังหวัดแพร่

เขียนแบบ

[Signature]
(นายชาญวิทย์ จอมป่า)
นายช่างโยธาชำนาญงาน

วิศวกรโยธา

[Signature]
(นายธกร อภิญาลังกร)
วิศวกรโยธาชำนาญการพิเศษ

ตรวจสอบ

[Signature]
(นายศานิตย์ ชอบธรรม)
ผู้อำนวยการกองช่าง

ตรวจสอบ

[Signature]
(นางชมบุญ หอมดมกลิ่น)
ปลัดเทศบาลฯ

อนุมัติ

[Signature]
(นายบรรจง ยี่พัวพัฒนา)
นายกเทศมนตรีฯ

แบบเลขที่.../2563

แผ่นที่...7/125

A-07

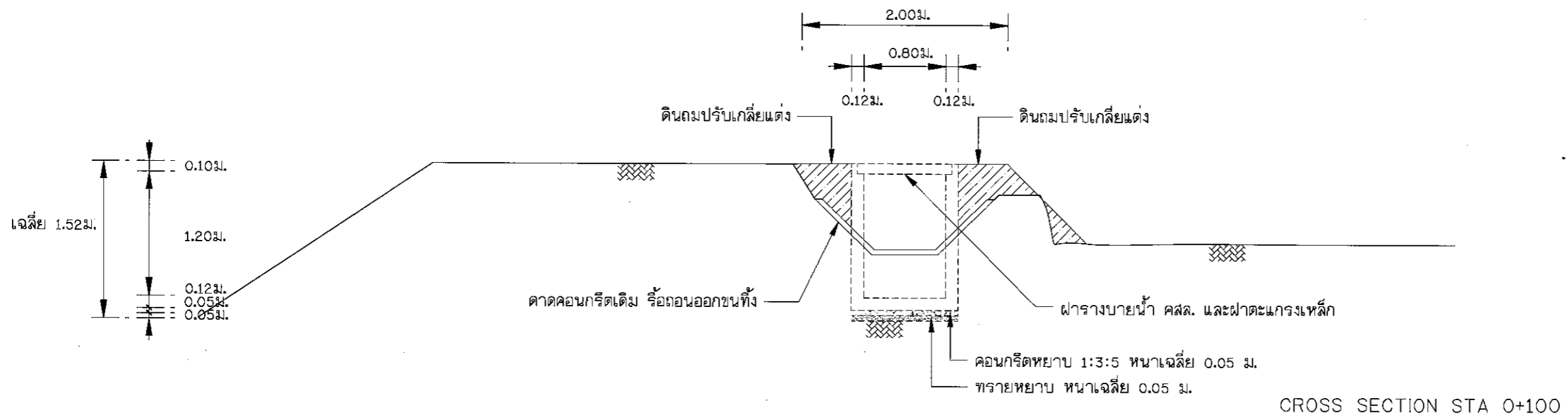



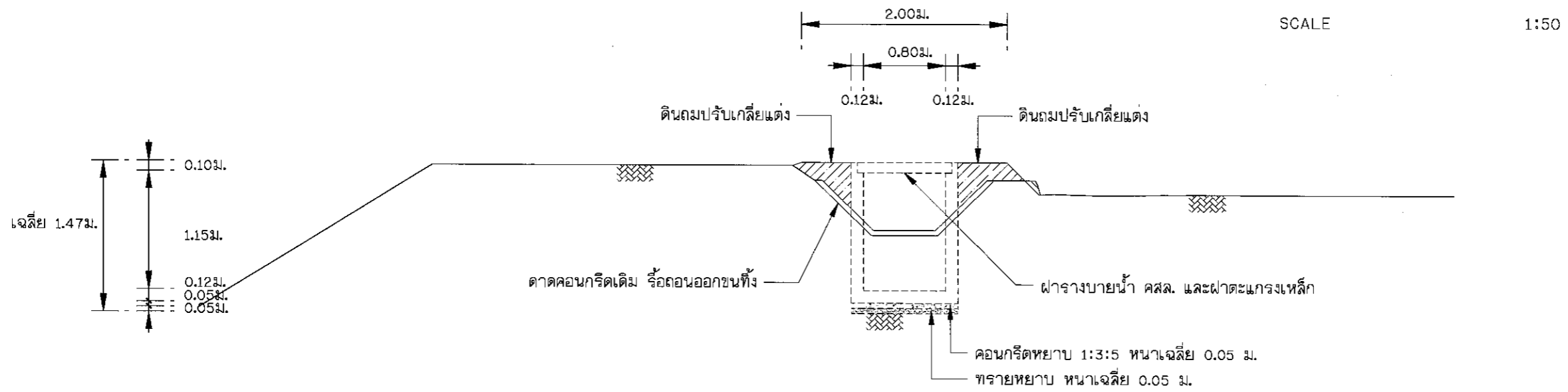

CROSS SECTION STA 0+100

SCALE 1:50

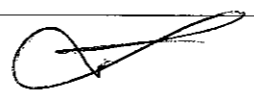

CROSS SECTION STA 0+125

SCALE 1:50

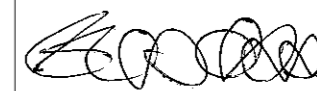
	โครงการก่อสร้าง	เขียนแบบ	วิศวกรโยธา	ตรวจสอบ	ตรวจสอบ	อนุมัติ	แบบเลขที่.../2563
	ปรับปรุงซ่อมแซมสถานีสูบน้ำด้วยพลังไฟฟ้า						แผ่นที่ 8 / 125
	บ้านบุญเจริญ หมู่ที่ 8 ตำบลแม่หลาย อำเภอเมืองแพร่ จังหวัดแพร่	(นายชัชวาท วิชิต) นายช่างโยธาชำนาญงาน	(นายรณกร อภิภูณาลังกร) วิศวกรโยธาชำนาญการพิเศษ	(นายศานิตย์ ชอบอรรถ) ผู้อำนวยการกองช่าง	(นางช่มบุญ หอมดมลทิน) ปลัดเทศบาลฯ	(นายบรรจง ยี่พวิธนา) นายกเทศมนตรีฯ	A-08

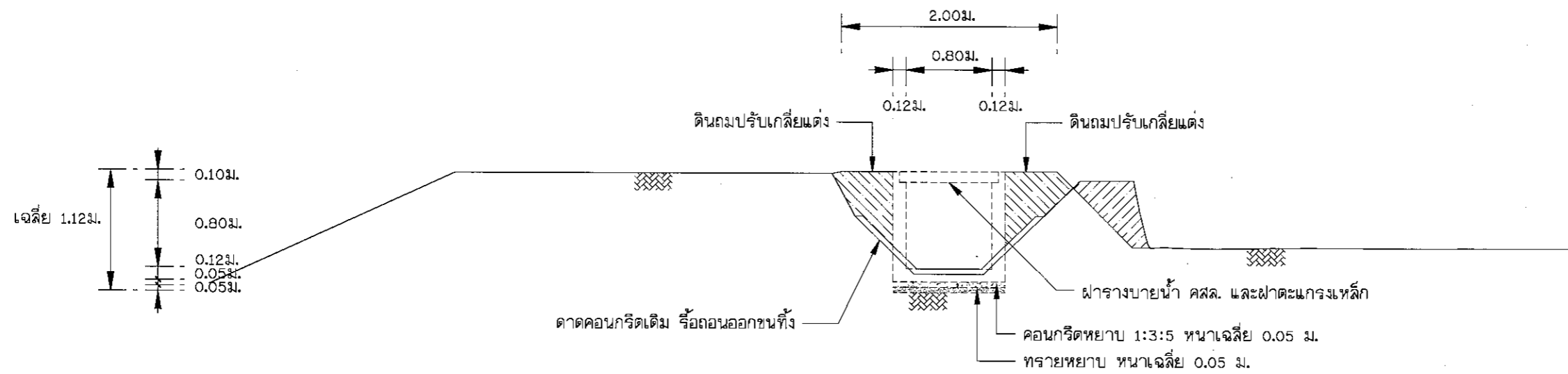



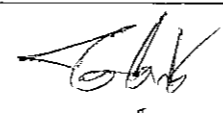
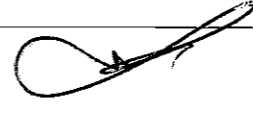
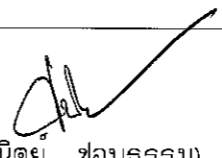
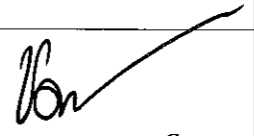
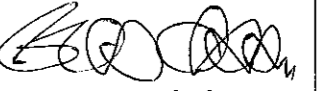

CROSS SECTION STA 0+149

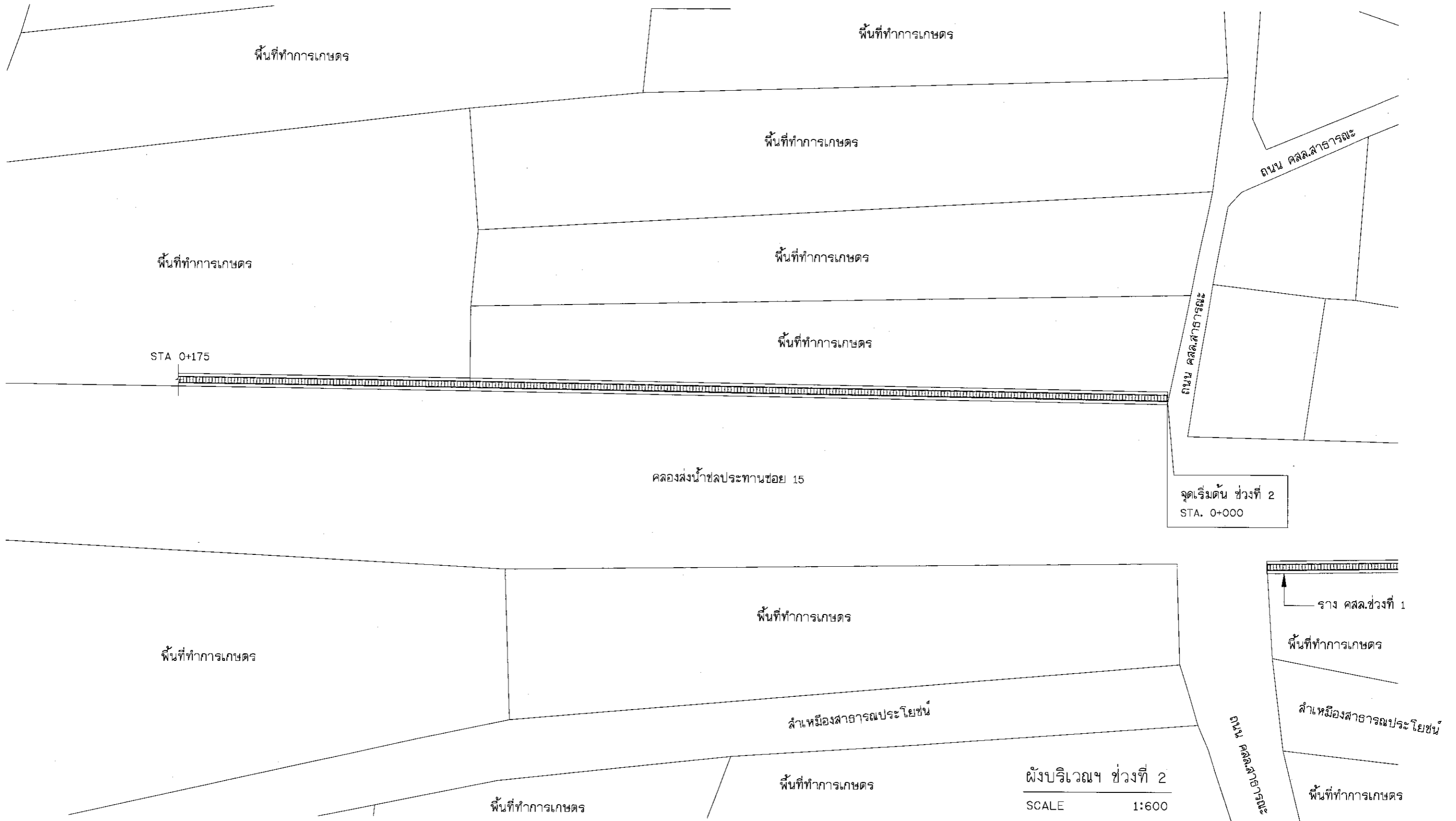

SCALE 1:50

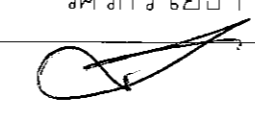
	โครงการก่อสร้าง	เขียนแบบ	วิศวกรโยธา	ตรวจสอบ	ตรวจสอบ	อนุมัติ	แบบเลขที่...../2563
	ปรับปรุงซ่อมแซมสถานีสูบน้ำด้วยพลังไฟฟ้า	 (นายชาญวิทย์ จอมปา) นายช่างโยธาชำนาญงาน	 (นายธรรณกร อภิญาตังกร) วิศวกรโยธาชำนานูการพิเศษ	 (นายชานิตย์ ชอบธรรม) ผู้อำนวยการกองช่าง	 (นางชมนุญ หอมตมลทิน) ปลัดเทศบาลฯ	 (นายบรรจง ยี่พวิฒนา) นายกเทศมนตรีฯ	แผ่นที่.....9/.....125
	บ้านบุญเจริญ หมู่ที่ 8 ตำบลแม่หล่าย อำเภอเมืองแพร่ จังหวัดแพร่						A-09

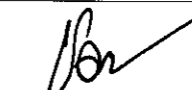
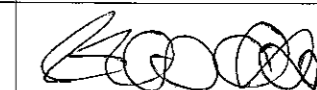

	โครงการก่อสร้าง	เขียนแบบ	วิศวกรโยธา	ตรวจสอบ	ตรวจสอบ	อนุมัติ	แบบเลขที่.../2563
	ปรับปรุงซ่อมแซมสถานีสูบน้ำด้วยพลังไฟฟ้า						แผ่นที่.../125
	บ้านบุญเจริญ หมู่ที่ 8 ตำบลแม่หล่าย อำเภอเมืองแพร่ จังหวัดแพร่	(นายชาญวิทย์ ลุ่มปา) นายช่างโยธาชำนาญงาน	(นายธมลกร อภิภูธาลังกร) วิศวกรโยธาชำนาญการพิเศษ	(นายศานิตย์ ช่อบรรณ) ผู้อำนวยการกองช่าง	(นางชมนุญ หอมดมทิน) ปลัดเทศบาลฯ	(นายบรรจง ยัพวัฒนา) นายกเทศมนตรีฯ	A-10

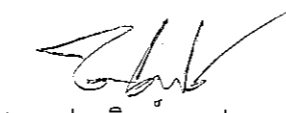
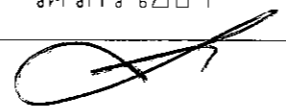
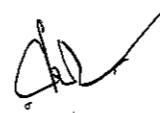

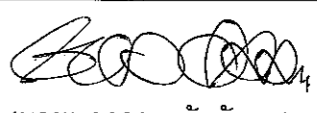
	โครงการก่อสร้าง	เขียนแบบ	วิศวกรโยธา	ตรวจสอบ	ตรวจสอบ	อนุมัติ	แบบเลขที่.../2563
	ปรับปรุงซ่อมแซมสถานีสูบน้ำด้วยพลังไฟฟ้า บ้านบุญเจริญ หมู่ที่ 8 ตำบลแม่หล่าย อําเภอเมืองแพะ จังหวัดแพะ	 (นายชาญวิทย์ จอมปา) นายช่างโยธาชำนาญงาน	 (นายธรรณกร อภิภูณาลังกร) วิศวกรโยธาชำนาญการพิเศษ	 (นายศานิตย์ ชอบธรรม) ผู้อำนวยการกองช่าง	 (นางชนมัญ หอมตม) ปลัดเทศบาลฯ	 (นายบรรจง ย้พิวัฒนา) นายกเทศมนตรีฯ	แผ่นที่.../125
							A-11

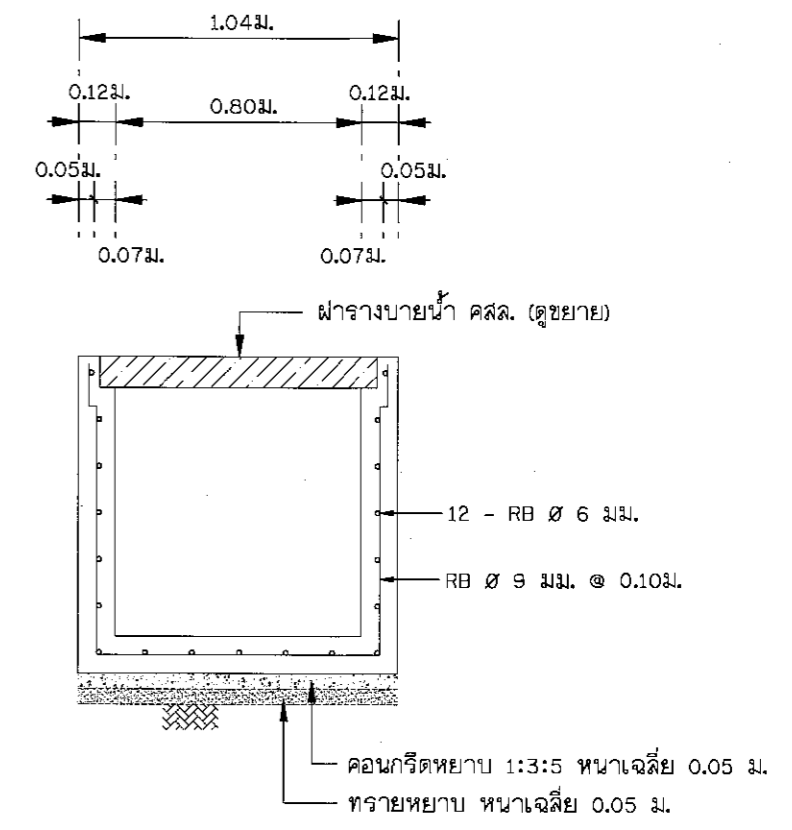
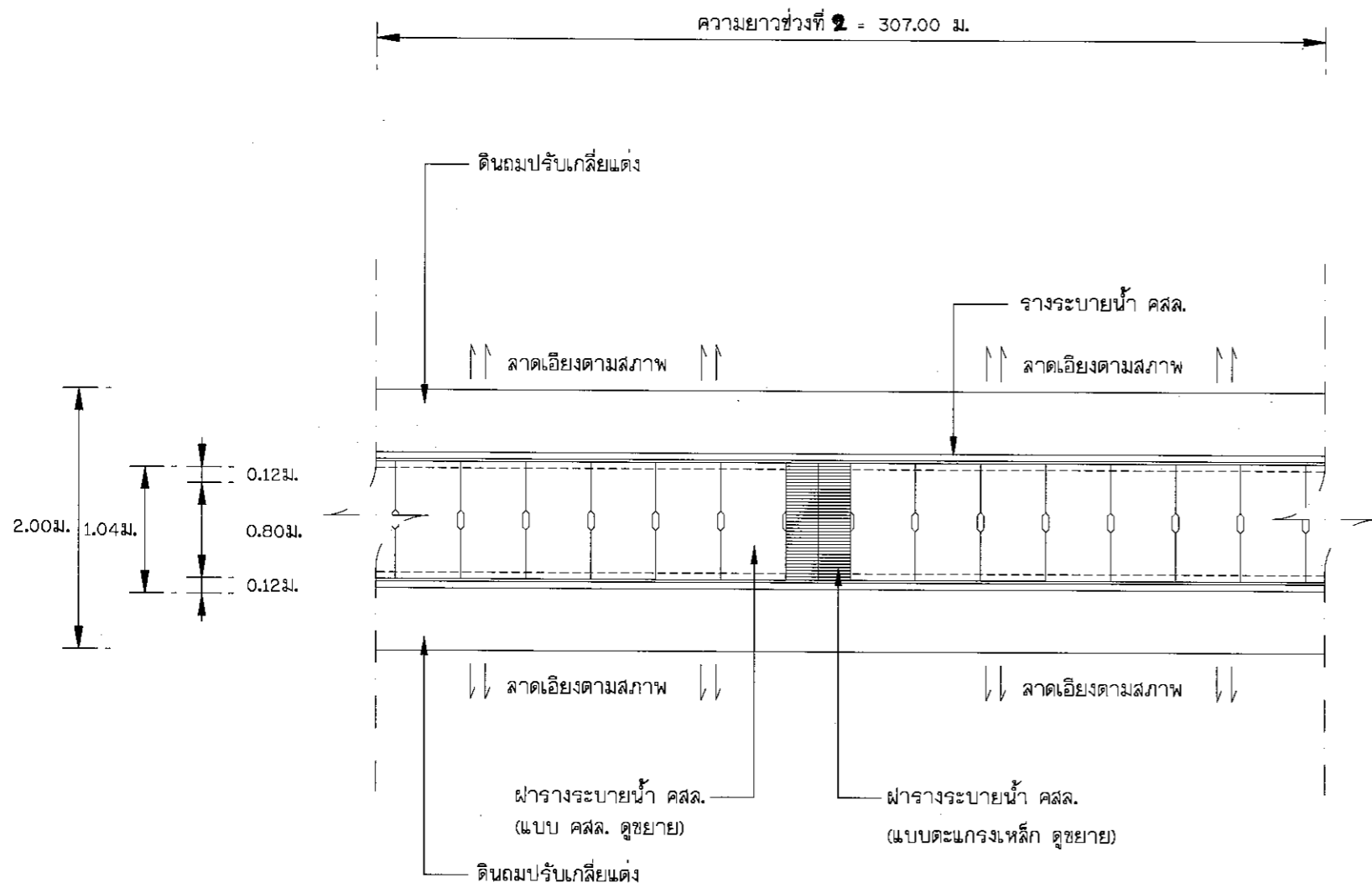

แปลนทั่วไป
SCALE 1:50

ขยายการเสริมเหล็กราง คสล.
SCALE 1:25

หมายเหตุ

- ติดตั้งฝารางระบายน้ำแบบตะแกรงเหล็ก ทุกระยะ 20 เมตร หรือจำนวนไม่น้อยกว่า 16 ฝา ทั้งนี้จุดติดตั้งสามารถเปลี่ยนแปลงได้ตามความเหมาะสม
- L หมายถึง ความลึกของแต่ละช่วง STA.
- งานดินขุดขนทิ้ง กำหนดที่ความกว้างเฉลี่ย 2.00 เมตร ลึกเฉลี่ย 0.10 เมตร ตลอดความยาว

	โครงการก่อสร้าง	เขียนแบบ	วิศวกรโยธา	ตรวจสอบ	ตรวจสอบ	อนุมัติ	แบบเลขที่.../2563
	ปรับปรุงซ่อมแซมสถานีสูบน้ำด้วยพลังไฟฟ้า						แผ่นที่.../125
	บ้านบุญเจริญ หมู่ที่ 8 ตำบลแม่หล่าย อำเภอเมืองแพร่ จังหวัดแพร่	(นายชัชวาทย์ จูมปา) นายช่างโยธาชำนาญงาน	(นายธนากร อภิภูญาลังกร) วิศวกรโยธาชำนาญการพิเศษ	(นายศานิตย ชอบธรรม) ผู้อำนวยการกองช่าง	(นางชัมปญญา หอมดมกลิ่น) ปลัดเทศบาลฯ	(นายบรรจง ย้พวิวัฒนา) นายกเทศมนตรีฯ	A-12

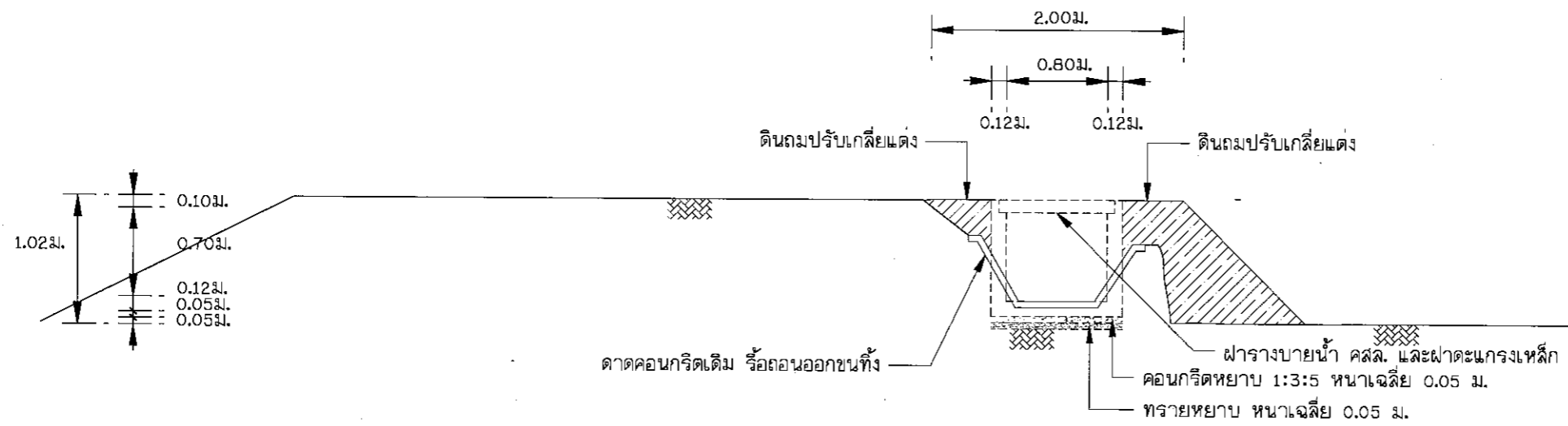

CROSS SECTION STA 0+000

SCALE 1:50

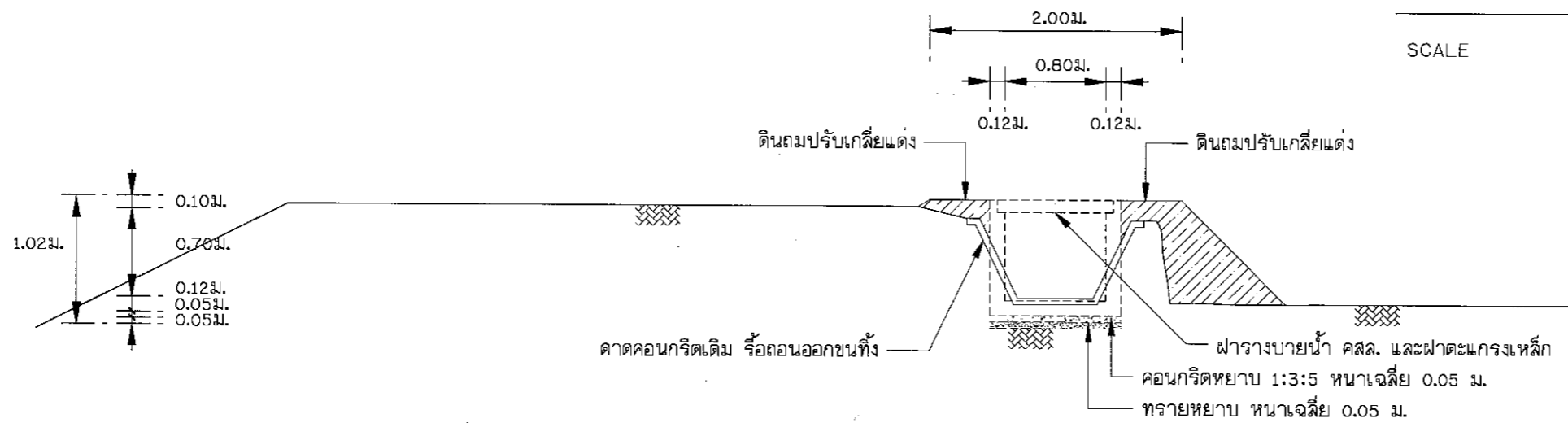

CROSS SECTION STA 0+025

SCALE 1:50



โครงการก่อสร้าง

ปรับปรุงซ่อมแซมสถานีสูบน้ำด้วยพลังไฟฟ้า

บ้านบุญเจริญ หมู่ที่ 8 ตำบลแม่หล่าย อำเภอเมืองแพร่ จังหวัดแพร่

เขียนแบบ

(นายชาณุวิทย์ จูมปา)
นายช่างโยธาชำนาญงาน

วิศวกรโยธา

(นายจรนกร อภิภูณาลังกร)
วิศวกรโยธาชำนาญการพิเศษ

ตรวจสอบ

(นายศานิตย ช่อธรรม)
ผู้อำนวยการกองช่าง

ตรวจสอบ

(นางชมบุญ หมดมลทิน)
ปลัดเทศบาลฯ

อนุมัติ

(นายบรรจง ยี่พัวฒนา)
นายกเทศมนตรีฯ

แบบเลขที่.../2563

แผ่นที่ 13 / 125

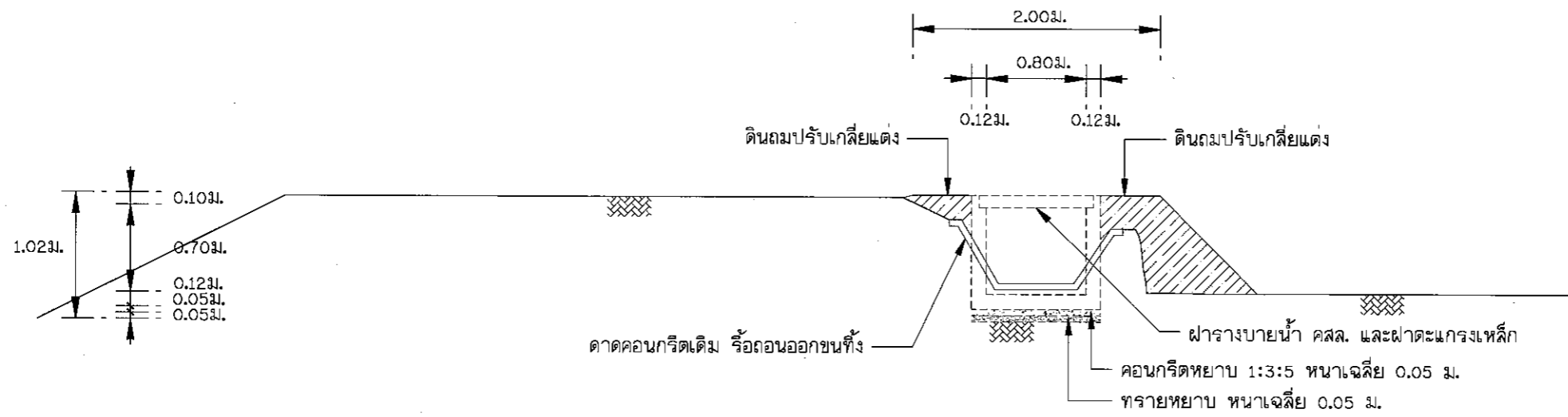

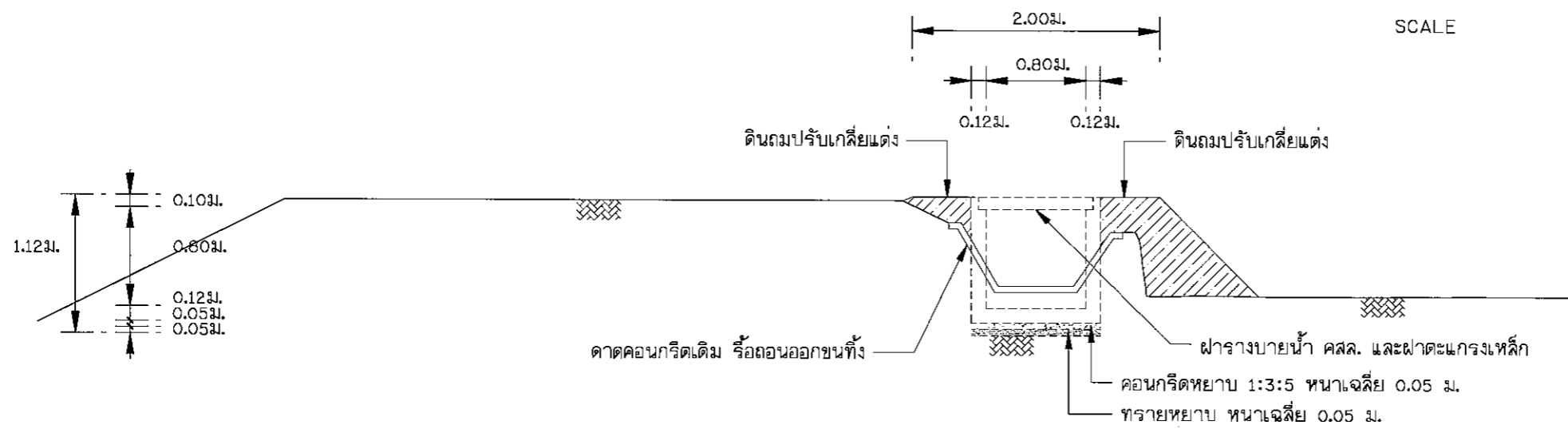

CROSS SECTION STA 0+050

SCALE 1:50

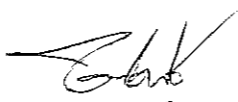
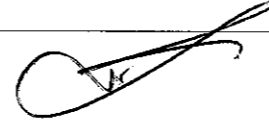
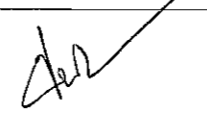

CROSS SECTION STA 0+075

SCALE 1:50

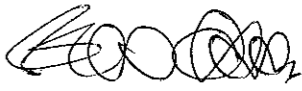
	โครงการก่อสร้าง	เขียนแบบ	วิศวกรโยธา	ตรวจสอบ	ตรวจสอบ	อนุมัติ	แบบเลขที่.../2563
	ปรับปรุงซ่อมแซมสถานีสูบน้ำด้วยพลังไฟฟ้า						แผ่นที่...14/...125
	บ้านบุญเจริญ หมู่ที่ 8 ตำบลแม่หล่าย อำเภอเมืองแพร่ จังหวัดแพร่	(นายชาญวิทย์ จุฑปา)	(นายรณกร อภิญาสังกร)	(นายศานิตย์ ชอบธรรม)	(นางชมนัญญ์ หมดมลทิน)	(นายบรรจง ยัพวัฒน์)	นายกเทศมนตรีฯ

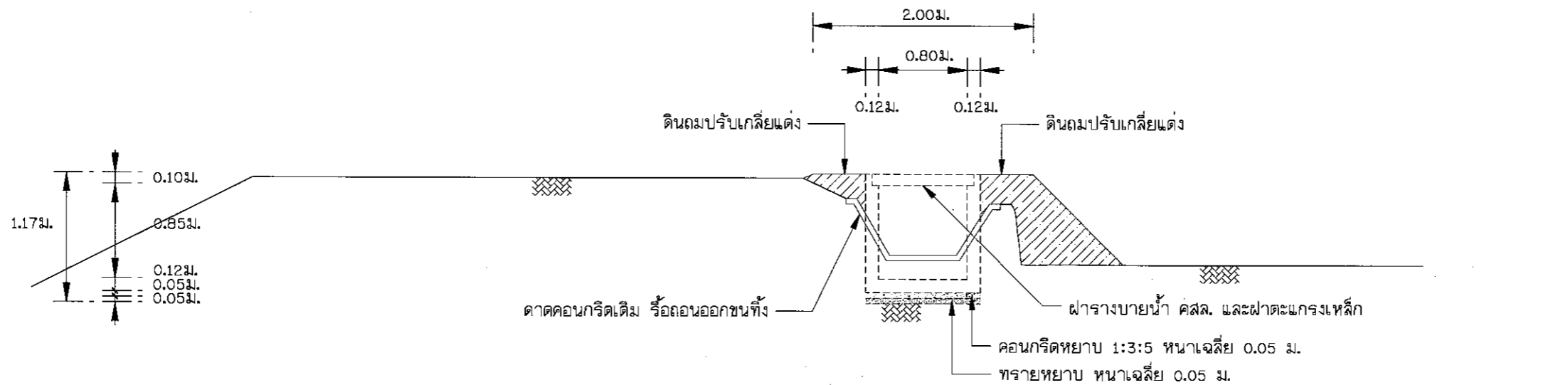

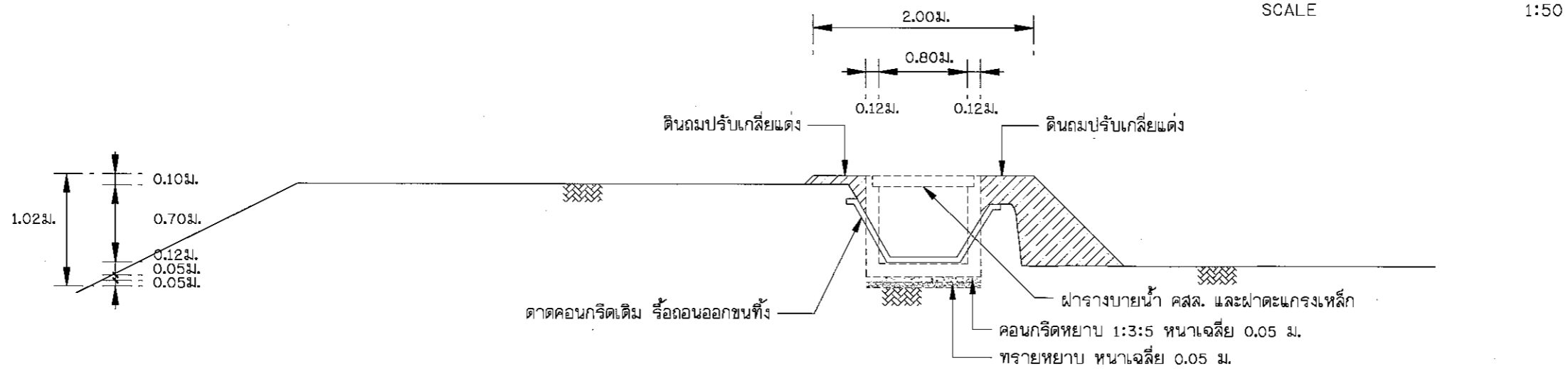

CROSS SECTION STA 0+100

SCALE 1:50

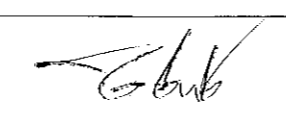

CROSS SECTION STA 0+125

SCALE 1:50

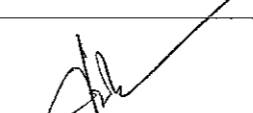
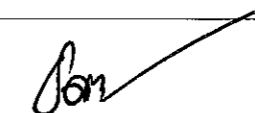
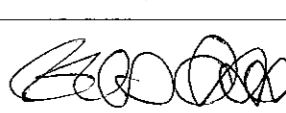
	โครงการก่อสร้าง	เขียนแบบ	วิศวกรโยธา	ตรวจสอบ	ตรวจสอบ	อนุมัติ	แบบเลขที่ - /2563
	ปรับปรุงซ่อมแซมสถานีสูบน้ำด้วยพลังไฟฟ้า						แผ่นที่ 15 / 125
	บ้านบุญเจริญ หมู่ที่ 8 ตำบลแม่หล่าย อำเภอเมืองแพร่ จังหวัดแพร่	(นายชาญวิทย์ จอมปา) นายช่างโยธาชำนาญงาน	(นายธรรณกร อภิภูธาสังกร) วิศวกรโยธาชำนาญการพิเศษ	(นายศานิตย์ ช่อบรรจรม) ผู้อำนวยการกองช่าง	(นางชมนุญ หมดมลทิน) ปลัดเทศบาลฯ	(นายบรรจง ยี่พัวฒนา) นายกเทศมนตรีฯ	A-15

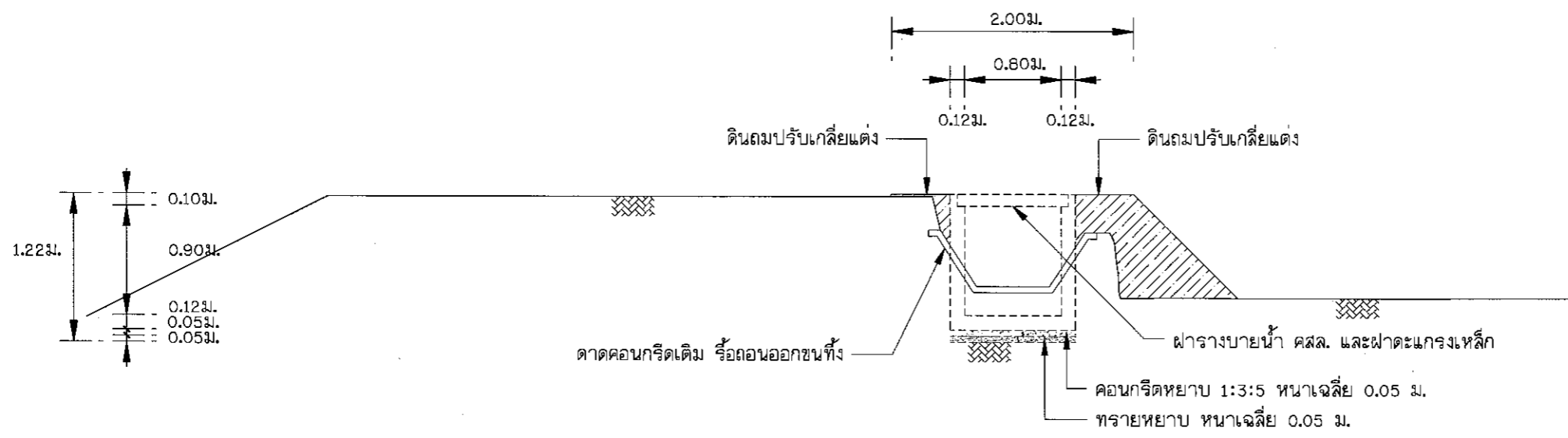

CROSS SECTION STA 0+150

SCALE 1:50

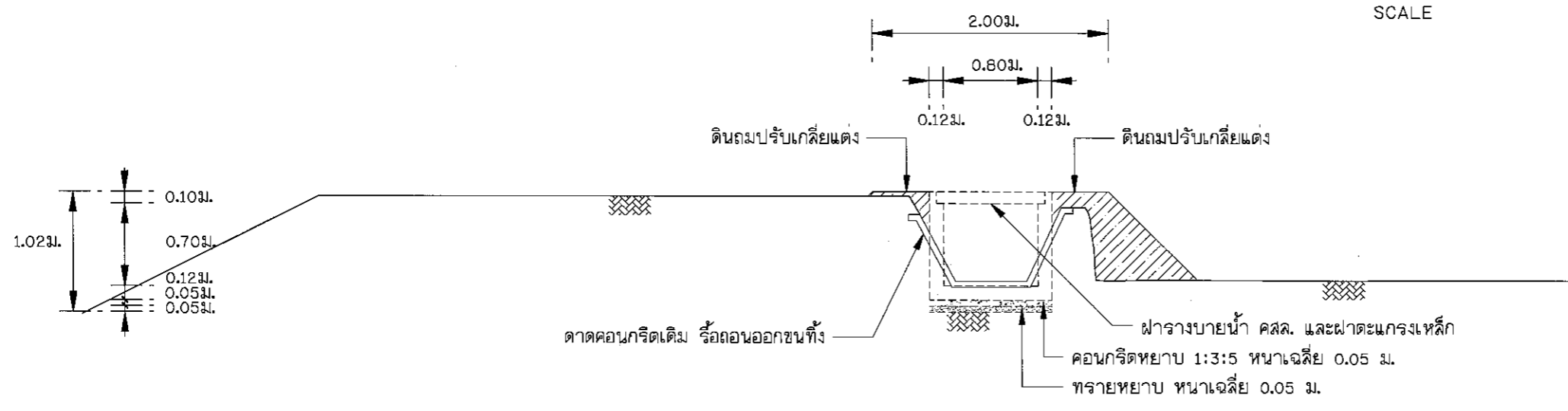

CROSS SECTION STA 0+175

SCALE 1:50

	โครงการก่อสร้าง	เขียนแบบ	วิศวกรโยธา	ตรวจสอบ	ตรวจสอบ	อนุมัติ	แบบเลขที่...../2563
	ปรับปรุงซ่อมแซมสถานีสูบน้ำด้วยพลังไฟฟ้า						แผ่นที่ 16 / 125
	บ้านบุญเจริญ หมู่ที่ 8 ตำบลแม่หล่าย อำเภอเมืองแพะ จังหวัดแพะ	(นายชัชวาทย์ จุ่มปา) นายช่างโยธาชำนาญงาน	(นายธกร อภิภูาลังกร) วิศวกรโยธาชำนาญการพิเศษ	(นายศานิตย์ ชอบธรรม) ผู้อำนวยการกองช่าง	(นางชมนุญ หมดมลทิน) ปลัดเทศบาลฯ	(นายบรรจง ยี่พวิวัฒนา) นายกเทศมนตรีฯ	A-16

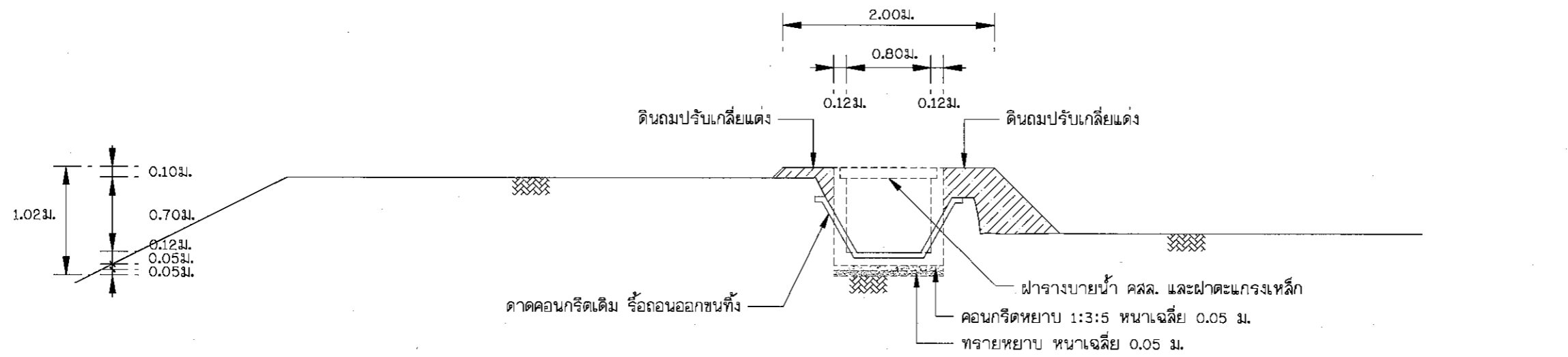

CROSS SECTION STA 0+200

SCALE 1:50

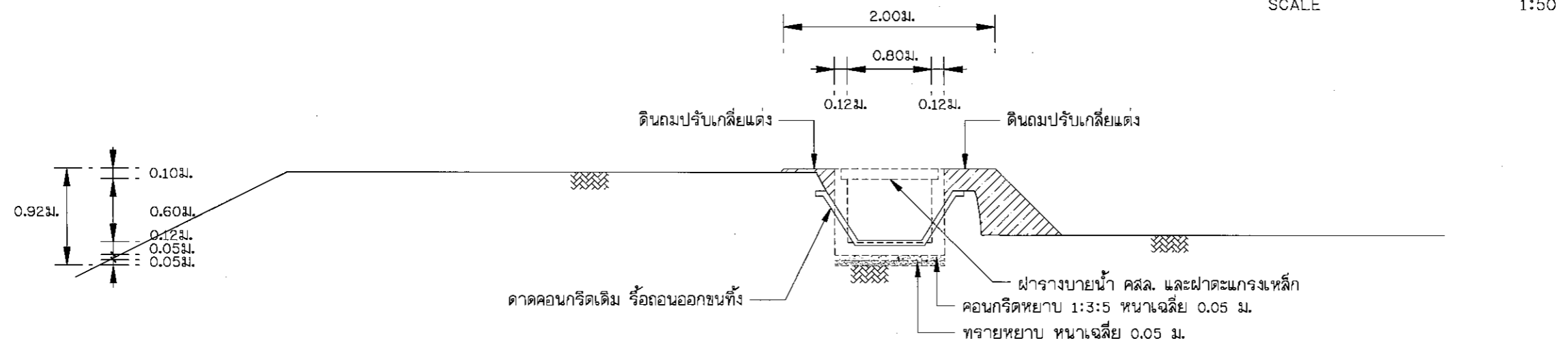

CROSS SECTION STA 0+225

SCALE 1:50



โครงการก่อสร้าง

ปรับปรุงซ่อมแซมสถานีสูบน้ำด้วยพลังไฟฟ้า
บ้านบุญเจริญ หมู่ที่ 8 ตำบลแม่หล่าย อำเภอเมืองแพร่ จังหวัดแพร่

เขียนแบบ

(นายชาญวิทย์ จุฑปา)
นายช่างโยธาชำนาญงาน

วิศวกรโยธา

(นายธกร อภิญาลังกร)
วิศวกรโยธาชำนาญการพิเศษ

ตรวจสอบ

(นายศานิตย์ ชอบธรรม)
ผู้อำนวยการกองช่าง

ตรวจสอบ

(นางชนัญญา หม่อมลัทธิน)
ปลัดเทศบาลฯ

อนุมัติ

(นายบรรจง ยี่พวิวัฒนา)
นายกเทศมนตรีฯ

แบบเลขที่.../2563



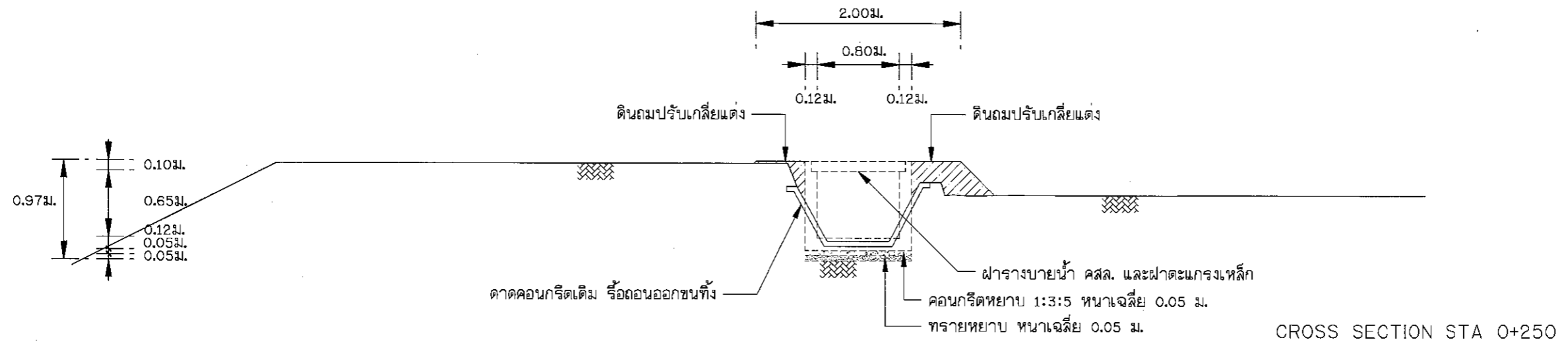

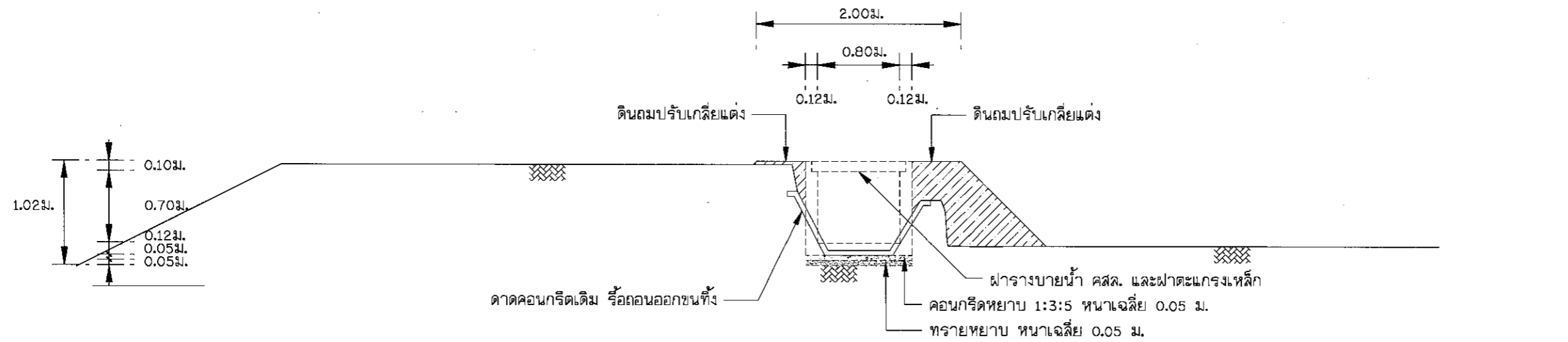

แผ่นที่ 17/125



SCALE 1:50

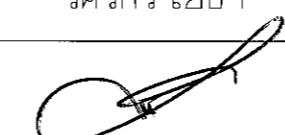

SCALE 1:50

	โครงการก่อสร้าง	เขียนแบบ	วิศวกรโยธา	ตรวจสอบ	ตรวจสอบ	อนุมัติ	แบบเลขที่.../2563
	ปรับปรุงซ่อมแซมสถานีสูบน้ำด้วยพลังไฟฟ้า						แผ่นที่ 18 / 125
	บ้านบุญเจริญ หมู่ที่ 8 ตำบลแม่หลาย อำเภอเมืองแพะ จังหวัดแพะ	(นายชาญวิทย์ จุมปา) นายช่างโยธาชำนาญงาน	(นายรณกร อภิญาลังกร) วิศวกรโยธาชำนาญการพิเศษ	(นายศานิตย์ ชอบธรรม) ผู้อำนวยการกองช่าง	(นางชมนุญ หมดมลทิน) ปลัดเทศบาลฯ	(นายบรรจง ยี่พัวฒนา) นายกเทศมนตรีฯ	A-18

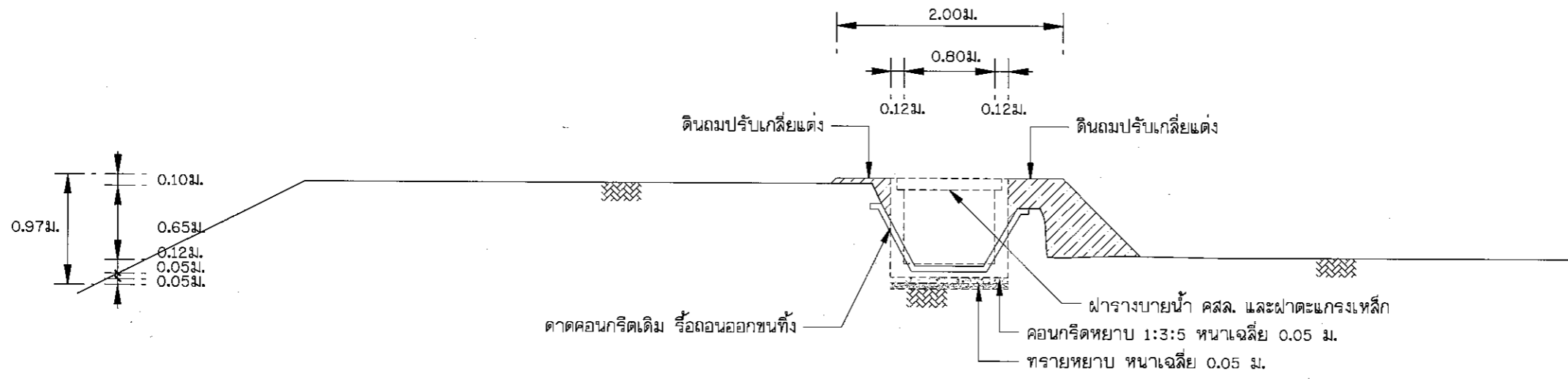

CROSS SECTION STA 0+300

SCALE 1:50

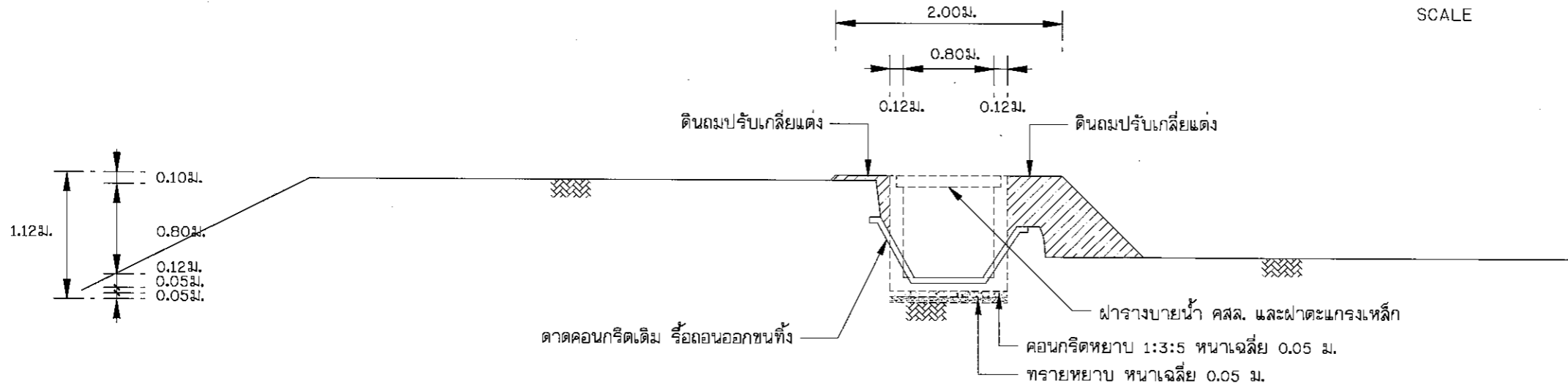

CROSS SECTION STA 0+307

SCALE 1:50

STA 0+307

SCALE 1:100



โครงการก่อสร้าง

ปรับปรุงซ่อมแซมสถานีสูบน้ำด้วยพลังไฟฟ้า

บ้านบุญเจริญ หมู่ที่ 8 ตำบลแม่หล่าย อำเภอเมืองแพร่ จังหวัดแพร่

เขียนแบบ

[Signature]

(นายชาญวิทย์ จอมปา)
นายช่างโยธาชำนาญงาน

วิศวกรโยธา

[Signature]

(นายรณกร อภิญาลังกร)
วิศวกรโยธาชำนาญการพิเศษ

ตรวจสอบ

[Signature]

(นายศานิตย์ ช่อธรรม)
ผู้อำนวยการกองช่าง

ตรวจสอบ

[Signature]

(นางชมนัญญา หอมดลทิน)
ปลัดเทศบาลฯ

อนุมัติ

[Signature]

(นายบรรจง ยี่พัวฒนา)
นายกเทศมนตรีฯ

แบบเลขที่.../2563

แผ่นที่...19/...125

A-19

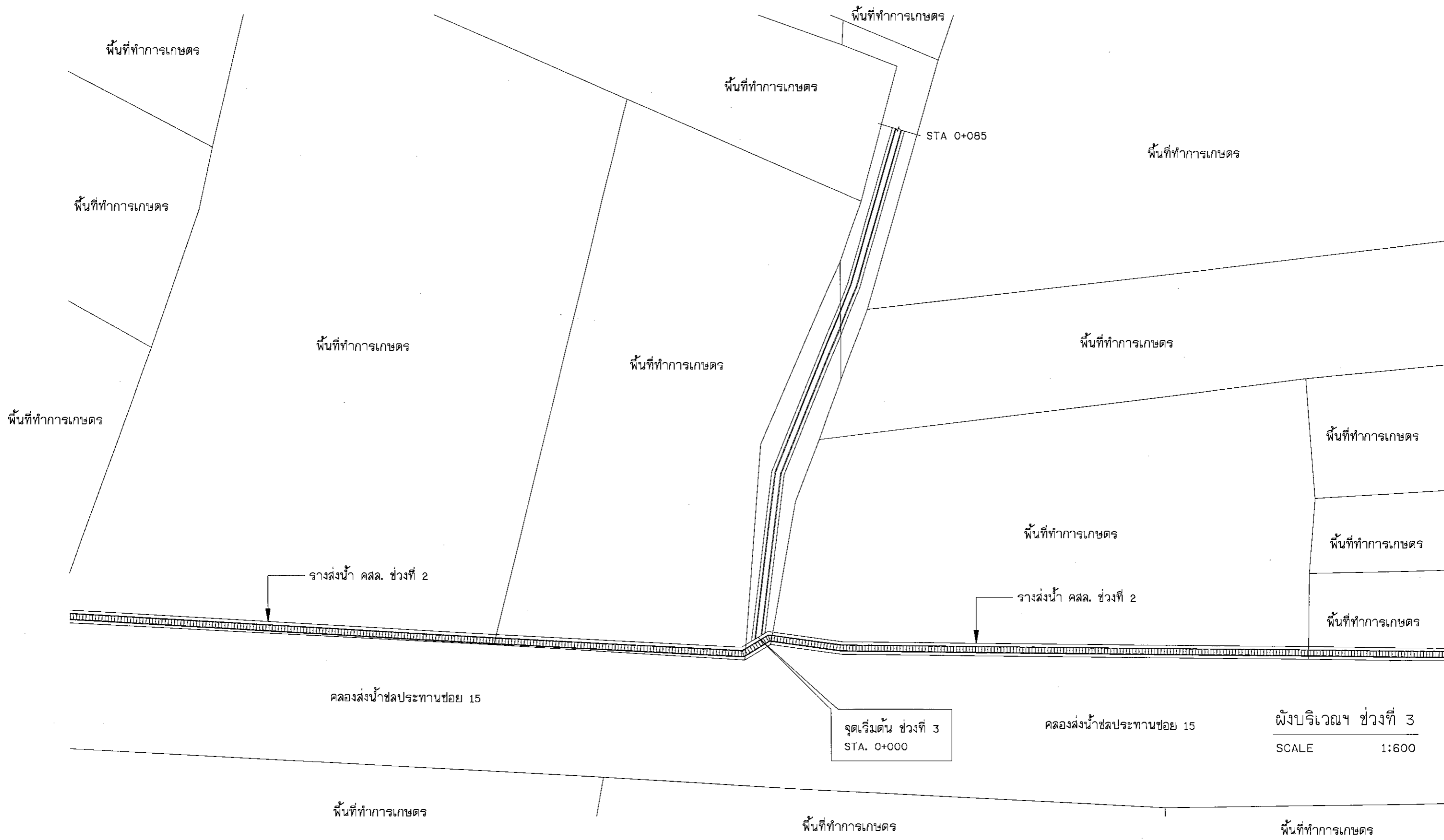

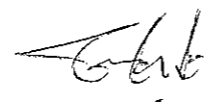
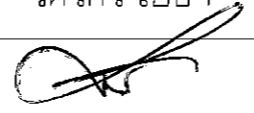
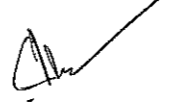
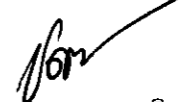
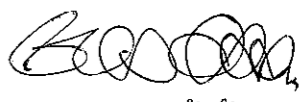
	โครงการก่อสร้าง	เขียนแบบ	วิศวกรโยธา	ตรวจสอบ	ตรวจสอบ	อนุมัติ	แบบเลขที่...../2563
	ปรับปรุงซ่อมแซมสถานีสูบน้ำด้วยพลังไฟฟ้า						แผ่นที่ 20 / 125
	บ้านบุญเจริญ หมู่ที่ 8 ตำบลแม่หล่าย อำเภอเมืองแพะ จังหวัดแพะ	(นายชาตวิทย์ จุมปา) นายช่างโยธาชำนาญงาน	(นายรณกร อภิญญาสังกร) วิศวกรโยธาชำนาญการพิเศษ	(นายศานิตย์ ชอบธรรม) ผู้อำนวยการกองช่าง	(นางชมนุญ หมดมลทิน) ปลัดเทศบาลฯ	(นายบรรจง ยี่พวิธนา) นายกเทศมนตรีฯ	A-20







ผังบริเวณฯ ช่วงที่ 3
SCALE 1:600



	โครงการก่อสร้าง	เขียนแบบ	วิศวกรโยธา	ตรวจสอบ	ตรวจสอบ	อนุมัติ	แบบเลขที่.../2563
	ปรับปรุงซ่อมแซมสถานีสูบน้ำด้วยพลังไฟฟ้า						แผ่นที่...21/...125
	บ้านบุญเจริญ หมู่ที่ 8 ตำบลแม่หล่าย อำเภอเมืองแพร่ จังหวัดแพร่	(นายชาณุวิทย์ จอมปา) นายช่างโยธาชำนาญงาน	(นายอรณกร อภิภูาลังกร) วิศวกรโยธานานาชาติพิเศษ	(นายศานิตย์ ชอบอรรถม) ผู้อำนวยการกองช่าง	(นางชมนุญ หมดมลทิน) ปลัดเทศบาลฯ	(นายบรรจง ยี่พัวฒนา) นายกเทศมนตรีฯ	A-21

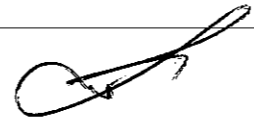
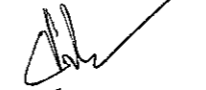

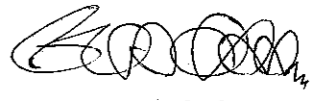
ผังบริเวณฯ ช่วงที่ 3
SCALE 1:600

	โครงการก่อสร้าง	เขียนแบบ	วิศวกรโยธา	ตรวจสอบ	ตรวจสอบ	อนุมัติ	แบบเลขที่.../2563
	ปรับปรุงซ่อมแซมสถานีสูบน้ำด้วยพลังไฟฟ้า						แผ่นที่ 22/125
	บ้านบุญเจริญ หมู่ที่ 8 ตำบลแม่หล่าย อำเภอเมืองแพร่ จังหวัดแพร่	(นายชัชวาทย์ จุมปา) นายช่างโยธาชำนาญงาน	(นายธรรณกร อภิภูณาลังกร) วิศวกรโยธาชำนาญการพิเศษ	(นายศานิตย์ ชอบธรรม) ผู้อำนวยการกองช่าง	(นางชมนัญญู หมดมลทิน) ปลัดเทศบาลฯ	(นายบรรจง ยี่พวิธนา) นายกเทศมนตรีฯ	A-22

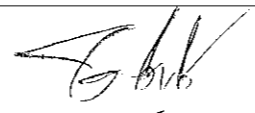
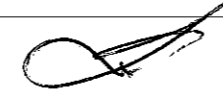
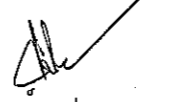

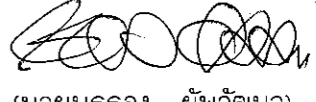
	โครงการก่อสร้าง	เขียนแบบ	วิศวกรโยธา	ตรวจสอบ	ตรวจสอบ	อนุมัติ	แบบเลขที่...../2563
	ปรับปรุงซ่อมแซมสถานีสูบน้ำด้วยพลังไฟฟ้า						แผ่นที่ 23 / 125
	บ้านบุญเจริญ หมู่ที่ 8 ตำบลแม่หล่าย อำเภอเมืองแพร่ จังหวัดแพร่	(นายชาญวิทย์ จุ่มปา) นายช่างโยธาชำนาญงาน	(นายรณกร อภิญญาจักร) วิศวกรโยธาชำนาญการพิเศษ	(นายศานิตย ชอบธรรม) ผู้อำนวยการกองช่าง	(นางชมนุญ หอมตมลิน) ปลัดเทศบาลฯ	(นายบรรจง ยี่พวิวัฒนา) นายกเทศมนตรีฯ	A-23

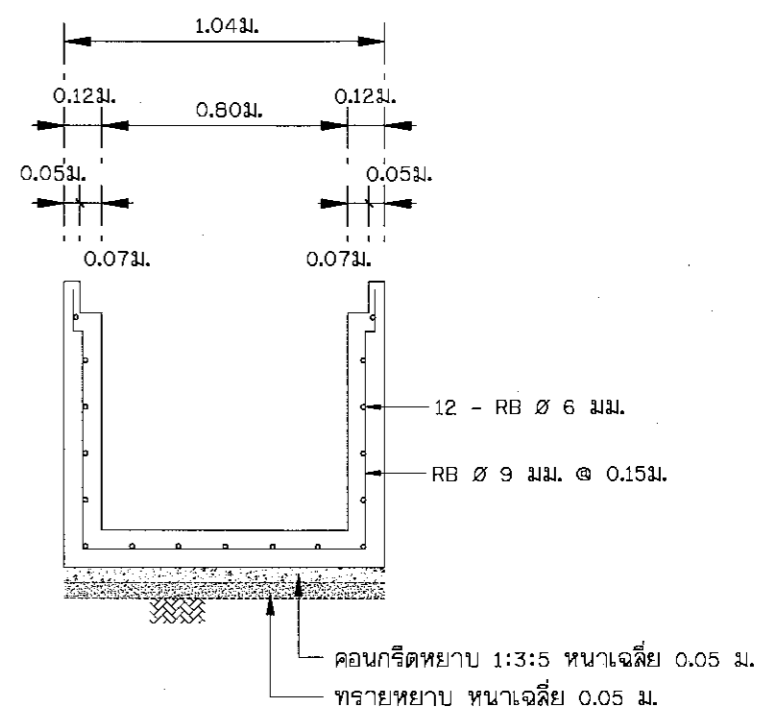
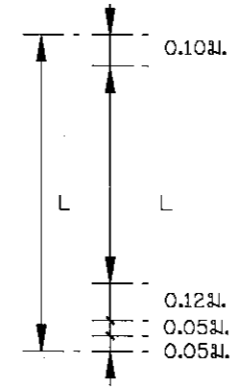
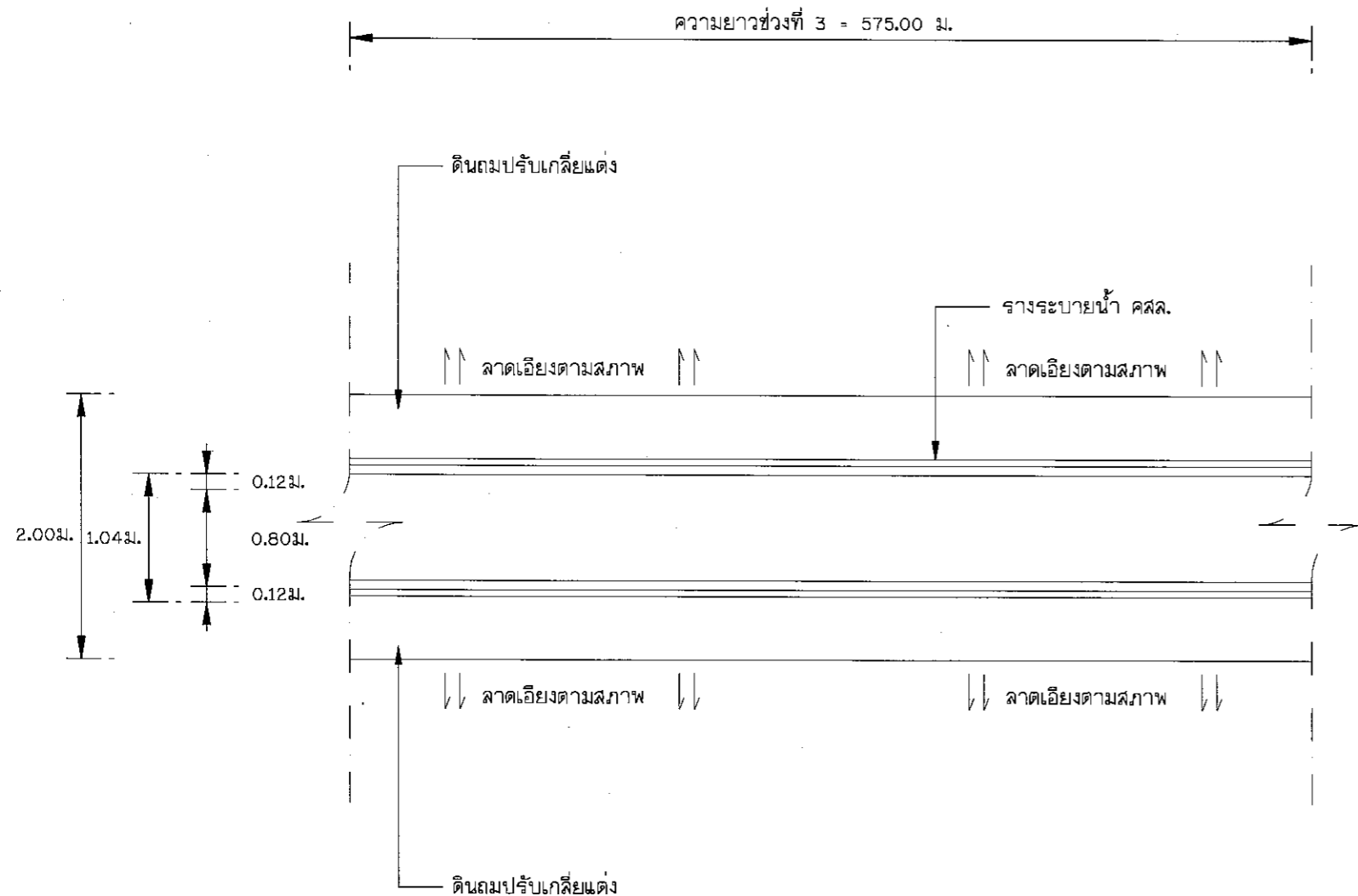

แปลนทั่วไป
SCALE 1:50

ขยายการเสริมเหล็กวาง คสล.
SCALE 1:25

- หมายเหตุ**
- L หมายถึง ความลึกของแต่ละช่วง STA.
 - งานดินชุดชนทั้ง กำหนดที่ความกว้างเฉลี่ย 2.00 เมตร ลึกเฉลี่ย 0.10 เมตร ตลอดความยาว

	โครงการก่อสร้าง	เขียนแบบ	วิศวกรโยธา	ตรวจสอบ	ตรวจสอบ	อนุมัติ	แบบเลขที่.../2563
	ปรับปรุงซ่อมแซมสถานีสูบน้ำด้วยพลังไฟฟ้า						แผ่นที่ 24 / 125
	บ้านบุญเจริญ หมู่ที่ 8 ตำบลแม่หล่าย อำเภอเมืองแพร่ จังหวัดแพร่	(นายชาญวิทย์ จอมปา) นายช่างโยธาชำนาญงาน	(นายรณกร อภิญาลังกร) วิศวกรโยธาชำนาญการพิเศษ	(นายศานิตย์ ช่อธรรม) ผู้อำนวยการกองช่าง	(นางชมนุญ หมดมลทิน) ปลัดเทศบาลฯ	(นายบรรจง ยี่พริ้วินา) นายกเทศมนตรีฯ	A-24

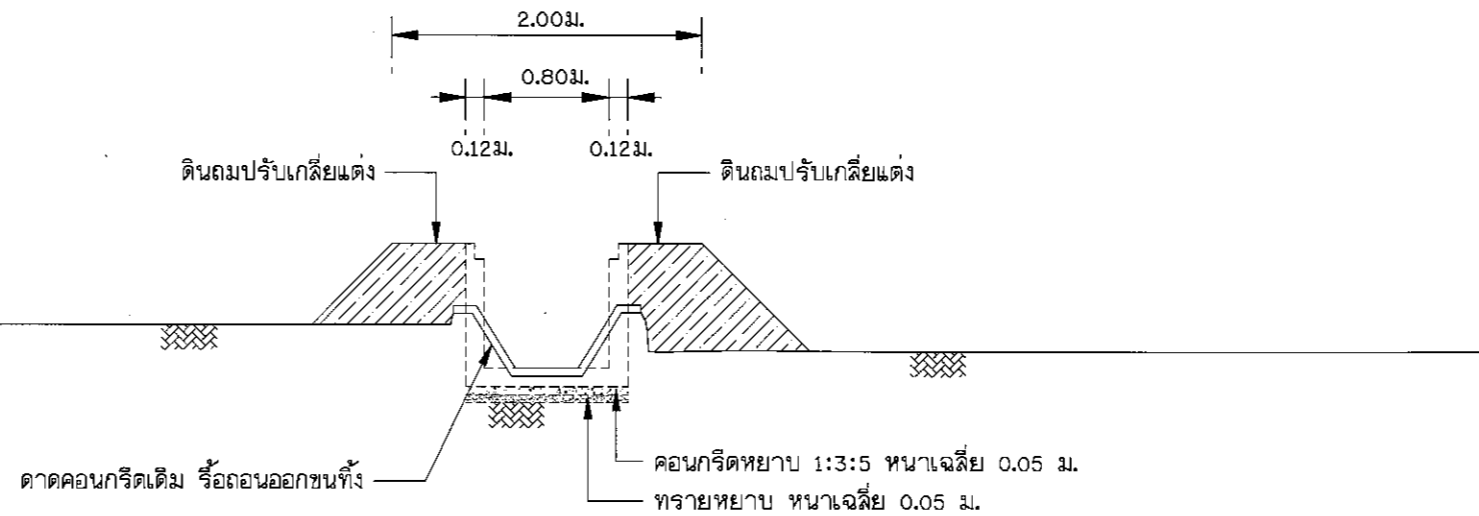
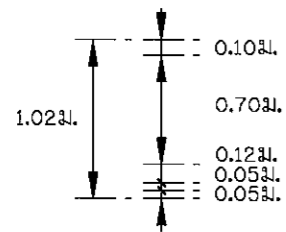

CROSS SECTION STA 0+000

SCALE 1:50

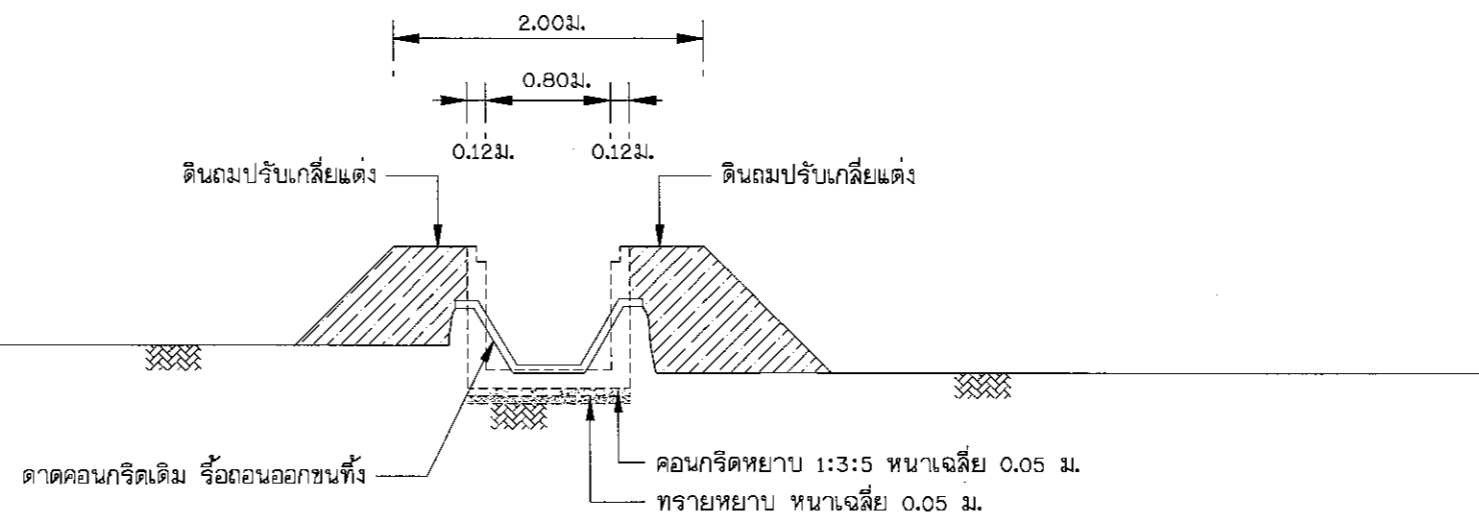
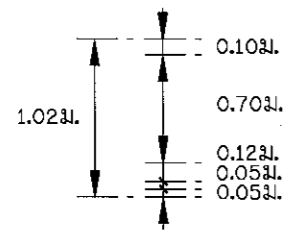

CROSS SECTION STA 0+025

SCALE 1:50



โครงการก่อสร้าง

ปรับปรุงซ่อมแซมสถานีสูบน้ำด้วยพลังไฟฟ้า

บ้านบุญเจริญ หมู่ที่ 8 ตำบลแม่หล่าย อำเภอเมืองแพร่ จังหวัดแพร่

เขียนแบบ

(Signature)
(นายชาญวิทย์ จูมปา)
นายช่างโยธาชำนาญงาน

วิศวกรโยธา

(Signature)
(นายธกร อภิภูาลังกร)
วิศวกรโยธาชำนาญการพิเศษ

ตรวจสอบ

(Signature)
(นายศานิตย์ ชอประธรรม)
ผู้อำนวยการกองช่าง

ตรวจสอบ

(Signature)
(นางชมบุญ หมดมลทิน)
ปลัดเทศบาลฯ

อนุมัติ

(Signature)
(นายบรรจง ยี่พวิวัฒนา)
นายกเทศมนตรีฯ

แบบเลขที่.../2563

แผ่นที่ 25/125

A-25

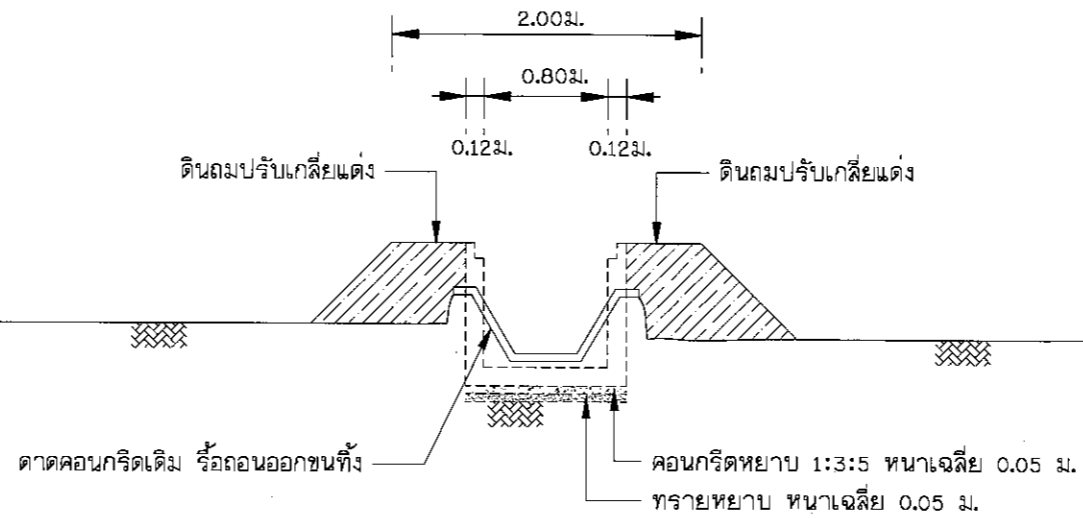
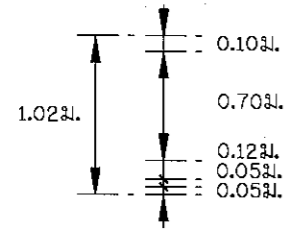

CROSS SECTION STA 0+050

SCALE 1:50

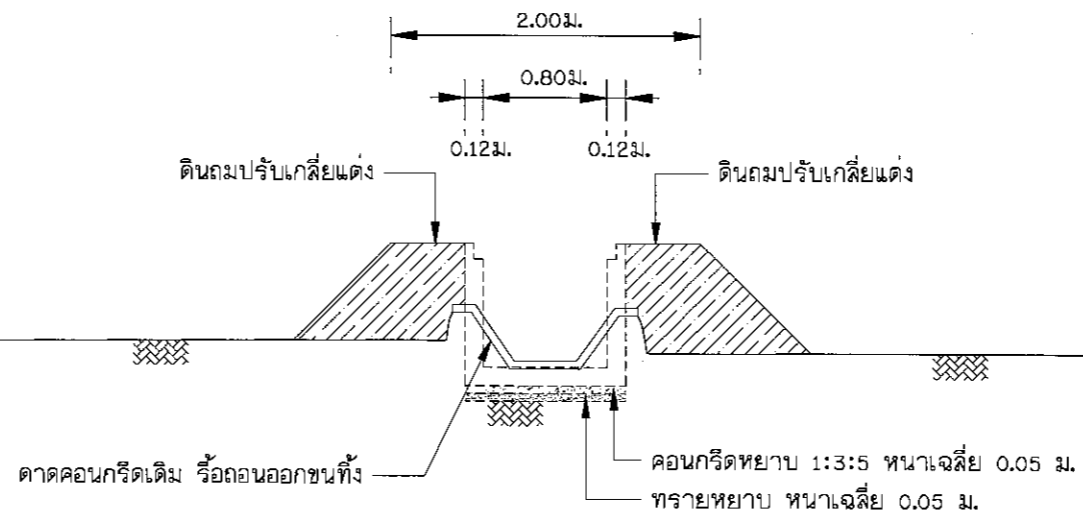
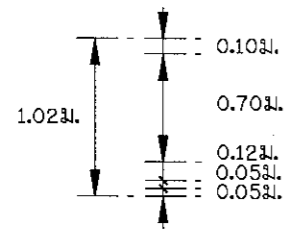

CROSS SECTION STA 0+075

SCALE 1:50



โครงการก่อสร้าง

ปรับปรุงซ่อมแซมสถานีสูบน้ำด้วยพลังไฟฟ้า
บ้านบุญเจริญ หมู่ที่ 8 ตำบลแม่หล่าย อำเภอเมืองแพร่ จังหวัดแพร่

เขียนแบบ

(นายชาญวิทย์ จุ่มป้า)
นายช่างโยธาชำนาญงาน

วิศวกรโยธา

(นายรณกร อภิภูาลังกร)
วิศวกรโยธาชำนาญการพิเศษ

ตรวจสอบ

(นายศานิตย์ ขอบธรรม)
ผู้อำนวยการกองช่าง

ตรวจสอบ

(นางชมนัญญา หม่อมลัทธิน)
ปลัดเทศบาลฯ

อนุมัติ

(นายบรรจง ยี่พวิวัฒนา)
นายกเทศมนตรีฯ

แบบเลขที่.../2563

แผ่นที่ 26/125

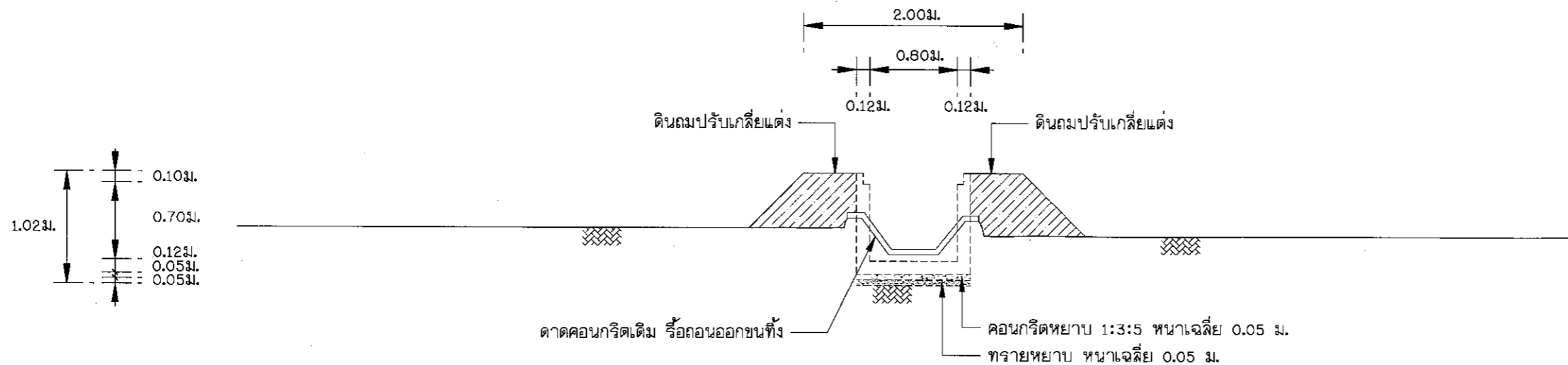

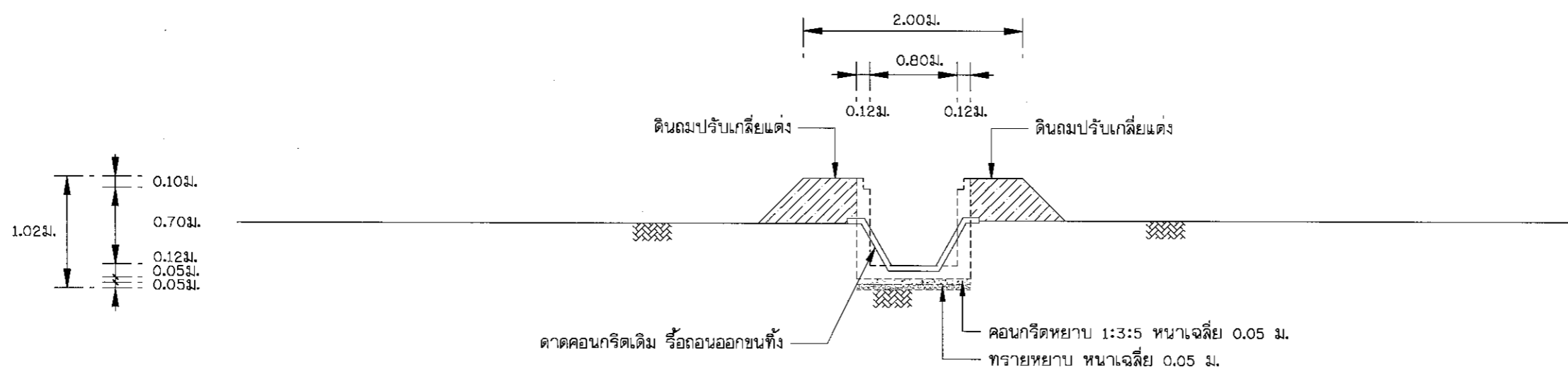

CROSS SECTION STA 0+100

SCALE 1:50

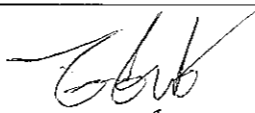
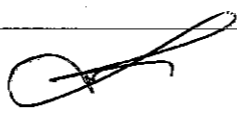

CROSS SECTION STA 0+125

SCALE 1:50

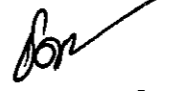
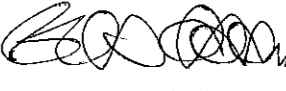
	โครงการก่อสร้าง	เขียนแบบ	วิศวกรโยธา	ตรวจสอบ	ตรวจสอบ	อนุมัติ	แบบเลขที่...../2563
	ปรับปรุงซ่อมแซมสถานีสูบน้ำด้วยพลังไฟฟ้า บ้านบุญเจริญ หมู่ที่ 8 ตำบลแม่หล่าย อำเภอเมืองแพร่ จังหวัดแพร่	 (นายชาวุธวิทย์ จอมปา) นายช่างโยธาชำนาญงาน	 (นายธรรณกร อภิญาลังกร) วิศวกรโยธาชำนาญการพิเศษ	 (นายศานิตย์ ช่อบรม) ผู้อำนวยการกองช่าง	 (นางชมนุญ หอมดมลทิน) ปลัดเทศบาลฯ	 (นายบรรจง ยี่พัวฒนา) นายกเทศมนตรีฯ	แผ่นที่ 27/125
							A-27

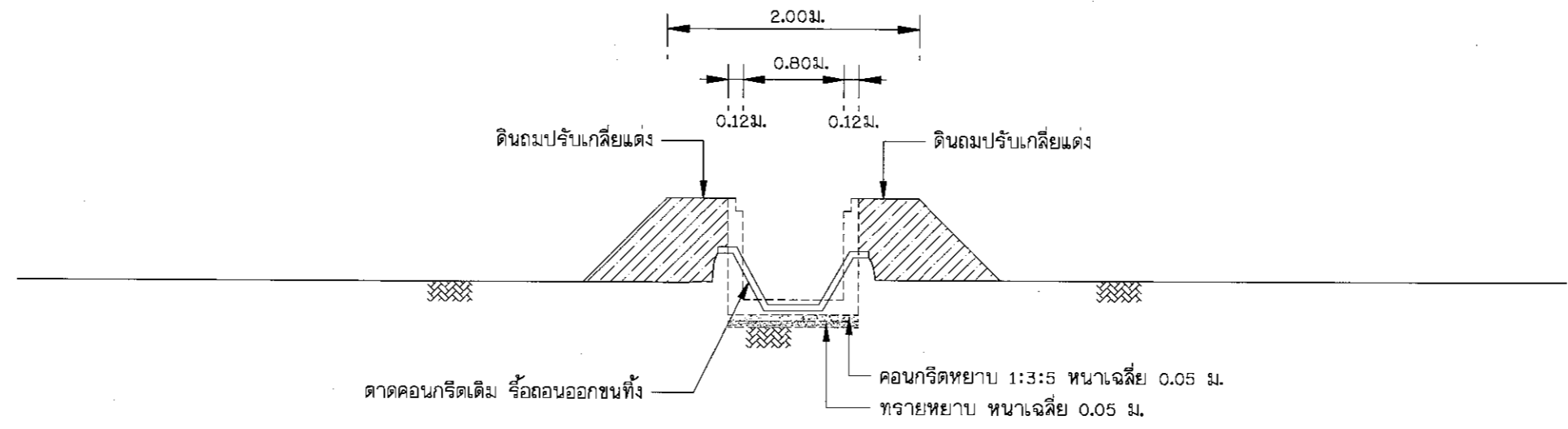
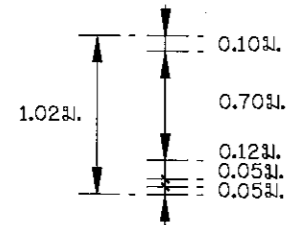

CROSS SECTION STA 0+150

SCALE 1:50

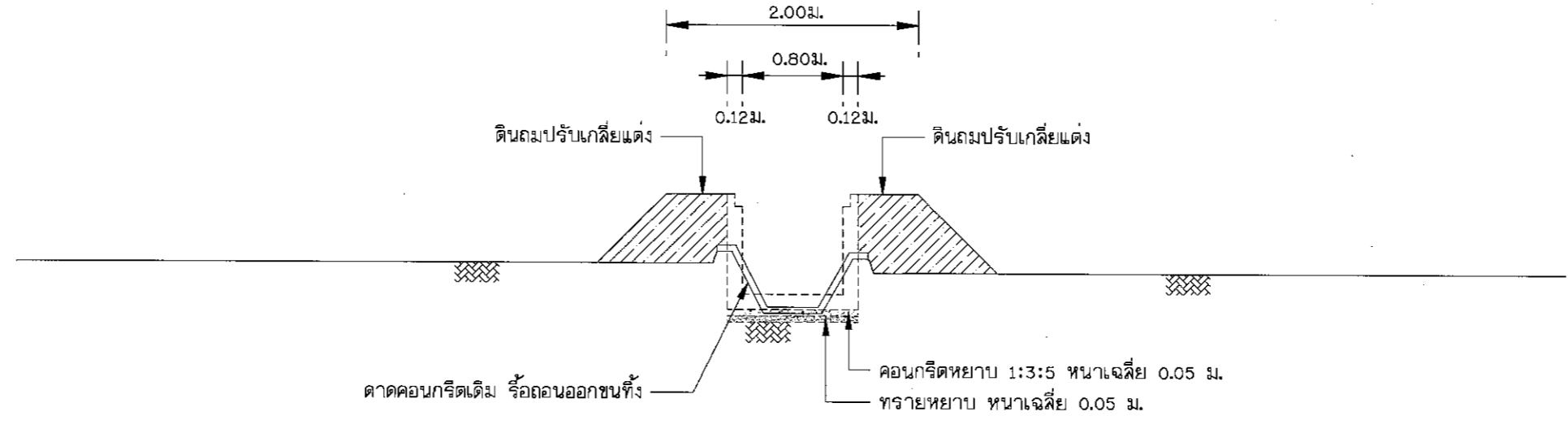
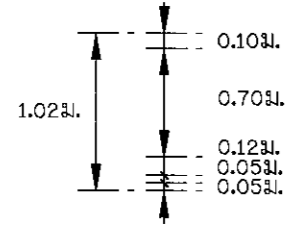

CROSS SECTION STA 0+175

SCALE 1:50

	โครงการก่อสร้าง	เขียนแบบ	วิศวกรโยธา	ตรวจสอบ	ตรวจสอบ	อนุมัติ	แบบเลขที่.../2563
	ปรับปรุงซ่อมแซมสถานีสูบน้ำด้วยพลังไฟฟ้า						แผ่นที่ 28 / 125
	บ้านบุญเจริญ หมู่ที่ 8 ตำบลแม่หล่าย อำเภอเมืองแพร่ จังหวัดแพร่	(นายชาวิท จอมปา) นายช่างโยธาชำนาญงาน	(นายอรณกร อภิญาสิงกร) วิศวกรโยธาชำนาญการพิเศษ	(นายศานิตย์ ชอบอรรถ) ผู้อำนวยการกองช่าง	(นางชมนัญญ์ หมดมลทิน) ปลัดเทศบาลฯ	(นายบรรจง ยัพวัฒนา) นายกเทศมนตรีฯ	A-28

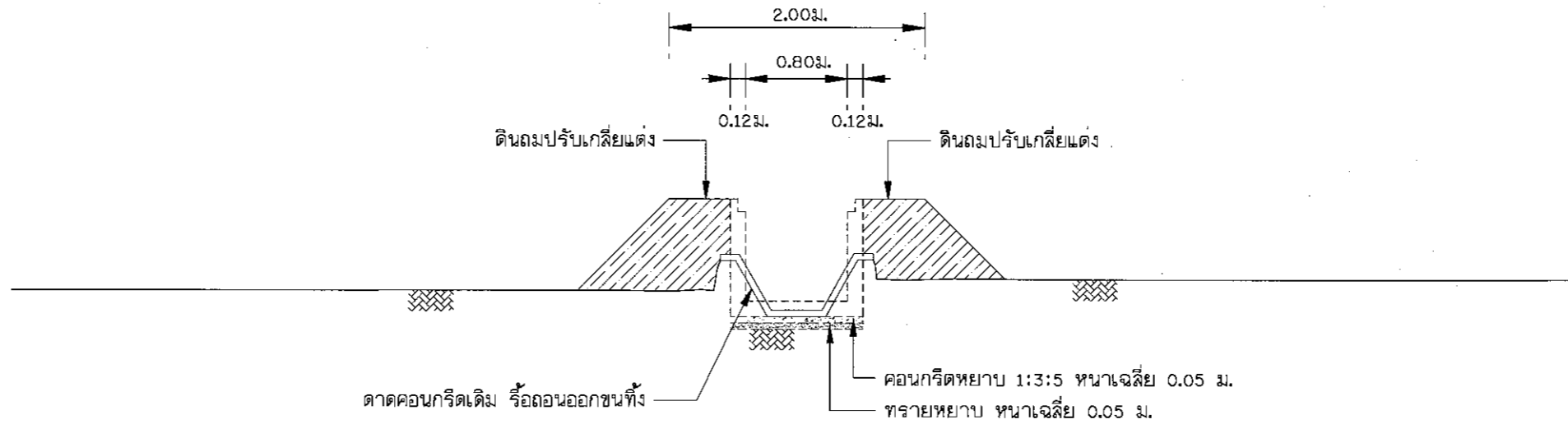
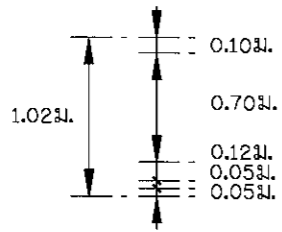

CROSS SECTION STA 0+200

SCALE 1:50

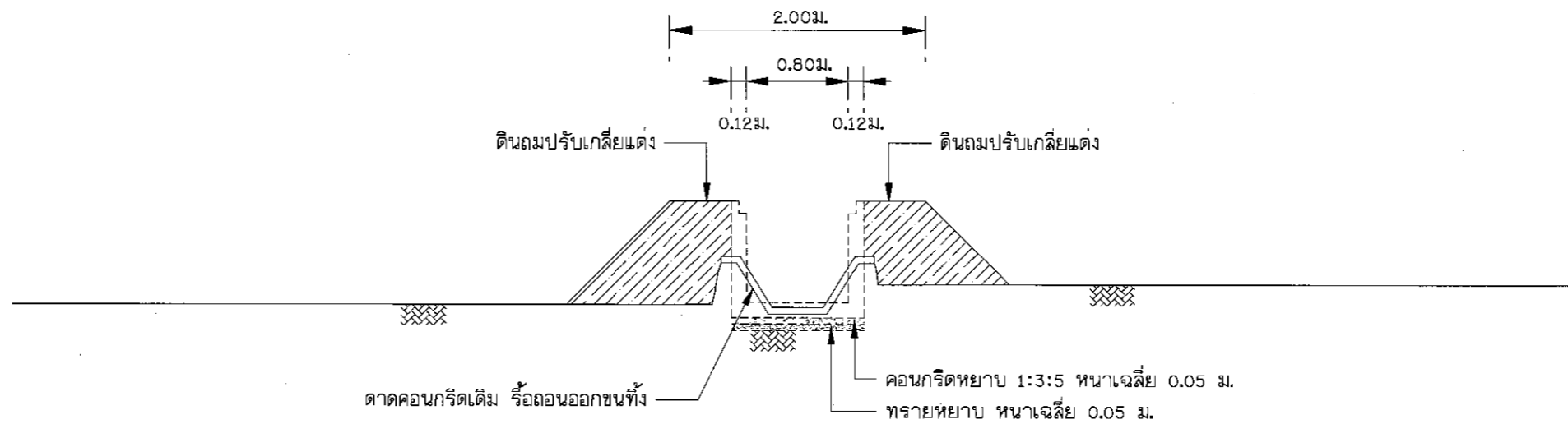
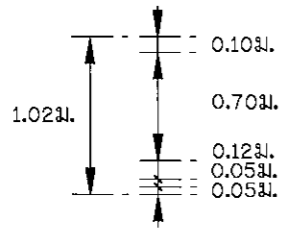

CROSS SECTION STA 0+225

SCALE 1:50



โครงการก่อสร้าง

ปรับปรุงซ่อมแซมสถานีสูบน้ำด้วยพลังไฟฟ้า
บ้านบุญเจริญ หมู่ที่ 8 ตำบลแม่หล่าย อำเภอเมืองแพร่ จังหวัดแพร่

เขียนแบบ

(นายชาณุวิทย์ จูมปา)
นายช่างโยธาชำนาญงาน

วิศวกรโยธา

(นายรณกร อภิภูาลังกร)
วิศวกรโยธาชำนานูการพิเศษ

ตรวจสอบ

(นายศานิตย์ ช่อธรรม)
ผู้อำนวยการกองช่าง

ตรวจสอบ

(นางชมบุญ หมดมลทิน)
ปลัดเทศบาลฯ

อนุมัติ

(นายบรรจง ยี่พัวฒนา)
นายกเทศมนตรีฯ

แบบเลขที่.../2563

แผ่นที่ 29/125

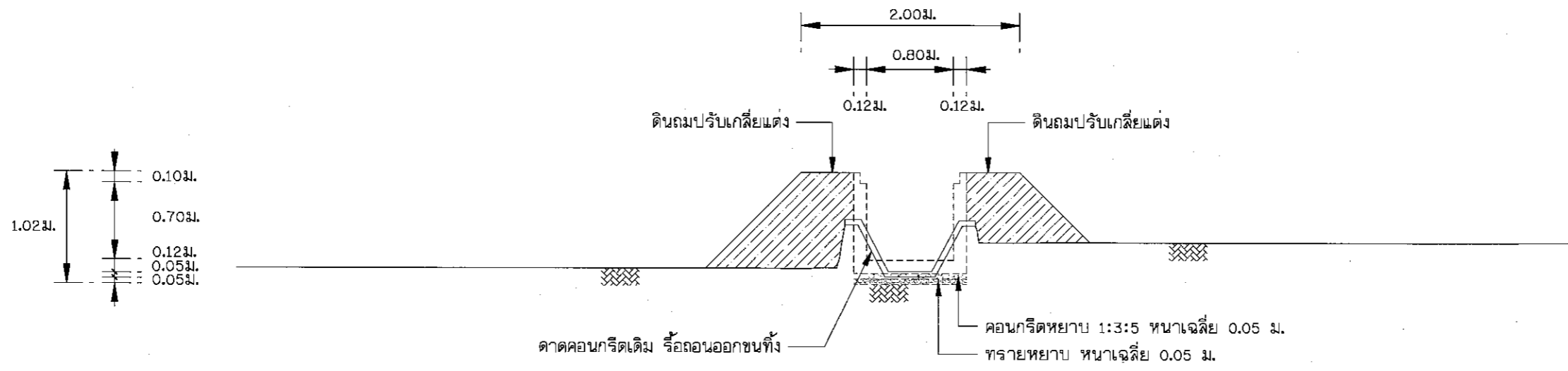

CROSS SECTION STA 0+250

SCALE 1:50

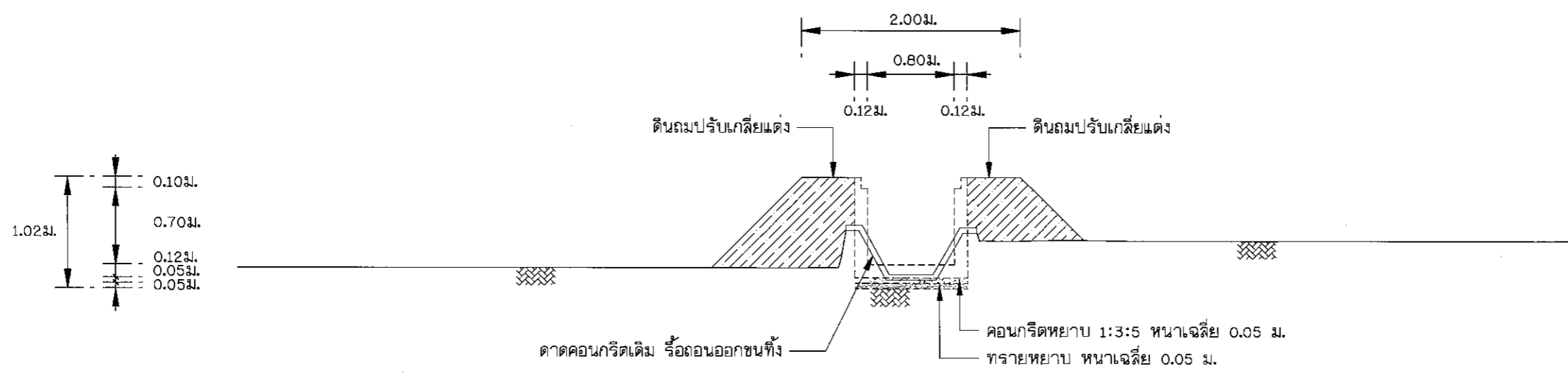

CROSS SECTION STA 0+275

SCALE 1:50

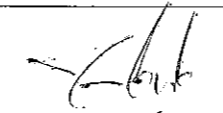
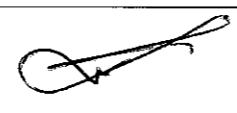
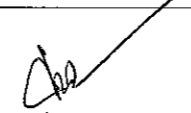
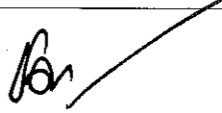
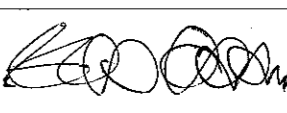
	โครงการก่อสร้าง	เขียนแบบ	วิศวกรโยธา	ตรวจสอบ	ตรวจสอบ	อนุมัติ	แบบเลขที่.../2563
	ปรับปรุงซ่อมแซมสถานีสูบน้ำด้วยพลังไฟฟ้า						แผ่นที่ 30 / 125
	บ้านบุญเจริญ หมู่ที่ 8 ตำบลแม่หล่าย อำเภอเมืองแพร่ จังหวัดแพร่	(นายชาญวิทย์ จอมปา) นายช่างโยธาชำนาญงาน	(นายรณกร อภิภูาลังกร) วิศวกรโยธานานาชาติพิเศษ	(นายศานิตย์ ชอบธรรม) ผู้อำนวยการกองช่าง	(นางชมนุญ หอมดมทิน) ปลัดเทศบาลฯ	(นายบรรจง ยี่พัวพัฒนา) นายกเทศมนตรีฯ	A-30

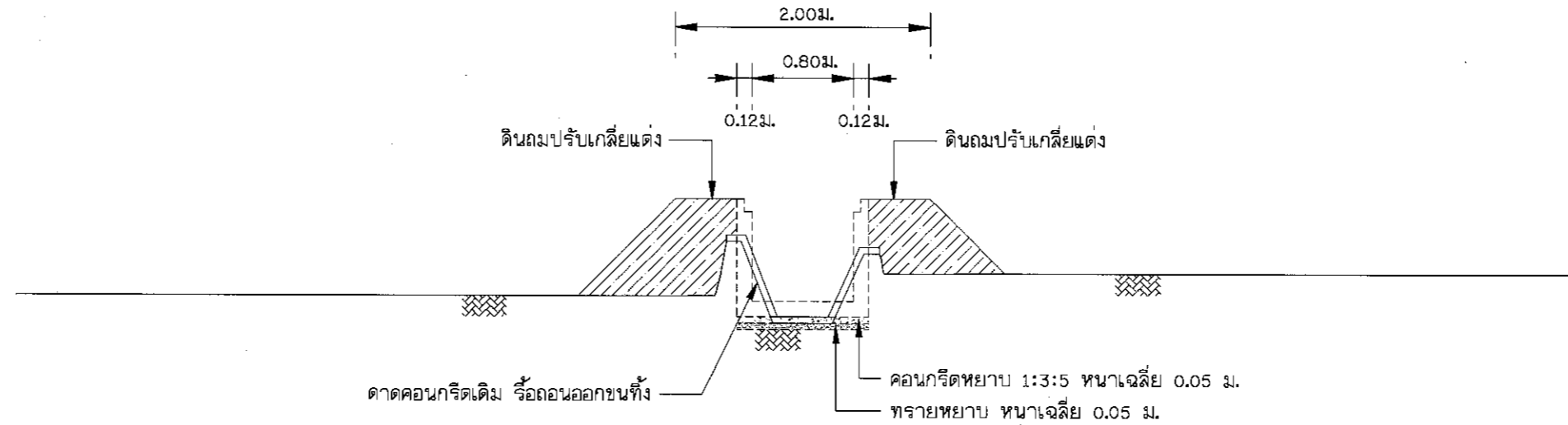
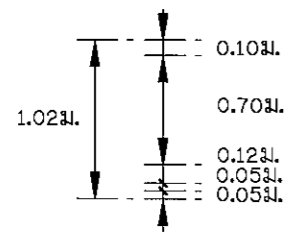

CROSS SECTION STA 0+300

SCALE 1:50

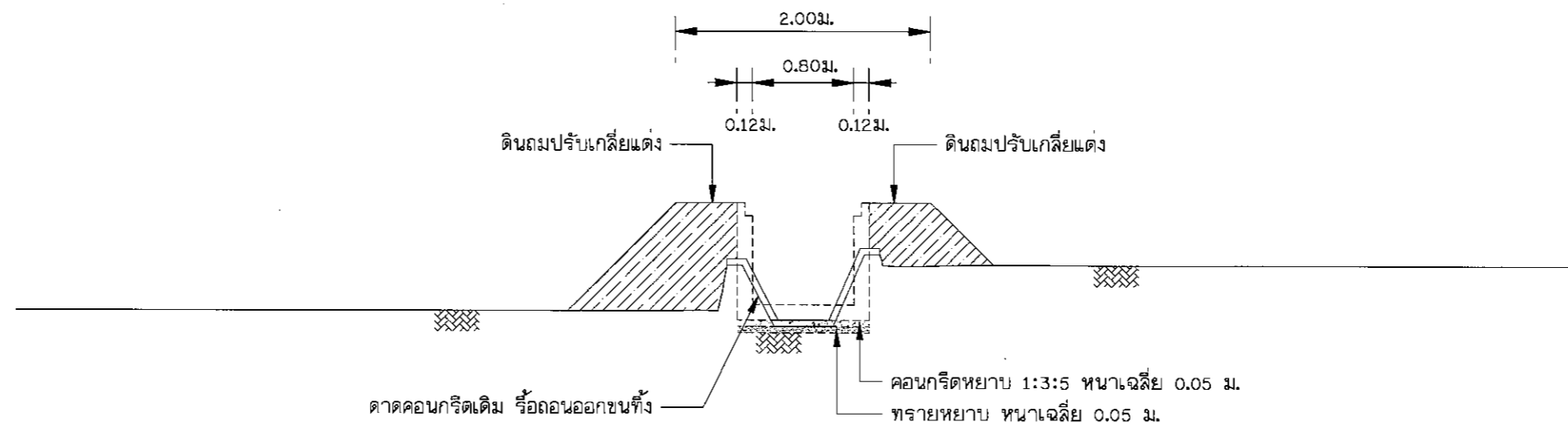
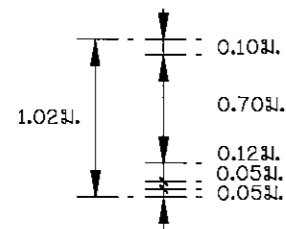

CROSS SECTION STA 0+325

SCALE 1:50



โครงการก่อสร้าง

ปรับปรุงซ่อมแซมสถานีสูบน้ำด้วยพลังไฟฟ้า

บ้านบุญเจริญ หมู่ที่ 8 ตำบลแม่หล่าย อำเภอเมืองแพร่ จังหวัดแพร่

เขียนแบบ

Asub

(นายชาญวิทย์ ลุ่มป้า)
นายช่างโยธาชำนาญงาน

วิศวกรโยธา

[Signature]

(นายรณกร อภิญญาสังกร)
วิศวกรโยธาชานาญการพิเศษ

ตรวจสอบ

[Signature]

(นายศานิตย์ ช่อธรรม)
ผู้อำนวยการกองช่าง

ตรวจสอบ

[Signature]

(นางชมบุญ หมดมลทิน)
ปลัดเทศบาลฯ

อนุมัติ

[Signature]

(นายบรรจง ยี่พัวฒนา)
นายกเทศมนตรีฯ

แบบเลขที่...../2563

แผ่นที่ 31 / 125

A-31

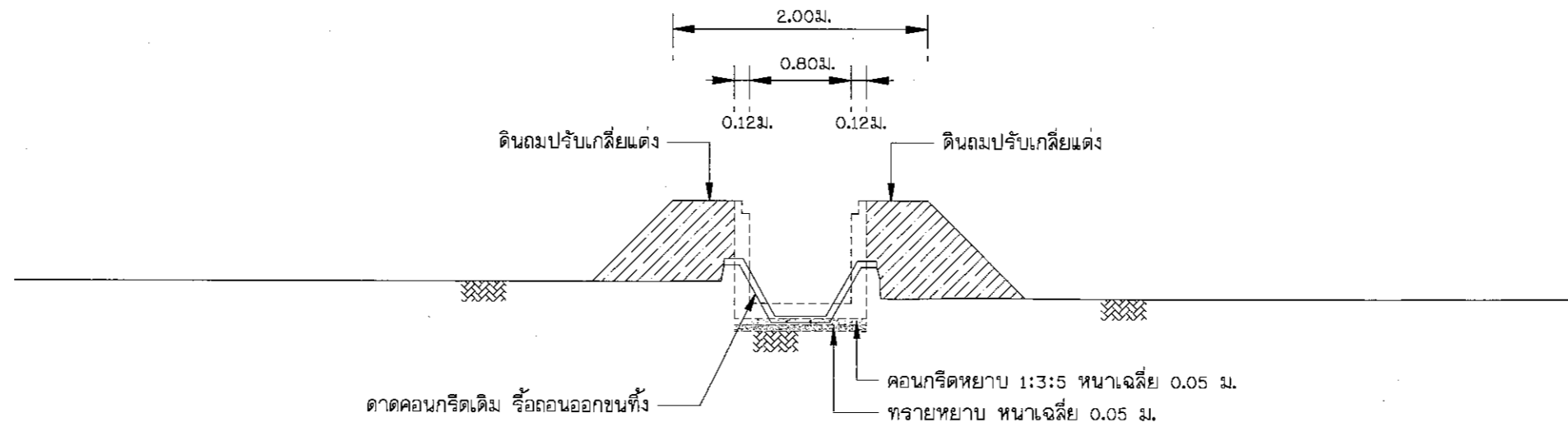
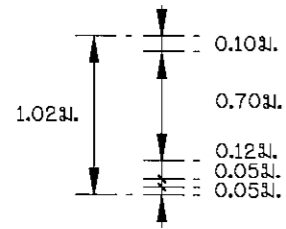

CROSS SECTION STA 0+350

SCALE 1:50

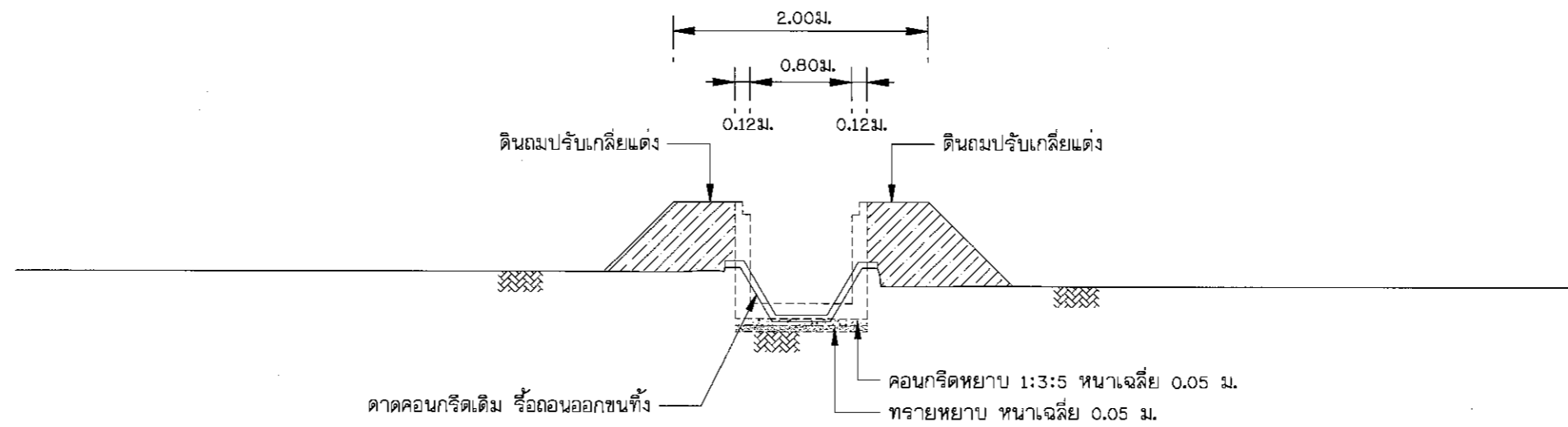
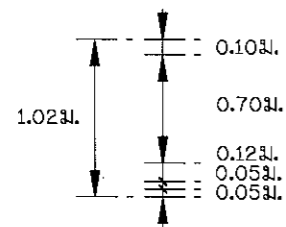

CROSS SECTION STA 0+375

SCALE 1:50



โครงการก่อสร้าง

ปรับปรุงซ่อมแซมสถานีสูบน้ำด้วยพลังไฟฟ้า

บ้านบุญเจริญ หมู่ที่ 8 ตำบลแม่หล่าย อำเภอเมืองแพร่ จังหวัดแพร่

เขียนแบบ

(นายชาญวิทย์ จุ่มปา)
นายช่างโยธาชำนาญงาน

วิศวกรโยธา

(นายรณกร อภิญญาสิงกร)
วิศวกรโยธาชำนาญการพิเศษ

ตรวจสอบ

(นายศานิตย์ ช่อธรรม)
ผู้อำนวยการกองช่าง

ตรวจสอบ

(นางชมบุญ หมดมลทิน)
ปลัดเทศบาลฯ

อนุมัติ

(นายบรรจง ยี่พัวฒนา)
นายกเทศมนตรีฯ

แบบเลขที่.../2563

แผ่นที่ 32 / 125

A-32

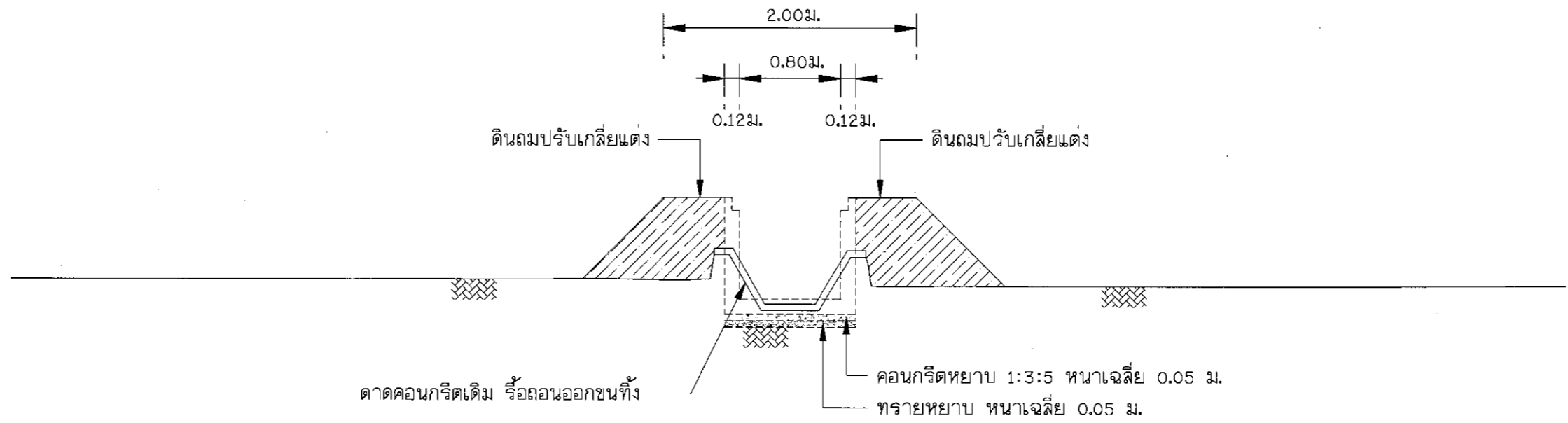
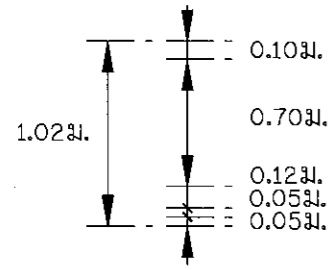

CROSS SECTION STA 0+400

SCALE 1:50

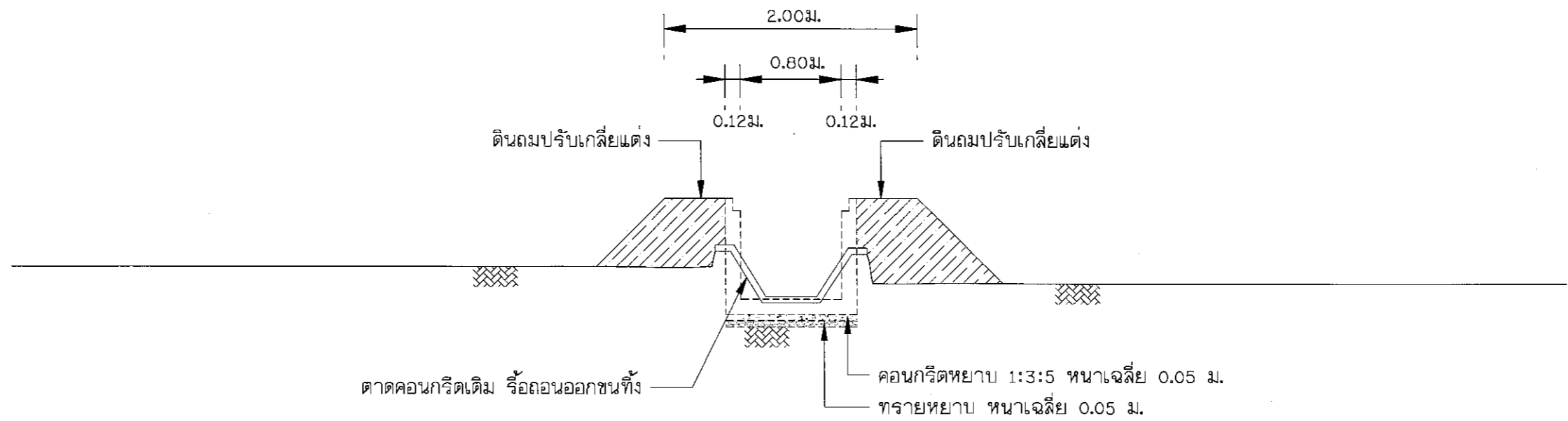
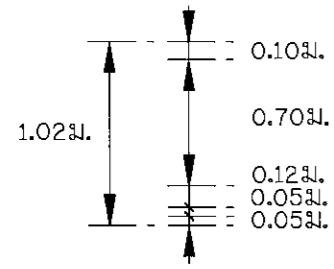

CROSS SECTION STA 0+425

SCALE 1:50



โครงการก่อสร้าง

ปรับปรุงซ่อมแซมสถานีสูบน้ำด้วยพลังไฟฟ้า

บ้านบุญเจริญ หมู่ที่ 8 ตำบลแม่หล่าย อำเภอเมืองแพร่ จังหวัดแพร่

เขียนแบบ

(นายชาญวิทย์ จุฑา)
นายช่างโยธาชำนาญงาน

วิศวกรโยธา

(นายรณกร อภิญาลังกร)
วิศวกรโยธาชำนาญการพิเศษ

ตรวจสอบ

(นายศานิตย์ ช่อบรม)
ผู้อำนวยการกองช่าง

ตรวจสอบ

(นางชมนัญญู หม่อมดลทิน)
ปลัดเทศบาลฯ

อนุมัติ

(นายบรรจง ยี่พวิटना)
นายกเทศมนตรีฯ

แบบเลขที่.../2563

แผ่นที่ 33/125

A-33

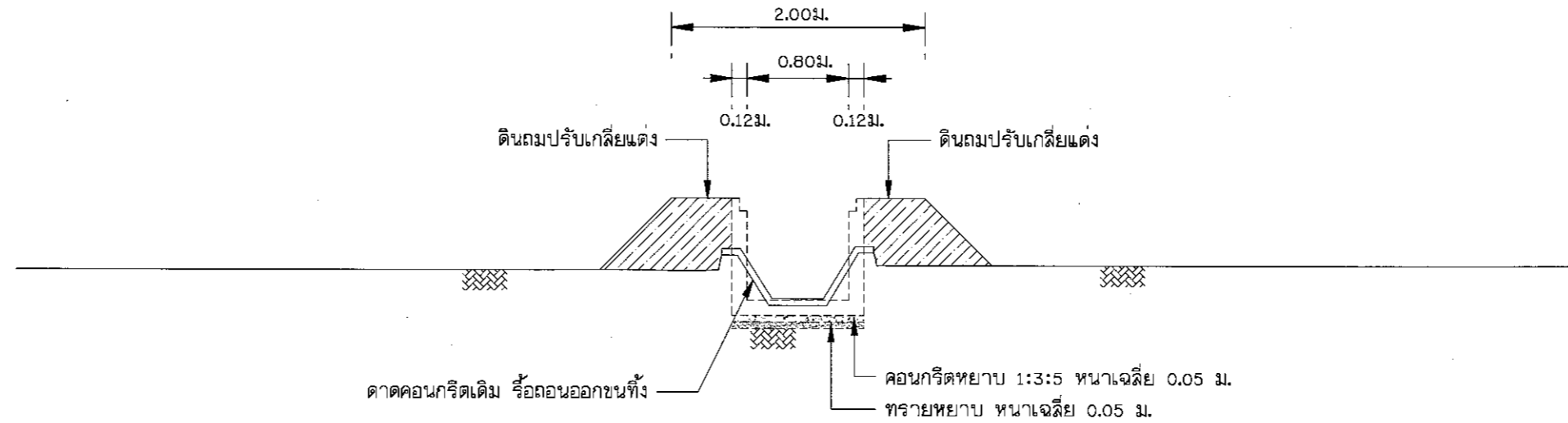
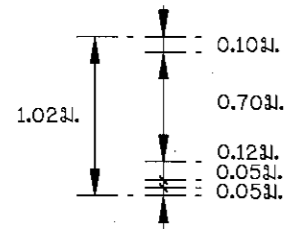

CROSS SECTION STA 0+450 - STA 0+461

SCALE 1:50

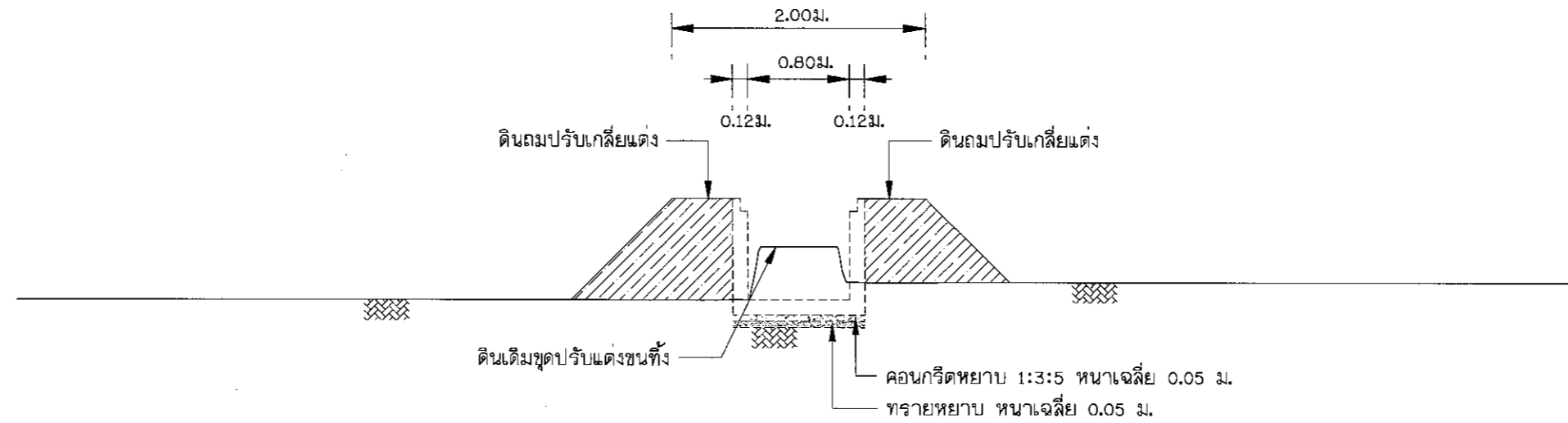
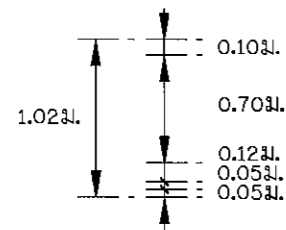

CROSS SECTION STA 0+461 - STA 0+475

SCALE 1:50



โครงการก่อสร้าง

ปรับปรุงซ่อมแซมสถานีสูบน้ำด้วยพลังไฟฟ้า

บ้านบุญเจริญ หมู่ที่ 8 ตำบลแม่หล่าย อำเภอเมืองแพร่ จังหวัดแพร่

เขียนแบบ

[Signature]
(นายชาณุวิทย์ จูมปา)
นายช่างโยธาชำนาญงาน

วิศวกรโยธา

[Signature]
(นายธรรณกร อภิภูญาลังกร)
วิศวกรโยธาชำนานูการพิเศษ

ตรวจสอบ

[Signature]
(นายศานิตย์ ช่อธรรม)
ผู้อำนวยการกองช่าง

ตรวจสอบ

[Signature]
(นางชมนุญ หมดมลทิน)
ปลัดเทศบาลฯ

อนุมัติ

[Signature]
(นายบรรจง ยี่พัตินา)
นายกเทศมนตรีฯ

แบบเลขที่.../2563

แผ่นที่ 34/125

A-34

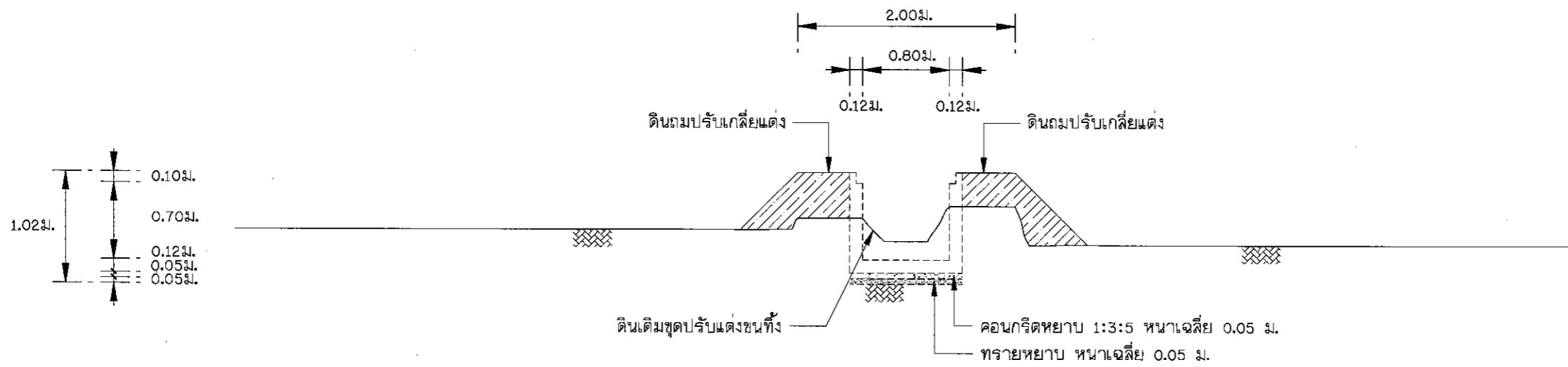

CROSS SECTION STA 0+500

SCALE 1:50

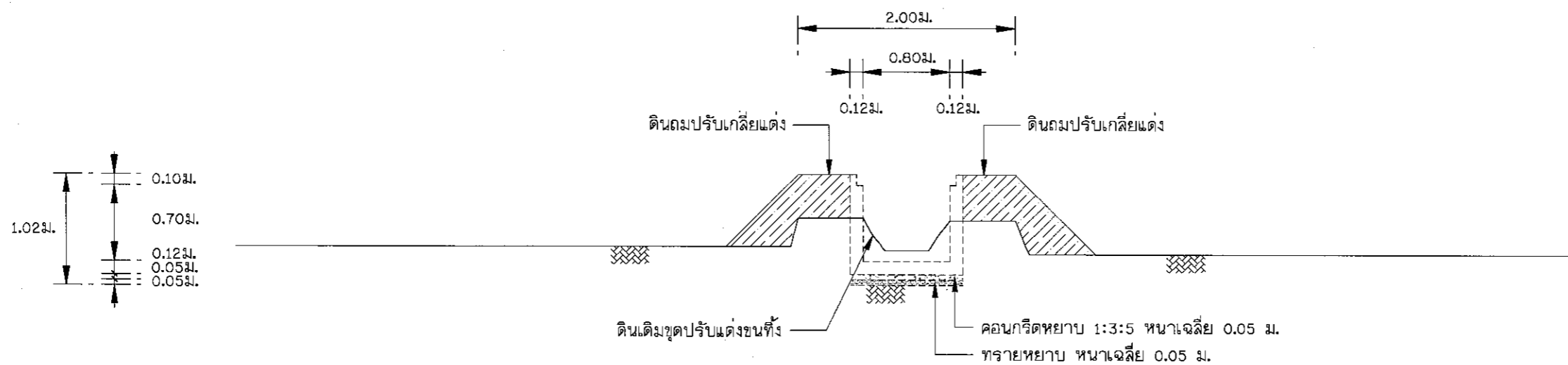

CROSS SECTION STA 0+525

SCALE 1:50



โครงการก่อสร้าง

ปรับปรุงซ่อมแซมสถานีสูบน้ำด้วยพลังไฟฟ้า
บ้านบุญเจริญ หมู่ที่ 8 ตำบลแม่หล่าย อำเภอเมืองแพร่ จังหวัดแพร่

เขียนแบบ

[Signature]
(นายชาญวิทย์ จูมปา)
นายช่างโยธาชำนาญงาน

วิศวกรโยธา

[Signature]
(นายรณกร อภิภูณาลังกร)
วิศวกรโยธานานาชาติพิเศษ

ตรวจสอบ

[Signature]
(นายศานิตย์ ช่อธรรม)
ผู้อำนวยการกองช่าง

ตรวจสอบ

[Signature]
(นางชัมพูญ หมดมลทิน)
ปลัดเทศบาลฯ

อนุมัติ

[Signature]
(นายบรรจง ยี่พัวดีนา)
นายกเทศมนตรีฯ

แบบเลขที่.../2563

แผ่นที่ 35/125

A-35

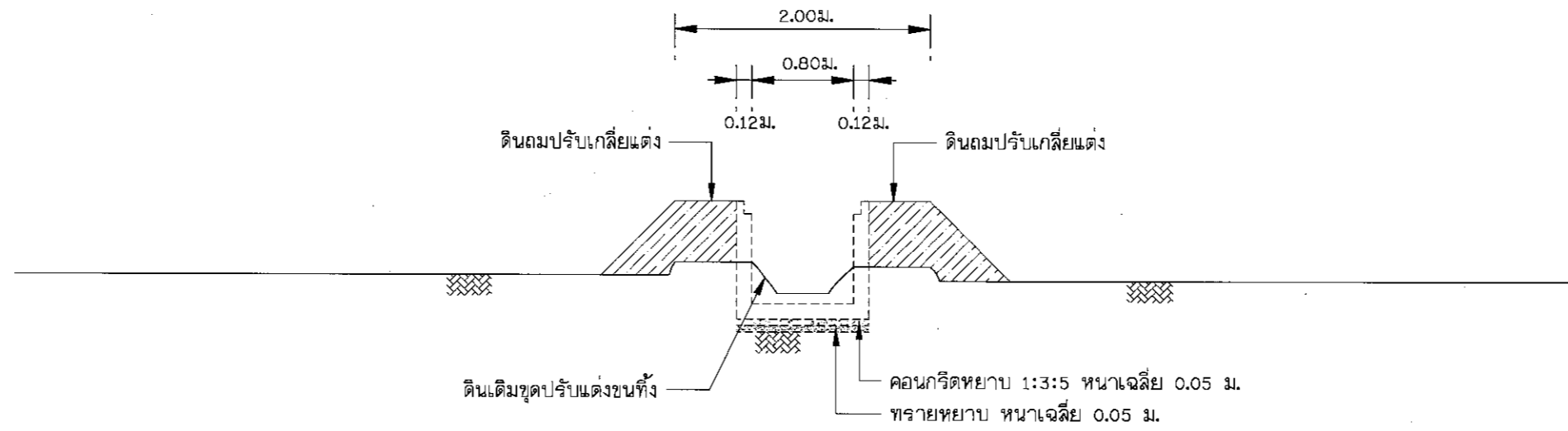
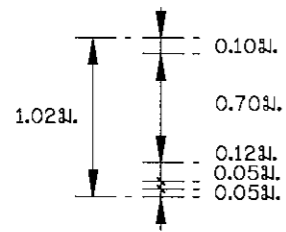

CROSS SECTION STA 0+550

SCALE 1:50

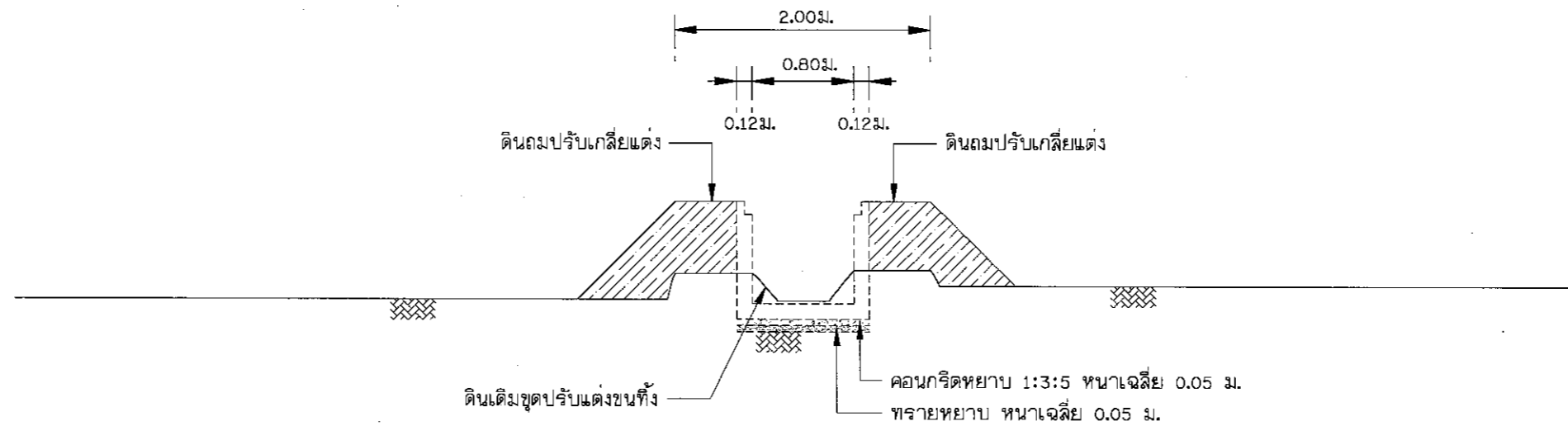
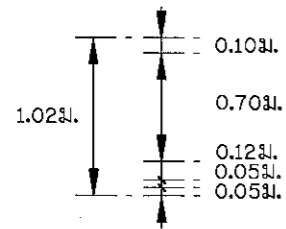

CROSS SECTION STA 0+563

SCALE 1:50



โครงการก่อสร้าง

ปรับปรุงซ่อมแซมสถานีสูบน้ำด้วยพลังไฟฟ้า

บ้านบุญเจริญ หมู่ที่ 8 ตำบลแม่หล่าย อำเภอเมืองแพร่ จังหวัดแพร่

เขียนแบบ

(นายชาณุวิทย์ จูมปา)
นายช่างโยธาชำนาญงาน

วิศวกรโยธา

(นายธกร อภิภูณาลังกร)
วิศวกรโยธานานาชาติพิเศษ

ตรวจสอบ

(นายศานิตย์ ช่อธรรม)
ผู้อำนวยการกองช่าง

ตรวจสอบ

(นางชมนัญ หมดมลทิน)
ปลัดเทศบาลฯ

อนุมัติ

(นายบรรจง ยี่พัวฒนา)
นายกเทศมนตรีฯ





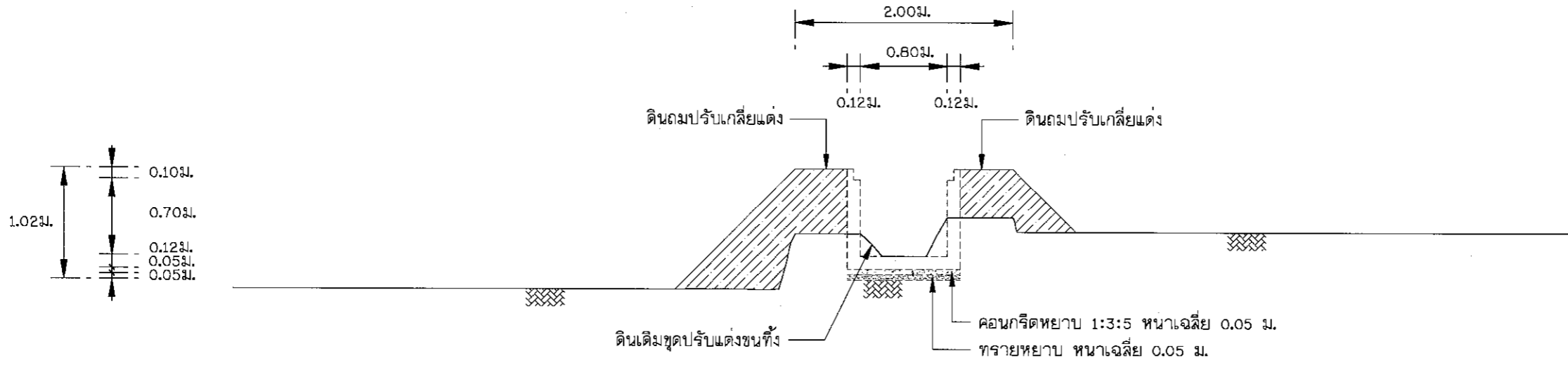

แบบเลขที่.../2563

แผ่นที่ 36/125



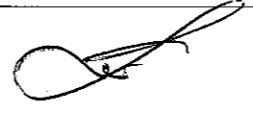

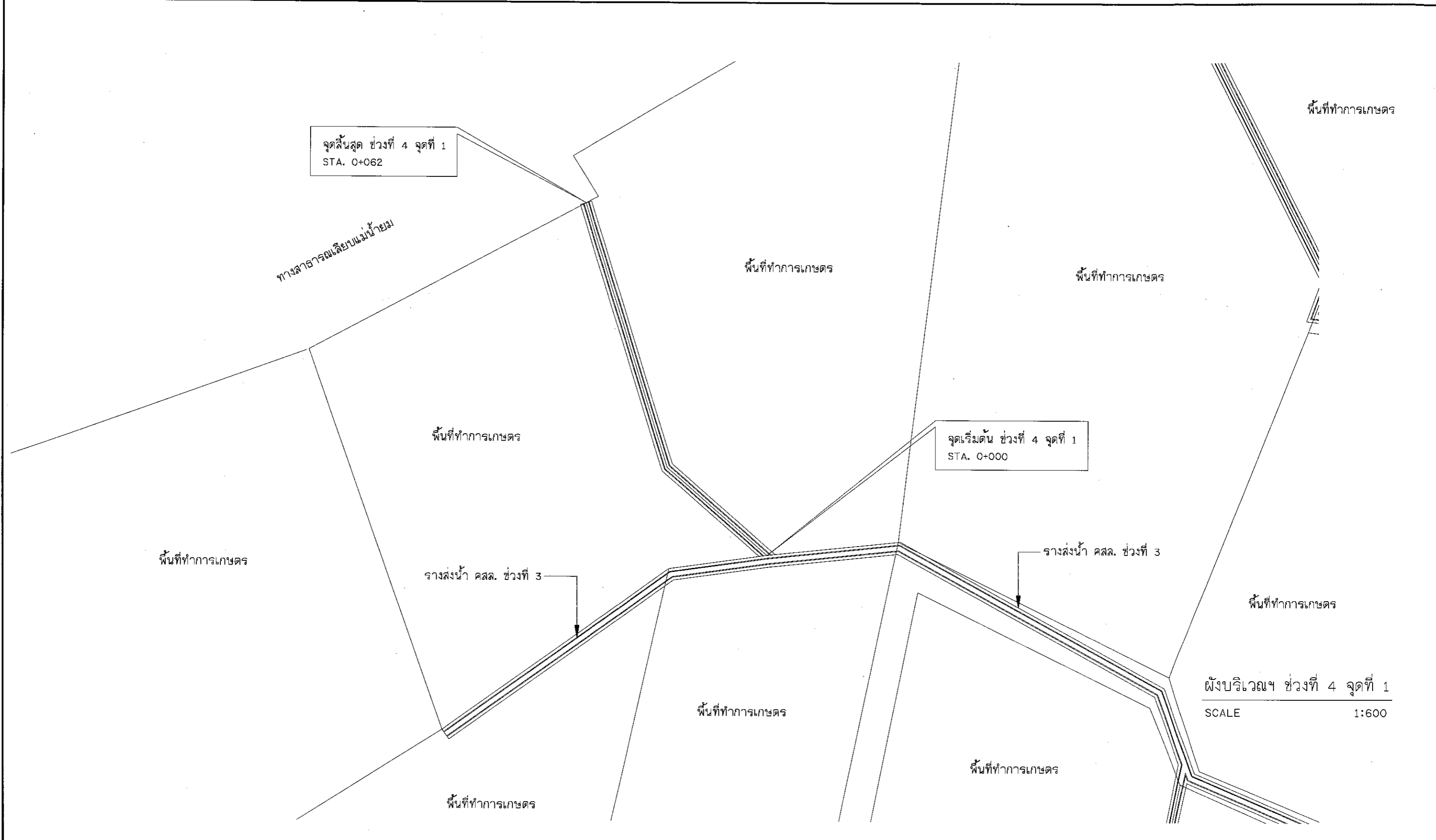

CROSS SECTION STA 0+575

SCALE 1:50

	โครงการก่อสร้าง	เขียนแบบ	วิศวกรโยธา	ตรวจสอบ	ตรวจสอบ	อนุมัติ	แบบเลขที่ -./2563
	ปรับปรุงซ่อมแซมสถานีสูบน้ำด้วยพลังไฟฟ้า						แผ่นที่ 37/125
	บ้านบุญเจริญ หมู่ที่ 8 ตำบลแม่หล่าย อำเภอเมืองแพร่ จังหวัดแพร่	(นายชาณุวิทย์ จอมปา) นายช่างโยธาชำนาญงาน	(นายธกร อภิภูณาลังกร) วิศวกรโยธาชำนาญการพิเศษ	(นายคานิตย์ ชอบธรรม) ผู้อำนวยการกองช่าง	(นางชมนุญ หมดมลทิน) ปลัดเทศบาลฯ	(นายบรรจง ยี่พวิฒนา) นายกเทศมนตรีฯ	A-37

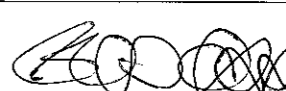

	โครงการก่อสร้าง	เขียนแบบ	วิศวกรโยธา	ตรวจสอบ	ตรวจสอบ	อนุมัติ	แบบเลขที่.../2563
	ปรับปรุงซ่อมแซมสถานีสูบน้ำด้วยพลังไฟฟ้า						แผ่นที่...38/125
	บ้านบุญเจริญ หมู่ที่ 8 ตำบลแม่หล่าย อำเภอเมืองแพะ จังหวัดแพะ	(นายชาญวิทย์ จุ่มปา) นายช่างโยธาชำนาญงาน	(นายรณกร อภิภูาลังกร) วิศวกรโยธาชำนาญการพิเศษ	(นายคานิตย์ ชอบธรรม) ผู้อำนวยการกองช่าง	(นางชนมัญญ์ หอมดมกลิ่น) ปลัดเทศบาลฯ	(นายบรรจง ยั้ววัฒนา) นายกเทศมนตรีฯ	A-38

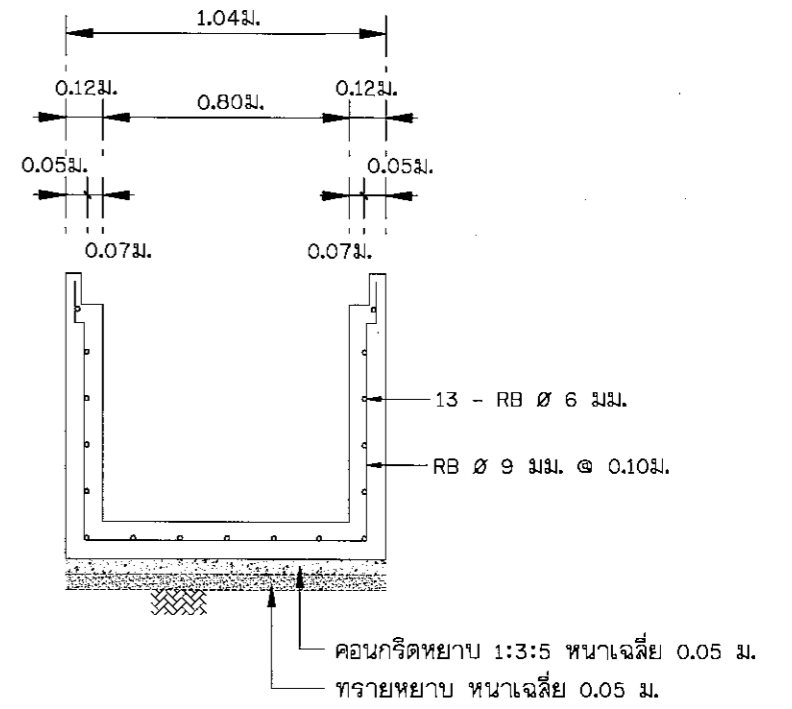
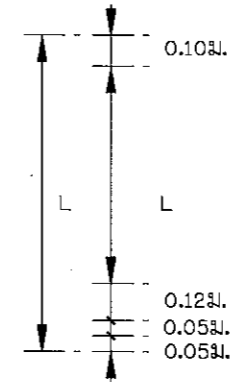
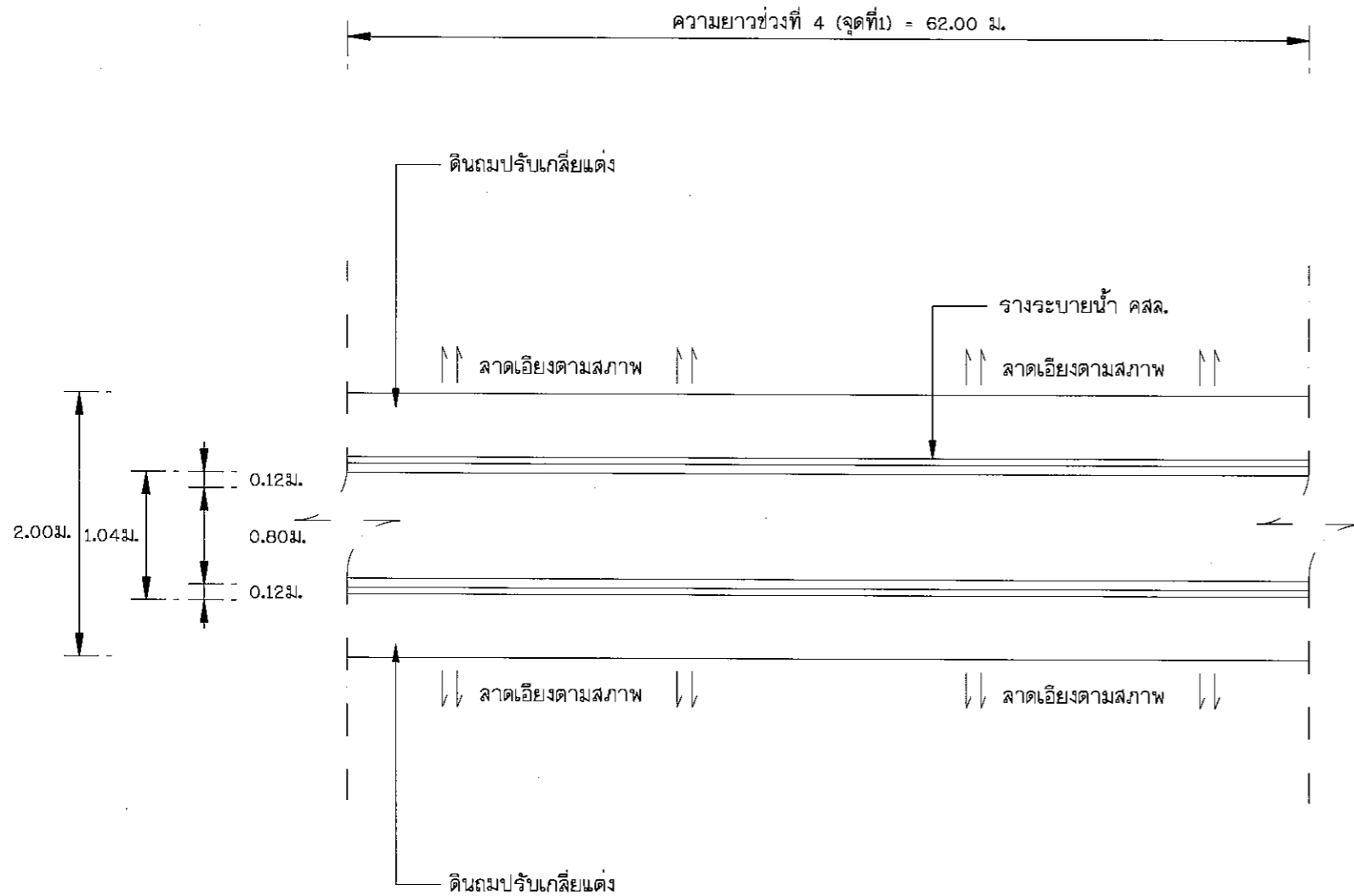







แปลนทั่วไป
SCALE 1:50

ขยายการเสริมเหล็กราง คสล.
SCALE 1:25

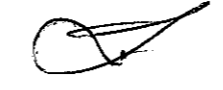
หมายเหตุ

1. L หมายถึง ความลึกของแต่ละช่วง STA.
2. งานดินขุดขนทิ้ง กำหนดที่ความกว้างเฉลี่ย 2.00 เมตร ลึกเฉลี่ย 0.10 เมตร ตลอดความยาว

	โครงการก่อสร้าง	เขียนแบบ	วิศวกรโยธา	ตรวจสอบ	ตรวจสอบ	อนุมัติ	แบบเลขที่.../2563
	ปรับปรุงซ่อมแซมสถานีสูบน้ำด้วยพลังไฟฟ้า						แผ่นที่ 39/125
	บ้านบุญเจริญ หมู่ที่ 8 ตำบลแม่หล่าย อำเภอเมืองแพร่ จังหวัดแพร่	(นายชัชวาท วิทย์จันทน์) นายช่างโยธาชำนาญงาน	(นายธนากร อภิภูบาลังกร) วิศวกรโยธาชำนาญการพิเศษ	(นายคานิตย์ ชอบธรรม) ผู้อำนวยการกองช่าง	(นางชัมพูญ หมดมลทิน) ปลัดเทศบาลฯ	(นายบรรจง ยั้ววัฒนา) นายกเทศมนตรีฯ	A-39

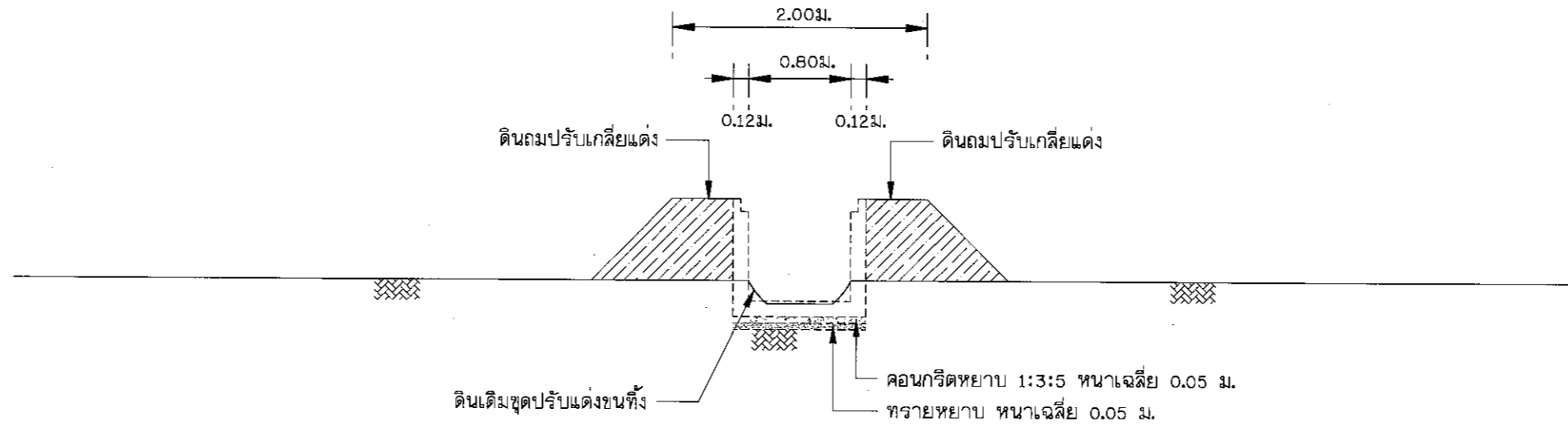
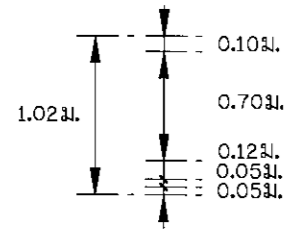

CROSS SECTION STA 0+000

SCALE 1:50

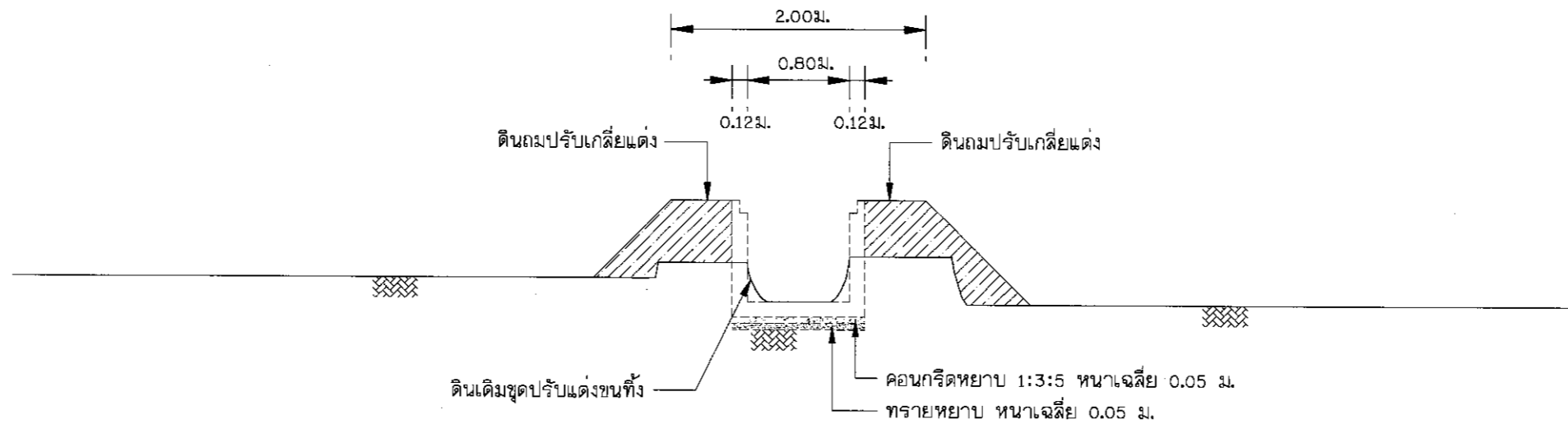
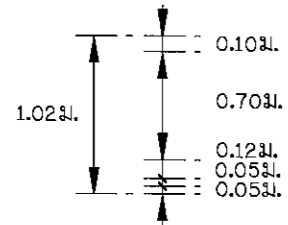

CROSS SECTION STA 0+025

SCALE 1:50



โครงการก่อสร้าง

ปรับปรุงซ่อมแซมสถานีสูบน้ำด้วยพลังไฟฟ้า

บ้านบุญเจริญ หมู่ที่ 8 ตำบลแม่หล่าย อำเภอเมืองแพร่ จังหวัดแพร่

เขียนแบบ

(นายชาณุวิทย์ จุ่มปา)
นายช่างโยธาชำนาญงาน

วิศวกรโยธา

(นายรณกร อภิภูณาลังกร)
วิศวกรโยธาชำนาญการพิเศษ

ตรวจสอบ

(นายคานิตย์ ช่อธรรม)
ผู้อำนวยการกองช่าง

ตรวจสอบ

(นางชมบุญ หมดมลทิน)
ปลัดเทศบาลฯ

อนุมัติ

(นายบรรจง ยี่พัวฒนา)
นายกเทศมนตรีฯ

แบบเลขที่.../2563

แผ่นที่ 40/125

A-40

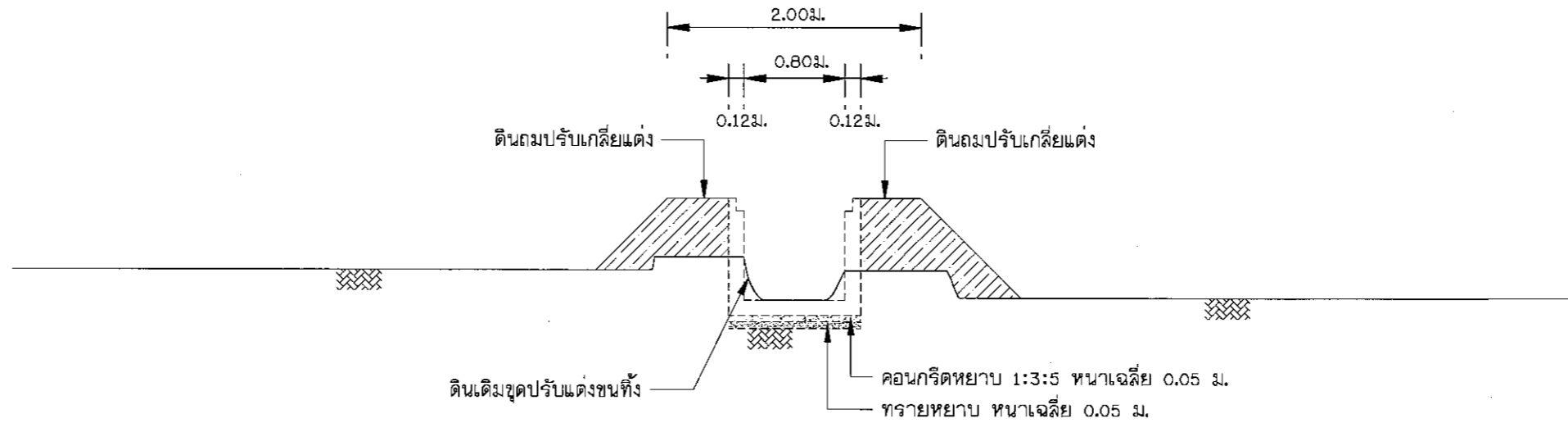
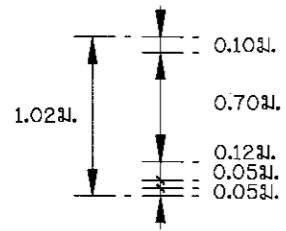

CROSS SECTION STA 0+050

SCALE 1:50

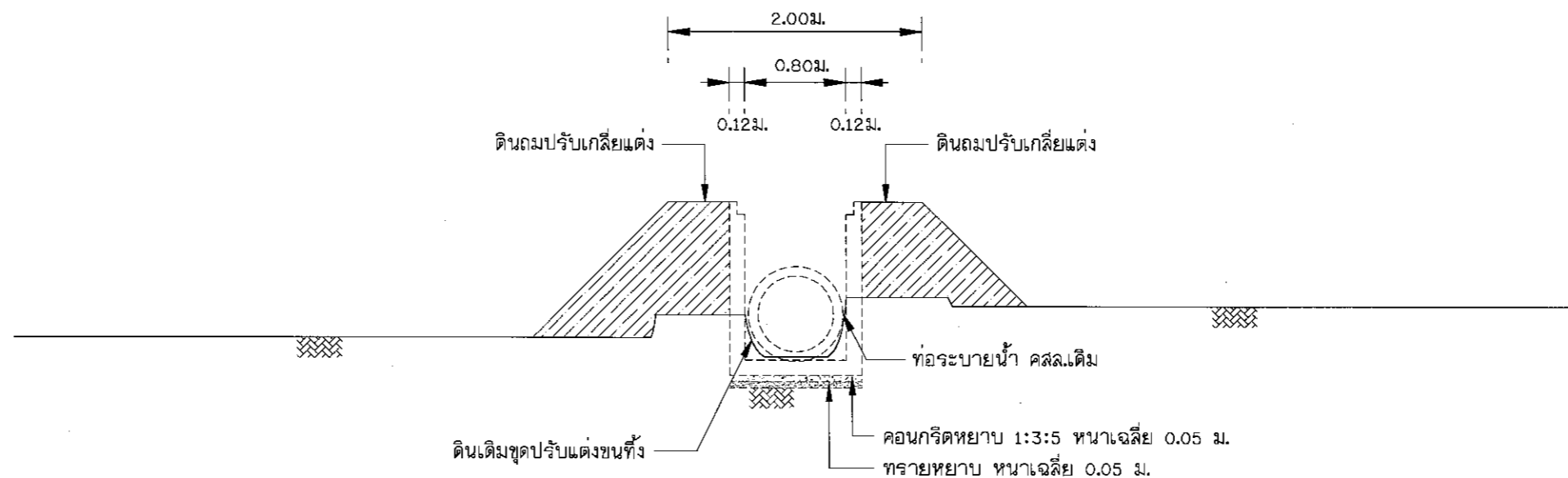
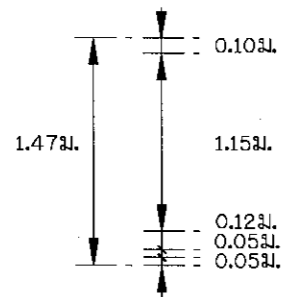

CROSS SECTION STA 0+062

SCALE 1:50



โครงการก่อสร้าง

ปรับปรุงซ่อมแซมสถานีสูบน้ำด้วยพลังไฟฟ้า

บ้านบุญเจริญ หมู่ที่ 8 ตำบลแม่หล่าย อำเภอเมืองแพร่ จังหวัดแพร่

เขียนแบบ

[Signature]
(นายชาญวิทย์ จอมป่า)
นายช่างโยธาชำนาญงาน

วิศวกรโยธา

[Signature]
(นายรณกร อภิภูาลังกร)
วิศวกรโยธาชำนาญการพิเศษ

ตรวจสอบ

[Signature]
(นายศานิตย์ ฆอบธรรม)
ผู้อำนวยการกองช่าง

ตรวจสอบ

[Signature]
(นางชมนุญ หอมดมกลิ่น)
ปลัดเทศบาลฯ

อนุมัติ

[Signature]
(นายบรรจง ยี่พวิวัฒนา)
นายกเทศมนตรีฯ

แบบเลขที่.../2563

แผ่นที่ 41/125

A-41





จุดเริ่มต้น ช่วงที่ 4 จุดที่ 2
STA. 0+000

ทางสาธารณูปโภคน้ำดื่ม





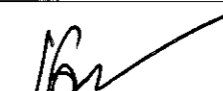
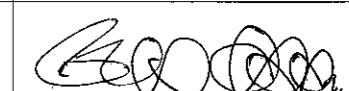

STA 0+220

ผังบริเวณฯ ช่วงที่ 4 จุดที่ 2
SCALE 1:600

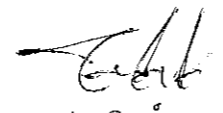
	โครงการก่อสร้าง	เขียนแบบ	วิศวกรโยธา	ตรวจสอบ	ตรวจสอบ	อนุมัติ	แบบเลขที่.../2563
	ปรับปรุงซ่อมแซมสถานีสูบน้ำด้วยพลังไฟฟ้า						แผ่นที่ 42/125
	บ้านบุญเจริญ หมู่ที่ 8 ตำบลแม่หล่าย อำเภอเมืองแพะ จังหวัดแพะ	(นายชาญวิทย์ จอมปา) นายช่างโยธาชำนาญงาน	(นายรณกร อภิญาสิงกร) วิศวกรโยธาชำนาญการพิเศษ	(นายศานิตย์ ช่อบรม) ผู้อำนวยการกองช่าง	(นางชมบุญ หมดมลทิน) ปลัดเทศบาลฯ	(นายบรรจง ยั้ววัฒนา) นายกเทศมนตรีฯ	A-42

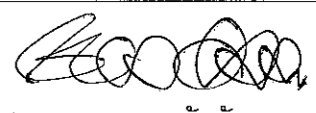

	โครงการก่อสร้าง	เขียนแบบ	วิศวกรโยธา	ตรวจสอบ	ตรวจสอบ	อนุมัติ	แบบเลขที่.../2563
	ปรับปรุงซ่อมแซมสถานีสูบน้ำด้วยพลังไฟฟ้า						แผ่นที่...43.../125
	บ้านบุญเจริญ หมู่ที่ 8 ตำบลแม่หล่าย อำเภอเมืองแพร่ จังหวัดแพร่	(นายชาญวิทย์ จอมปา) นายช่างโยธาชำนาญงาน	(นายรณกร อภิภูญาลังกร) วิศวกรโยธานานาญการพิเศษ	(นายศานิตย์ ชอบธรรม) ผู้อำนวยการกองช่าง	(นางชมนุญ หมตมลิน) ปลัดเทศบาลฯ	(นายบรรจง ยั้ววัฒนา) นายกเทศมนตรีฯ	A-43

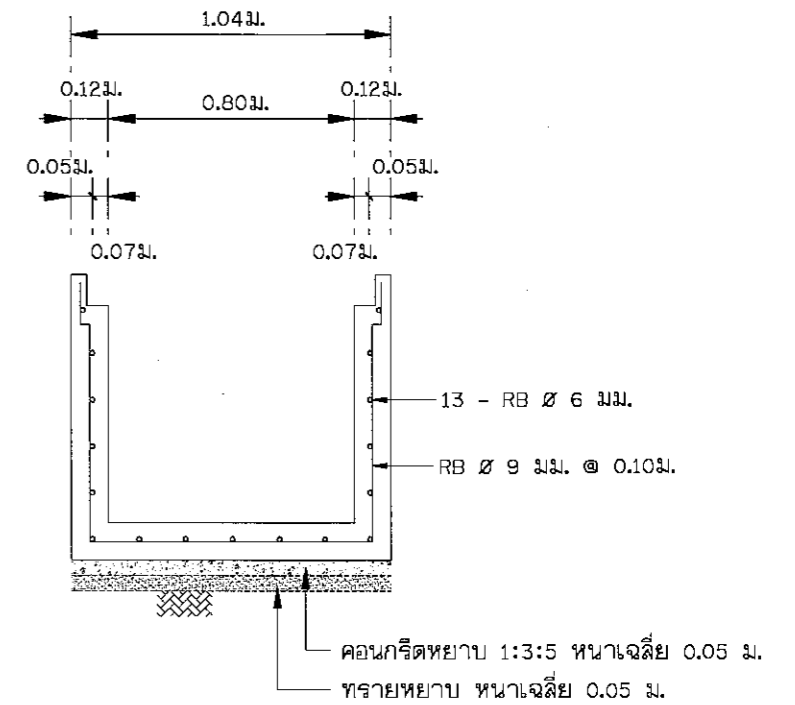
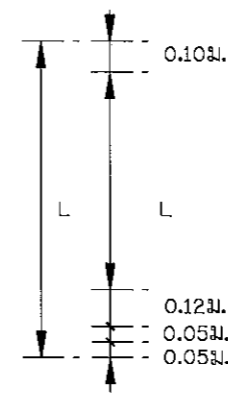
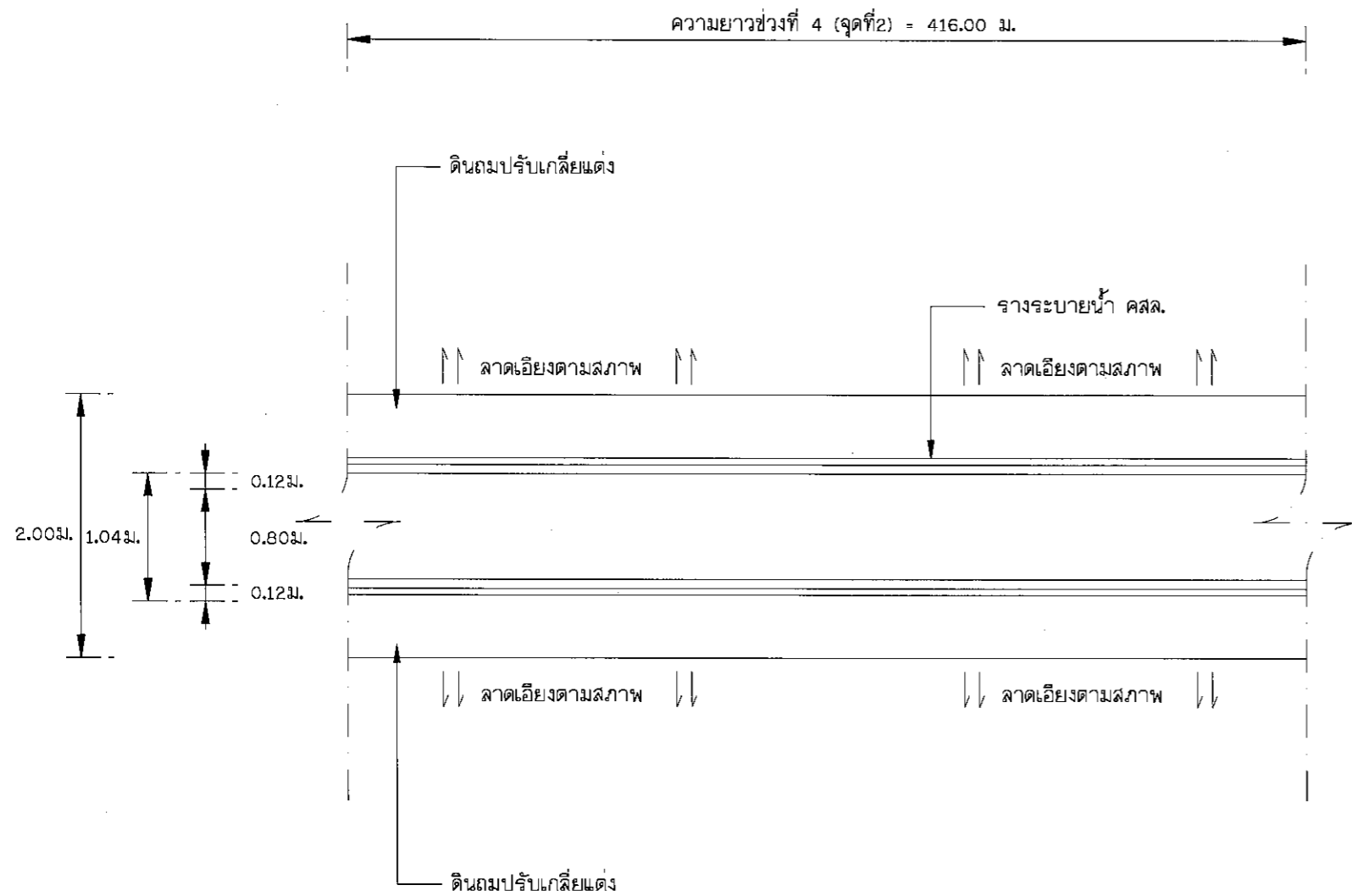

แปลนทั่วไป
SCALE 1:50

ขยายการเสริมเหล็กราง คสล.
SCALE 1:25

หมายเหตุ

- L หมายถึง ความลึกของแต่ละช่วง STA.
- งานดินขุดขนทึ้ง กำหนดที่ความกว้างเฉลี่ย 2.00 เมตร ลึกเฉลี่ย 0.10 เมตร ตลอดความยาว



โครงการก่อสร้าง

ปรับปรุงซ่อมแซมสถานีสูบน้ำด้วยพลังไฟฟ้า

บ้านบุญเจริญ หมู่ที่ 8 ตำบลแม่หล่าย อำเภอเมืองแพร่ จังหวัดแพร่

เขียนแบบ

(นายชาญวิทย์ จูมปา)
นายช่างโยธาชำนาญงาน

วิศวกรโยธา

(นายรณกร อภิญาลังกร)
วิศวกรโยธานานาชาติพิเศษ

ตรวจสอบ

(นายศานิตย์ ช่อธรรม)
ผู้อำนวยการกองช่าง

ตรวจสอบ

(นางชมนัญญา หมดมลทิน)
ปลัดเทศบาลฯ

อนุมัติ

(นายบรรจง ย้พวัฒนา)
นายกเทศมนตรีฯ

แบบเลขที่.../2563

แผ่นที่ 44/125

A-44

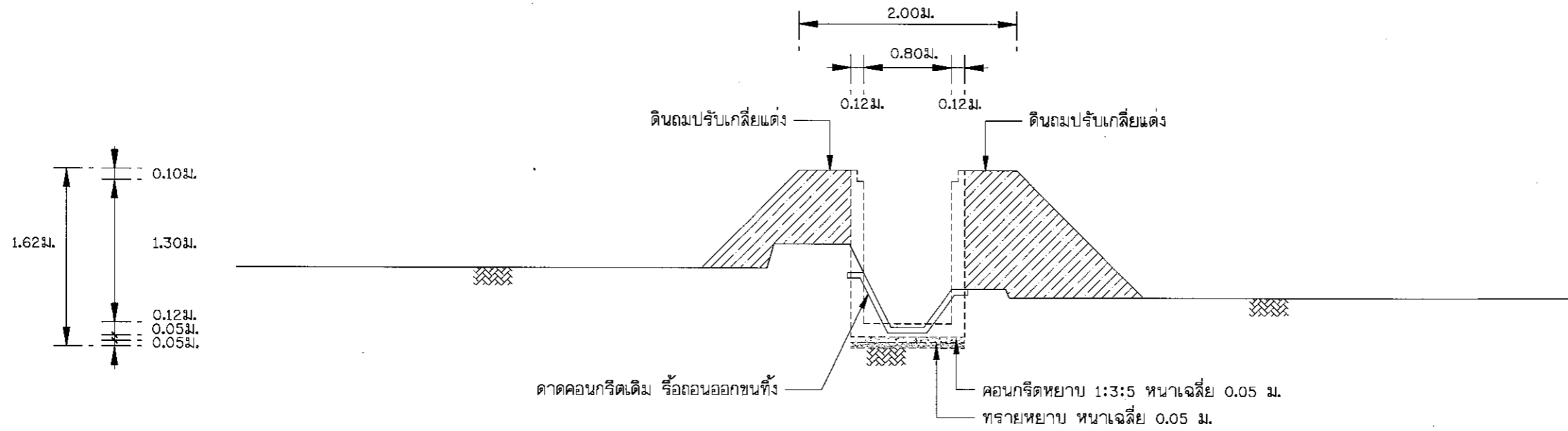

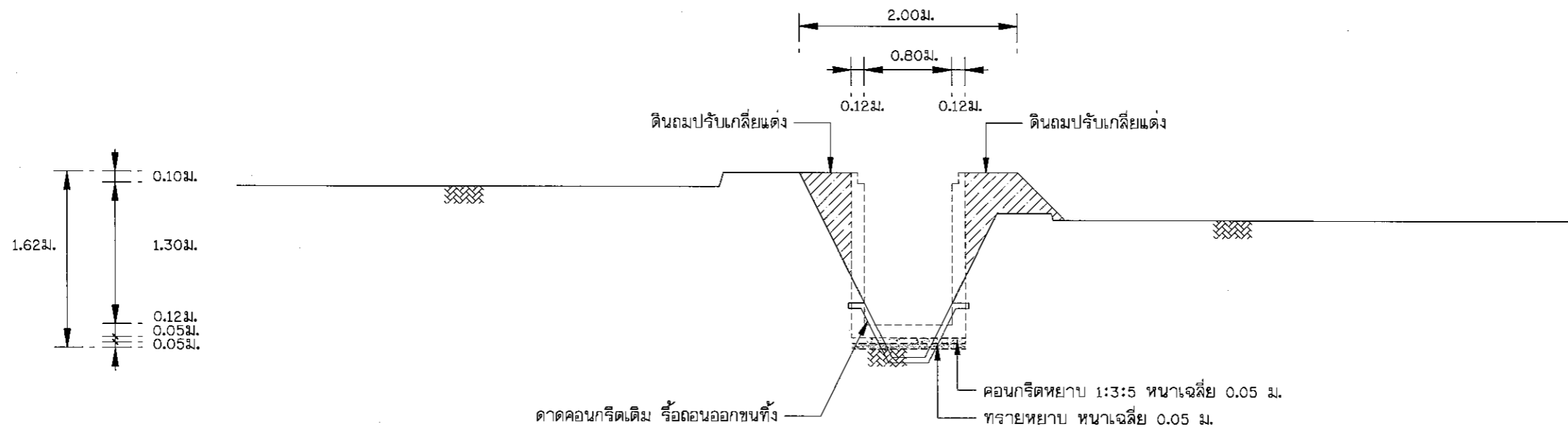

CROSS SECTION STA 0+000

SCALE 1:50



CROSS SECTION STA 0+025

SCALE 1:50

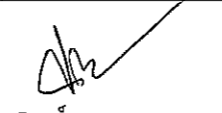
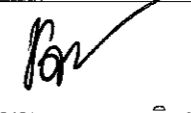
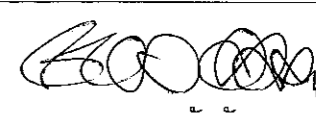
	โครงการก่อสร้าง	เขียนแบบ	วิศวกรโยธา	ตรวจสอบ	ตรวจสอบ	อนุมัติ	แบบเลขที่.../2563
	ปรับปรุงซ่อมแซมสถานีสูบน้ำด้วยพลังไฟฟ้า						แผ่นที่ 45/125
	บ้านบุญเจริญ หมู่ที่ 8 ตำบลแม่หล่าย อำเภอเมืองแพร่ จังหวัดแพร่	(นายชาญวิทย์ จอมปา) นายช่างโยธาชำนาญงาน	(นายรณกร อภิภูาลังกร) วิศวกรโยธาชำนาญการพิเศษ	(นายศานิตย์ ช่อบรรณ) ผู้อำนวยการกองช่าง	(นางชมนุญ หม่อมลทิน) ปลัดเทศบาลฯ	(นายบรรจง ยัพวัฒนา) นายกเทศมนตรีฯ	A-45

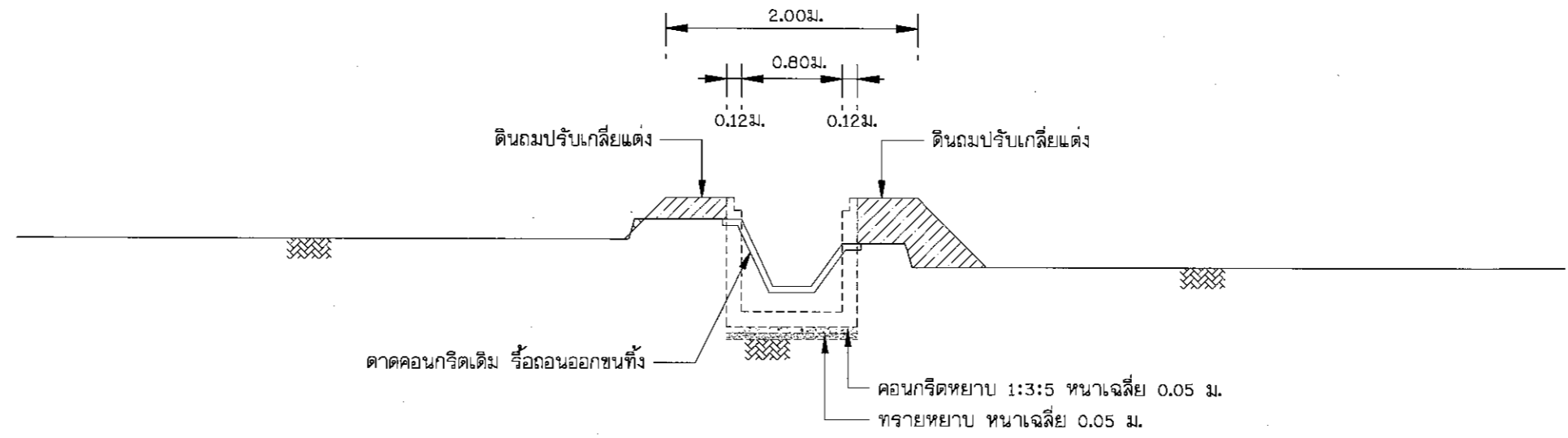
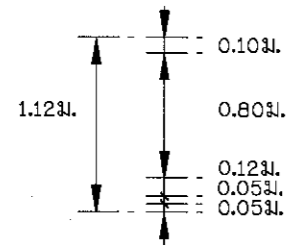

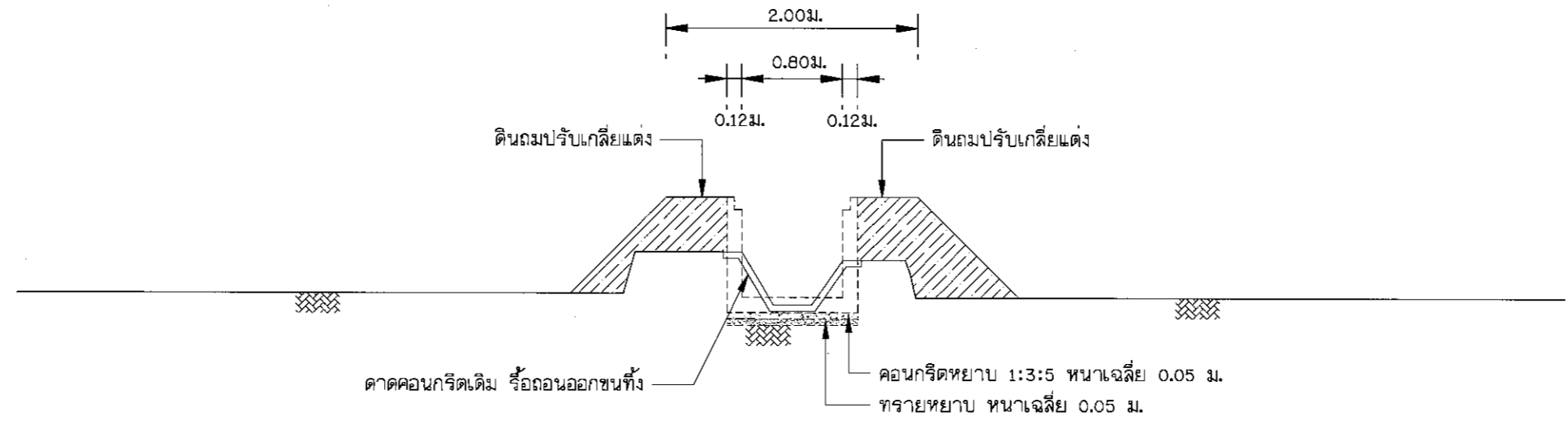
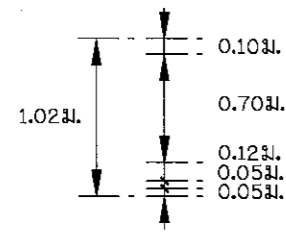

CROSS SECTION STA 0+050

SCALE 1:50



CROSS SECTION STA 0+075

SCALE 1:50

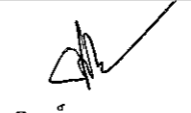
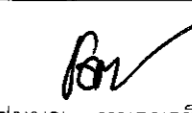
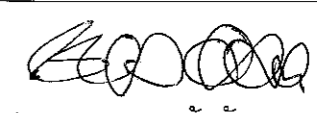
	โครงการก่อสร้าง	เขียนแบบ	วิศวกรโยธา	ตรวจสอบ	ตรวจสอบ	อนุมัติ	แบบเลขที่...../2563
	ปรับปรุงซ่อมแซมสถานีสูบน้ำด้วยพลังไฟฟ้า						แผ่นที่ 46./125
	บ้านบุญเจริญ หมู่ที่ 8 ตำบลแม่หล่าย อำเภอเมืองแพร่ จังหวัดแพร่	(นายชัชวาท วิทย์ จุมปา) นายช่างโยธาชำนาญงาน	(นายรณกร อภิญาลังกร) วิศวกรโยธาชำนาญการพิเศษ	(นายศานิตย์ ชอภธรรม) ผู้อำนวยการกองช่าง	(นางชมนุญ หมดมลทิน) ปลัดเทศบาลฯ	(นายบรรจง ยี่พัวัดนา) นายกเทศมนตรีฯ	A-46

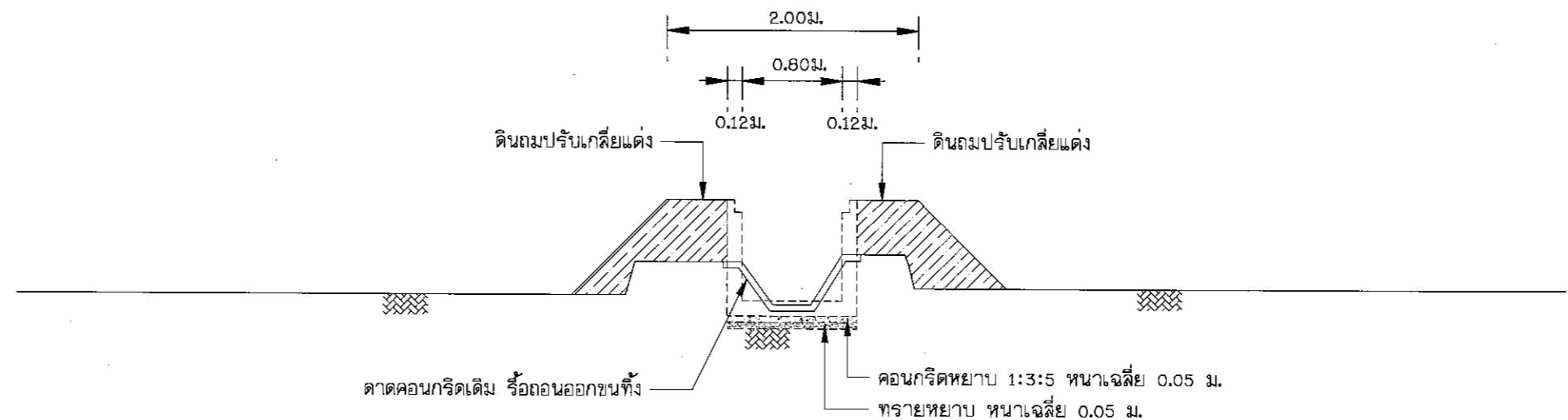
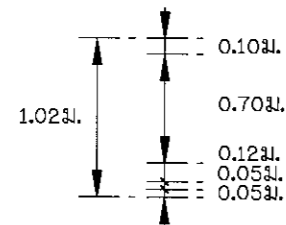

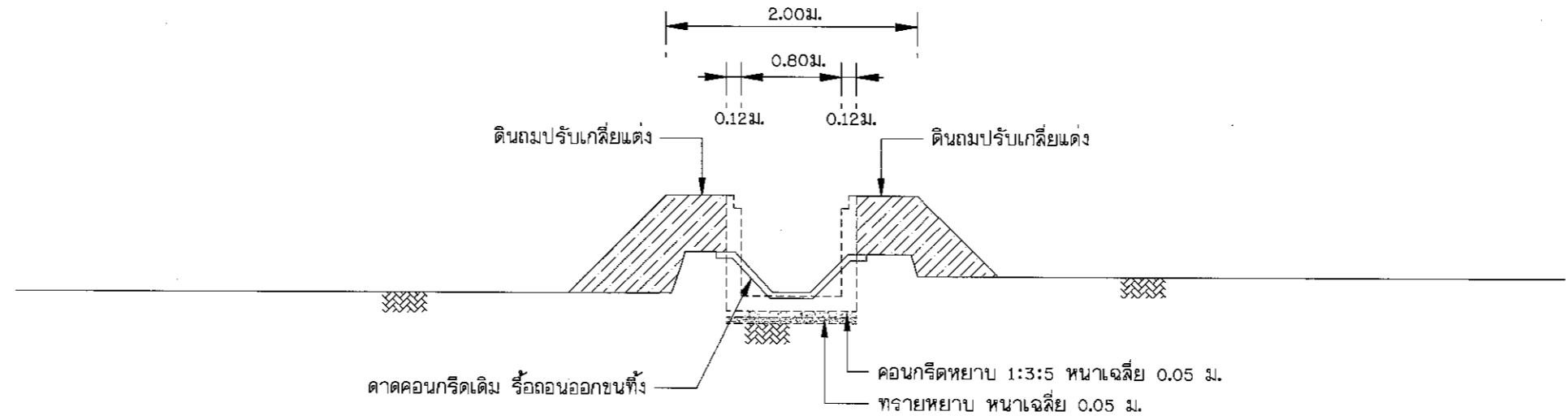
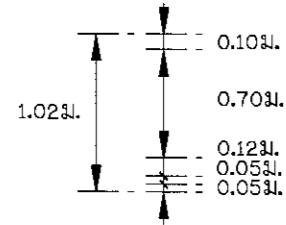

CROSS SECTION STA 0+085

SCALE 1:50



CROSS SECTION STA 0+110

SCALE 1:50

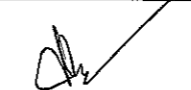
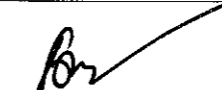
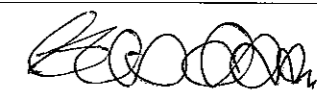
	โครงการก่อสร้าง	เขียนแบบ	วิศวกรโยธา	ตรวจสอบ	ตรวจสอบ	อนุมัติ	แบบเลขที่.../2563
	ปรับปรุงซ่อมแซมสถานีสูบน้ำด้วยพลังไฟฟ้า						แผ่นที่...47/125
	บ้านบุญเจริญ หมู่ที่ 8 ตำบลแม่หล่าย อำเภอเมืองแพะ จังหวัดแพะ	(นายชาญวิทย์ รุ่งปา) นายช่างโยธาชำนาญงาน	(นายธกร อภิญาลังกร) วิศวกรโยธาชำนาญการพิเศษ	(นายศานิตย์ ช่อธรรม) ผู้อำนวยการกองช่าง	(นางช่มบุญ หมดมลทิน) ปลัดเทศบาลฯ	(นายบรรจง ยั้ววัฒนา) นายกเทศมนตรีฯ	A-47

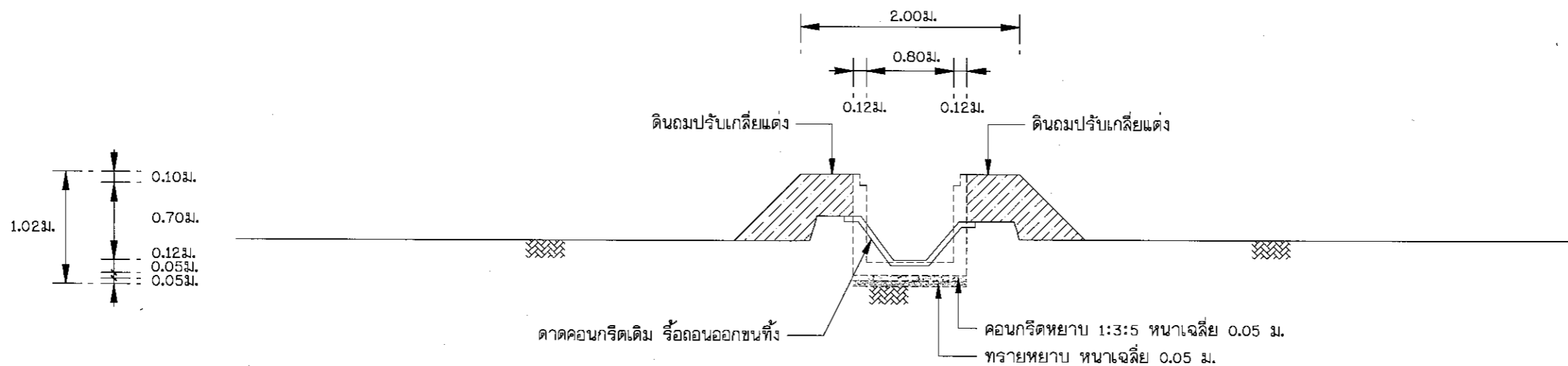

CROSS SECTION STA 0+135

SCALE 1:50

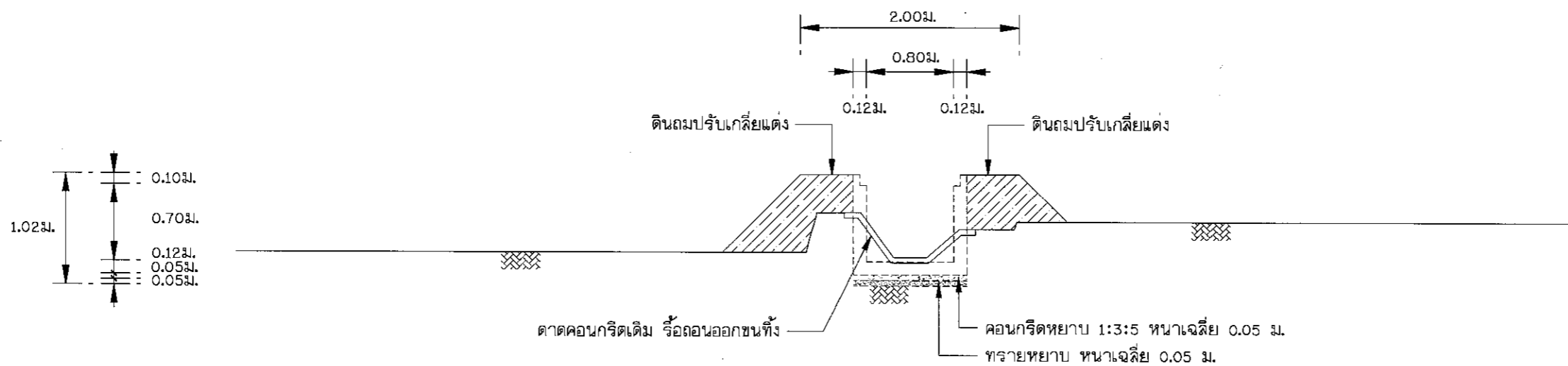

CROSS SECTION STA 0+160

SCALE 1:50



โครงการก่อสร้าง

เขียนแบบ

วิศวกรโยธา

ตรวจสอบ

ตรวจสอบ

อนุมัติ

แบบเลขที่.../2563

ปรับปรุงซ่อมแซมสถานีสูบน้ำด้วยพลังไฟฟ้า

[Signature]

[Signature]

[Signature]

[Signature]

[Signature]

แผ่นที่ 48/125

บ้านบุญเจริญ หมู่ที่ 8 ตำบลแม่หล่าย อำเภอเมืองแพร่ จังหวัดแพร่

(นายชาญวิทย์ จุมปา)
นายช่างโยธาชำนาญงาน

(นายรณกร อภิภูณาลังกร)
วิศวกรโยธานาฏการพิเศษ

(นายศานิตย์ ช่อธรรม)
ผู้อำนวยการกองช่าง

(นางชมนุญ หมดมลทิน)
ปลัดเทศบาลฯ

(นายบรรจง ยัพวัฒนา)
นายกเทศมนตรีฯ

A-48

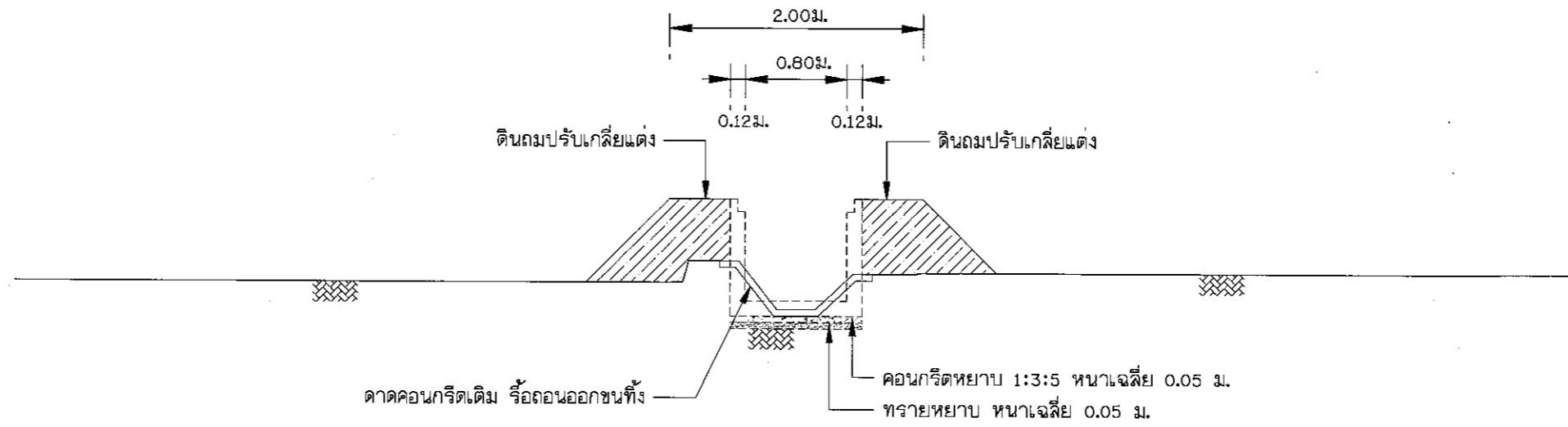
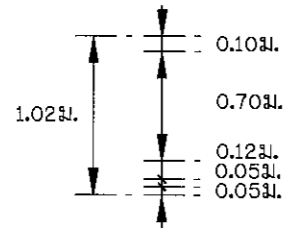

CROSS SECTION STA 0+185

SCALE 1:50

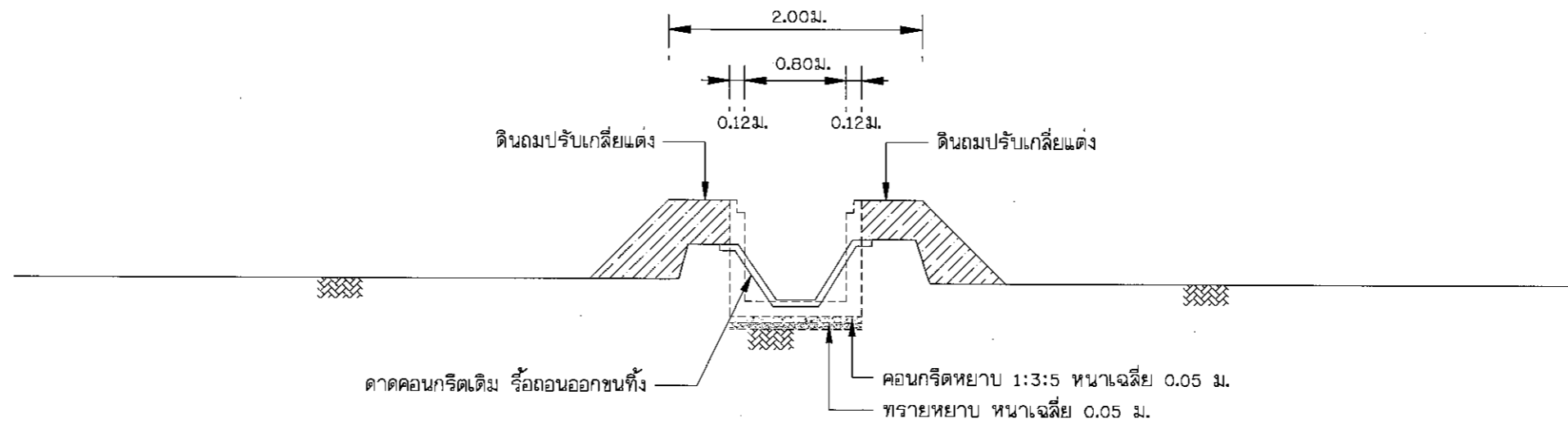
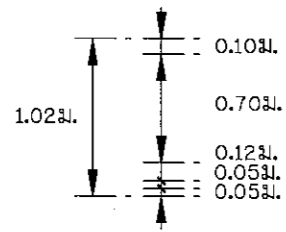

CROSS SECTION STA 0+210

SCALE 1:50



โครงการก่อสร้าง

ปรับปรุงซ่อมแซมสถานีสูบน้ำด้วยพลังไฟฟ้า

บ้านบุญเจริญ หมู่ที่ 8 ตำบลแม่หล่าย อำเภอเมืองแพร่ จังหวัดแพร่

เขียนแบบ

[Signature]
(นายชาญวิทย์ จุ่มป้า)
นายช่างโยธาชำนาญงาน

วิศวกรโยธา

[Signature]
(นายรณกร อภิภูาลังกร)
วิศวกรโยธานาฏการพิเศษ

ตรวจสอบ

[Signature]
(นายคานิตย์ ชอบธรรม)
ผู้อำนวยการกองช่าง

ตรวจสอบ

[Signature]
(นางขมบุญ หมดมลทิน)
ปลัดเทศบาลฯ

อนุมัติ

[Signature]
(นายบรรจง ยี่พัฒนา)
นายกเทศมนตรีฯ

แบบเลขที่.../2563

แผ่นที่ 49/125

A-49

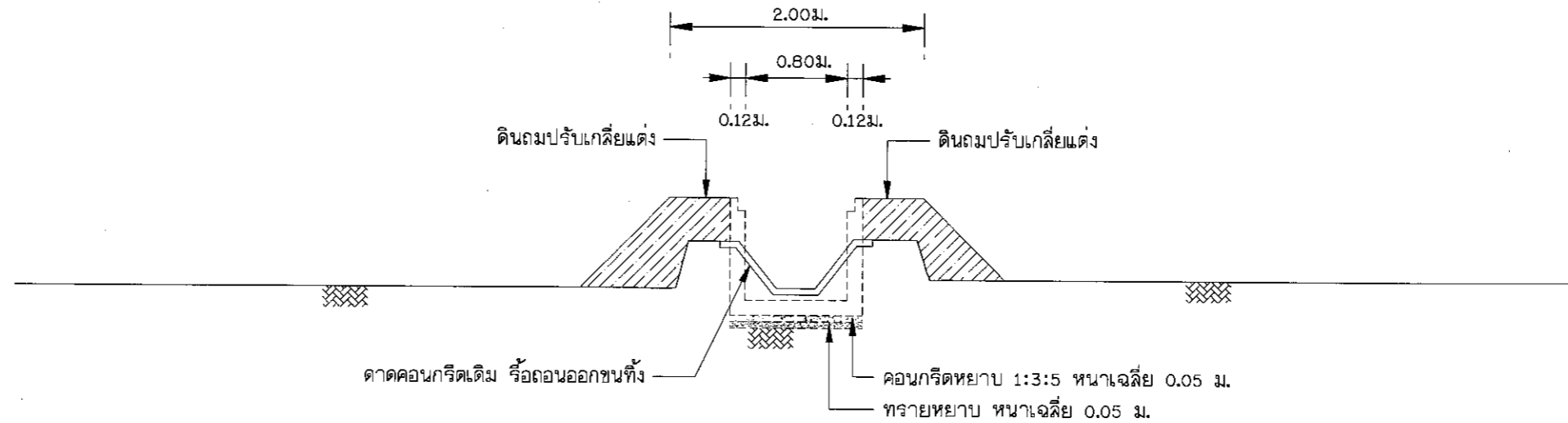
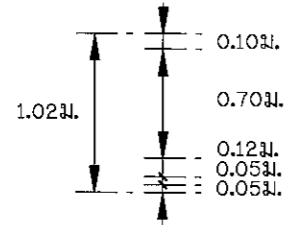

CROSS SECTION STA 0+235

SCALE 1:50

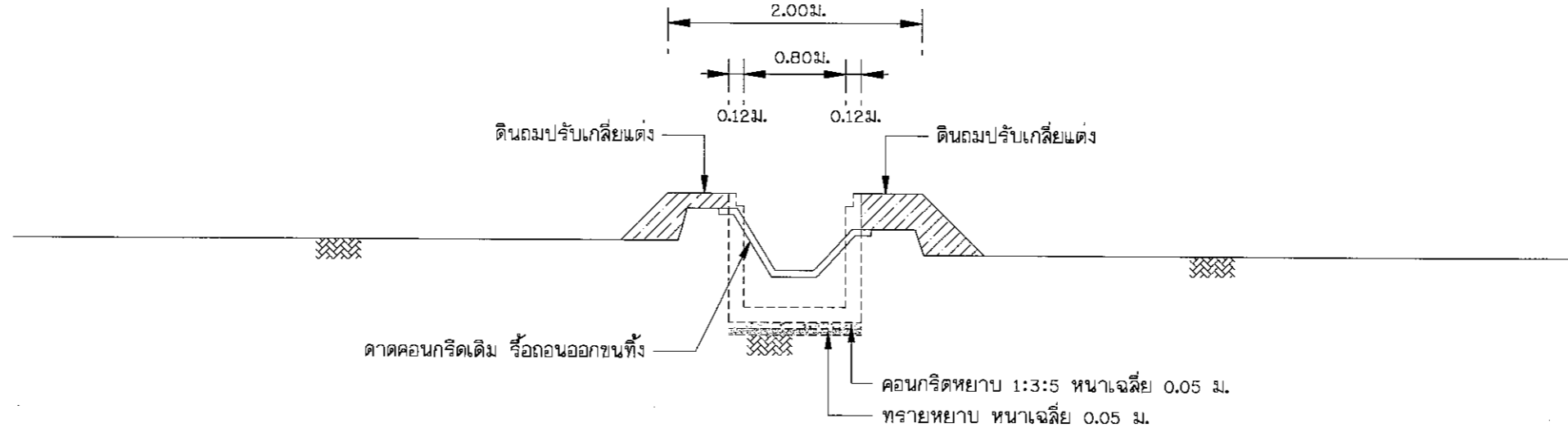
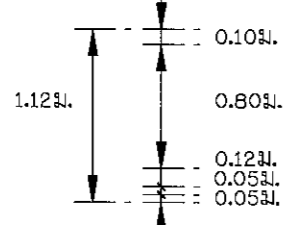

CROSS SECTION STA 0+260

SCALE 1:50

	โครงการก่อสร้าง	เขียนแบบ	วิศวกรโยธา	ตรวจสอบ	ตรวจสอบ	อนุมัติ	แบบเลขที่.../2563
	ปรับปรุงซ่อมแซมสถานีสูบน้ำด้วยพลังไฟฟ้า						แผ่นที่ 50 / 125
	บ้านบุญเจริญ หมู่ที่ 8 ตำบลแม่หล่าย อำเภอเมืองแพร่ จังหวัดแพร่	(นายชาญวิทย์ จอมปา) นายช่างโยธาชำนาญงาน	(นายรณกร อภิญาลังกร) วิศวกรโยธาชำนาญการพิเศษ	(นายศานิตย ชอบธรรม) ผู้อำนวยการกองช่าง	(นางชัมพูญ หมดมลทิน) ปลัดเทศบาลฯ	(นายบรรจง ยัพวัฒนา) นายกเทศมนตรีฯ	A-50

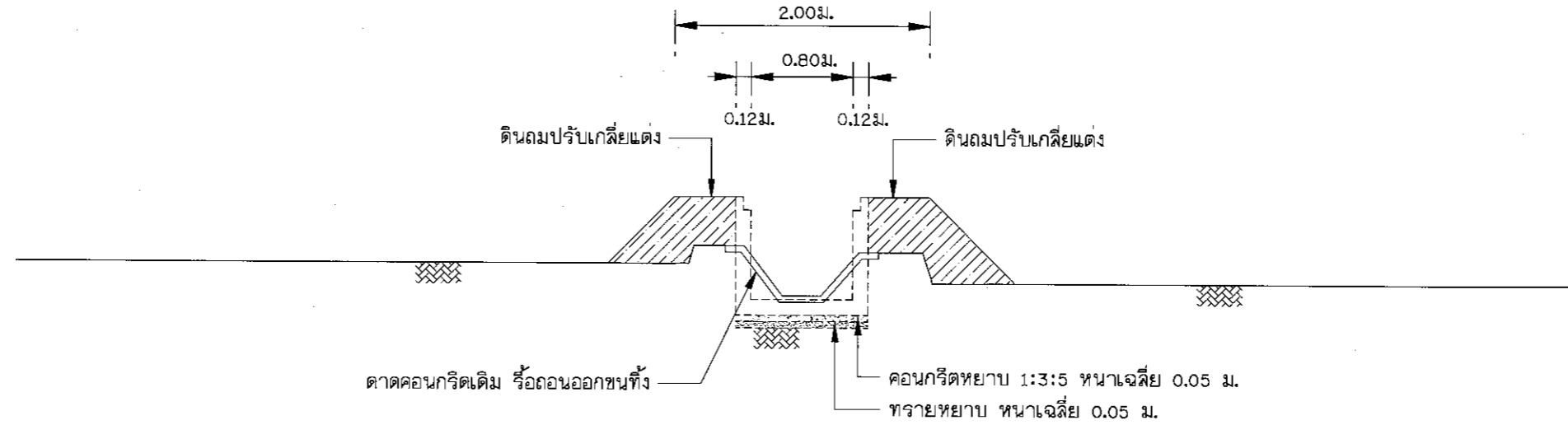
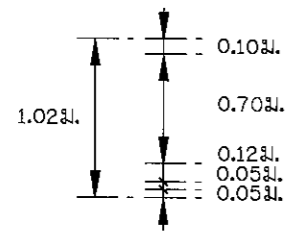

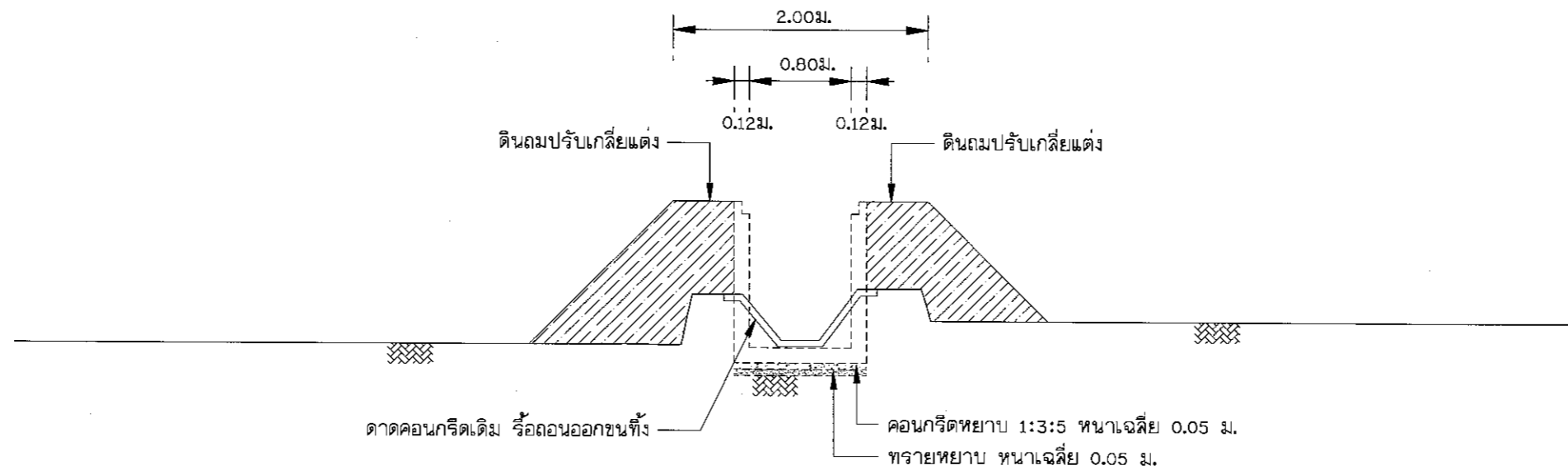
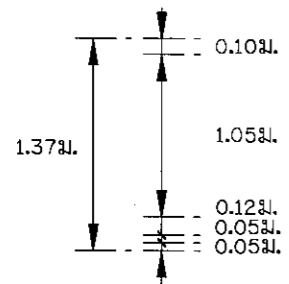

CROSS SECTION STA 0+285

SCALE 1:50



CROSS SECTION STA 0+310

SCALE 1:50

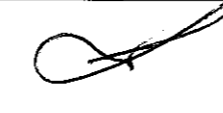
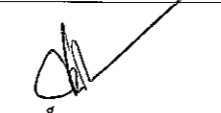
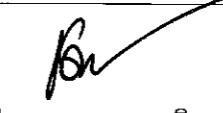
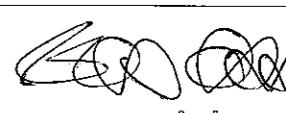
	โครงการก่อสร้าง	เขียนแบบ	วิศวกรโยธา	ตรวจสอบ	ตรวจสอบ	อนุมัติ	แบบเลขที่.../2563
	ปรับปรุงซ่อมแซมสถานีสูบน้ำด้วยพลังไฟฟ้า บ้านบุญเจริญ หมู่ที่ 8 ตำบลแม่หล่าย อำเภอเมืองแพร่ จังหวัดแพร่						แผ่นที่...51/125
		(นายชัชวาทย์ ลุมปา) นายช่างโยธาชำนาญงาน	(นายรณกร อภิภูณาลังกร) วิศวกรโยธาชำนาญการพิเศษ	(นายศานิตย์ ชอบธรรม) ผู้อำนวยการกองช่าง	(นางชัมพูญ หมดมลทิน) ปลัดเทศบาลฯ	(นายบรรจง ยี่พัวพัฒนา) นายกเทศมนตรีฯ	A-51

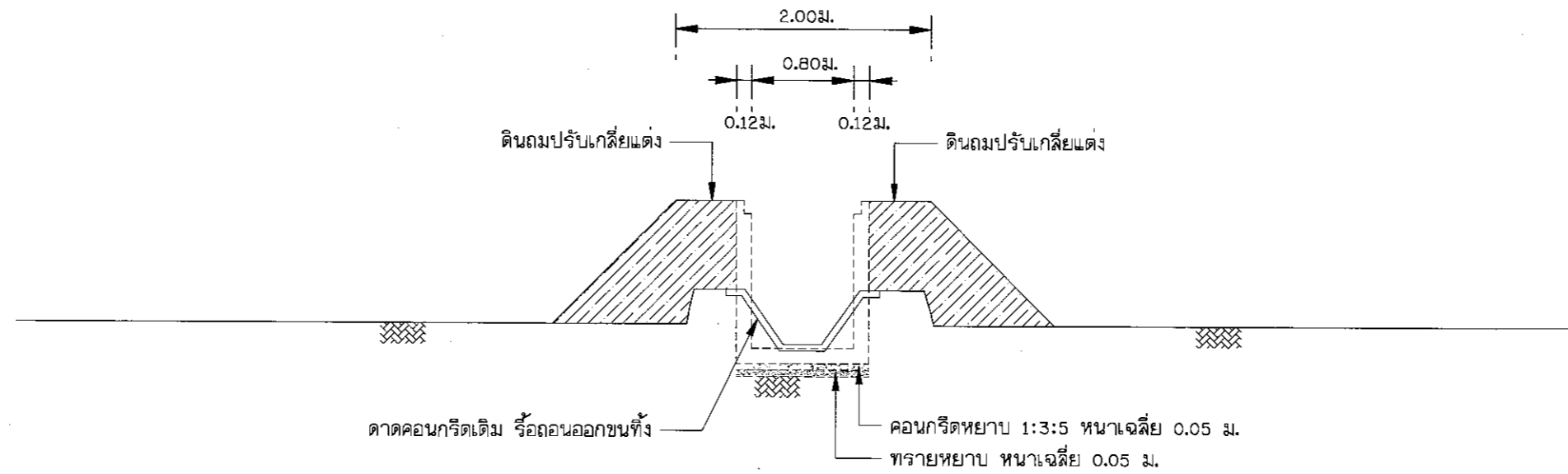
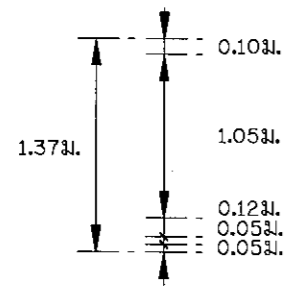

CROSS SECTION STA 0+335

SCALE 1:50

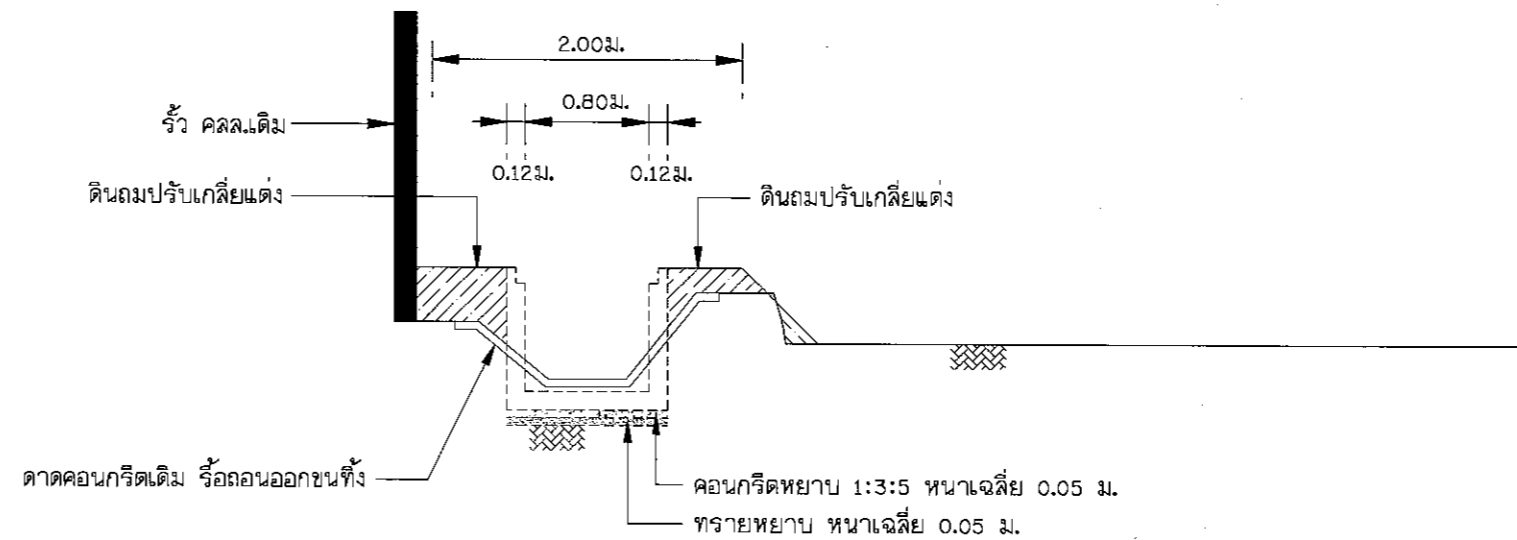
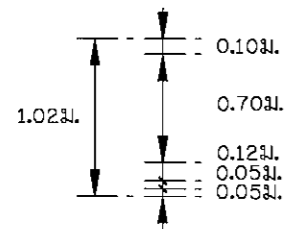

CROSS SECTION STA 0+360

SCALE 1:50



โครงการก่อสร้าง

ปรับปรุงซ่อมแซมสถานีสูบน้ำด้วยพลังไฟฟ้า

บ้านบุญเจริญ หมู่ที่ 8 ตำบลแม่หล่าย อำเภอเมืองแพะ จังหวัดแพะ

เขียนแบบ

(นายชาญวิทย์ จุ่มป่า)
นายช่างโยธาชำนาญงาน

วิศวกรโยธา

(นายรณกร อภิภูาลังกร)
วิศวกรโยธานานาการพิเศษ

ตรวจสอบ

(นายคานิตย์ ชอบธรรม)
ผู้อำนวยการกองช่าง

ตรวจสอบ

(นางชมบุญ หมดมลทิน)
ปลัดเทศบาลฯ

อนุมัติ

(นายบรรจง ยี่พัวพัฒนา)
นายกเทศมนตรีฯ

แบบเลขที่.../2563

แผ่นที่ 52/125

A-52

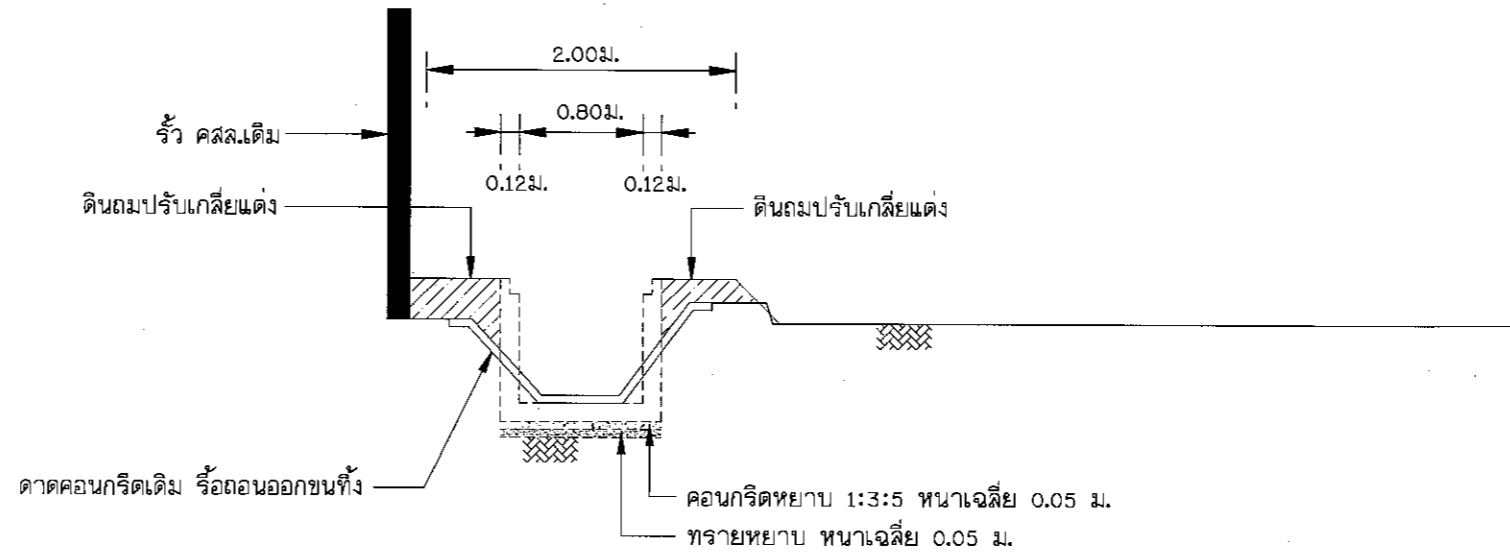
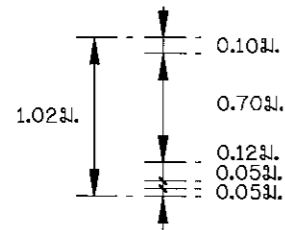

CROSS SECTION STA 0+385

SCALE 1:50

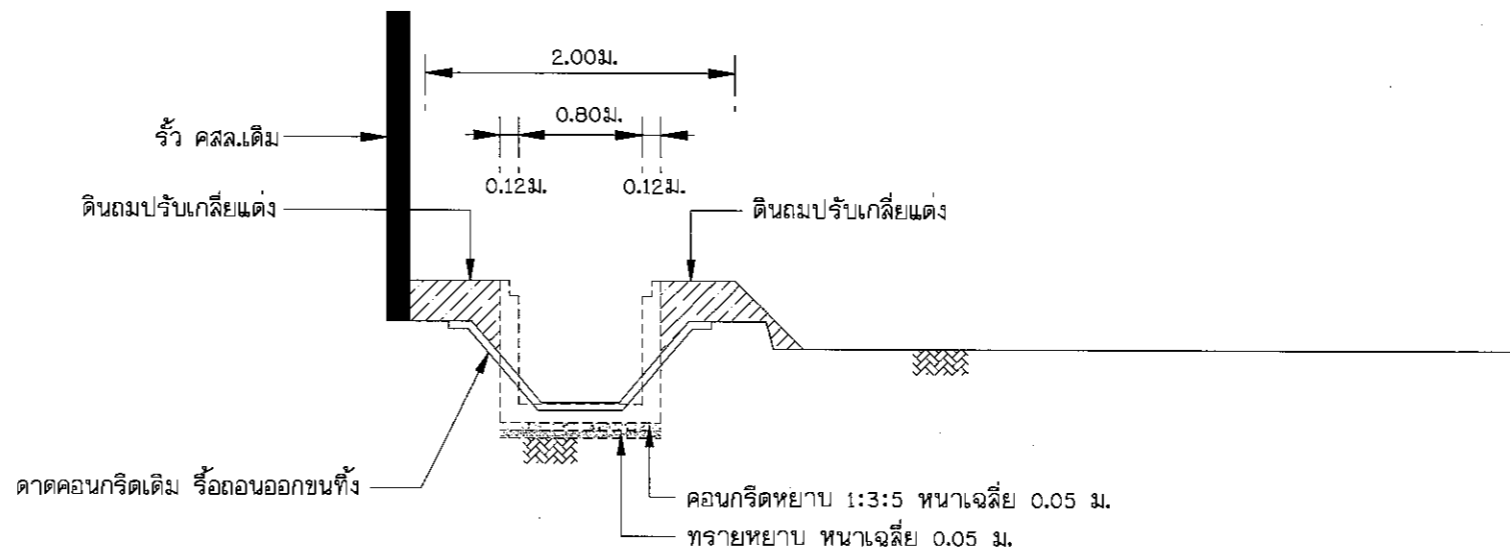
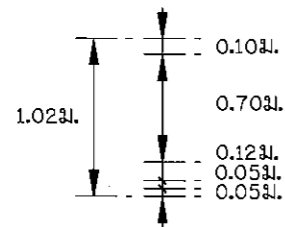

CROSS SECTION STA 0+410

SCALE 1:50



โครงการก่อสร้าง

ปรับปรุงซ่อมแซมสถานีสูบน้ำด้วยพลังไฟฟ้า

บ้านบุญเจริญ หมู่ที่ 8 ตำบลแม่หล่าย อำเภอเมืองแพร่ จังหวัดแพร่

เขียนแบบ

[Signature]
(นายชาญวิทย์ จูมปา)
นายช่างโยธาชานาญงาน

วิศวกรโยธา

[Signature]
(นายรณกร อภิภูาลังกร)
วิศวกรโยธาชานาญการพิเศษ

ตรวจสอบ

[Signature]
(นายคานิตย์ ฆอบธรรม)
ผู้อำนวยการกองช่าง

ตรวจสอบ

[Signature]
(นางชมนุญ หมดมลทิน)
ปลัดเทศบาลฯ

อนุมัติ

[Signature]
(นายบรรจง ยี่พัฒนา)
นายกเทศมนตรีฯ

แบบเลขที่...../2563

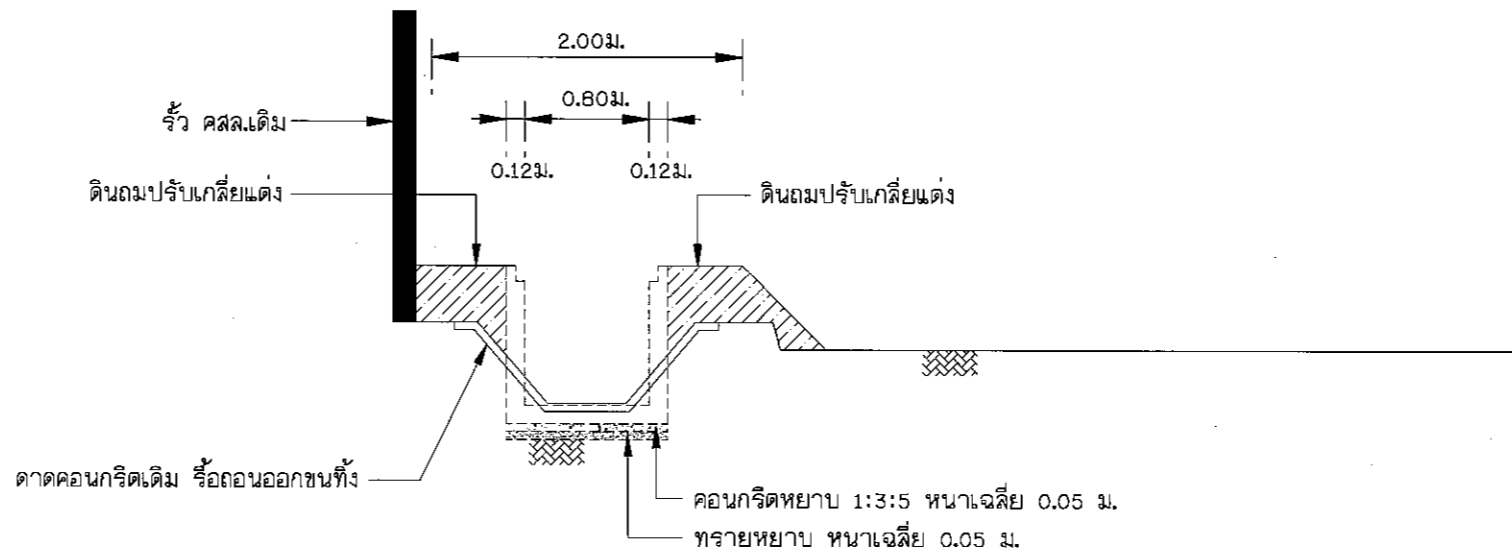
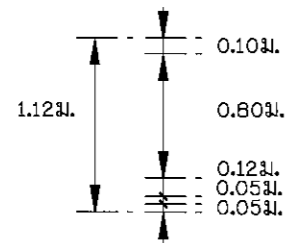

แผ่นที่ 53/.....

A-53





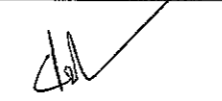
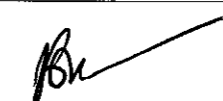
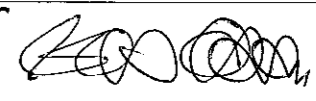

CROSS SECTION STA 0+416

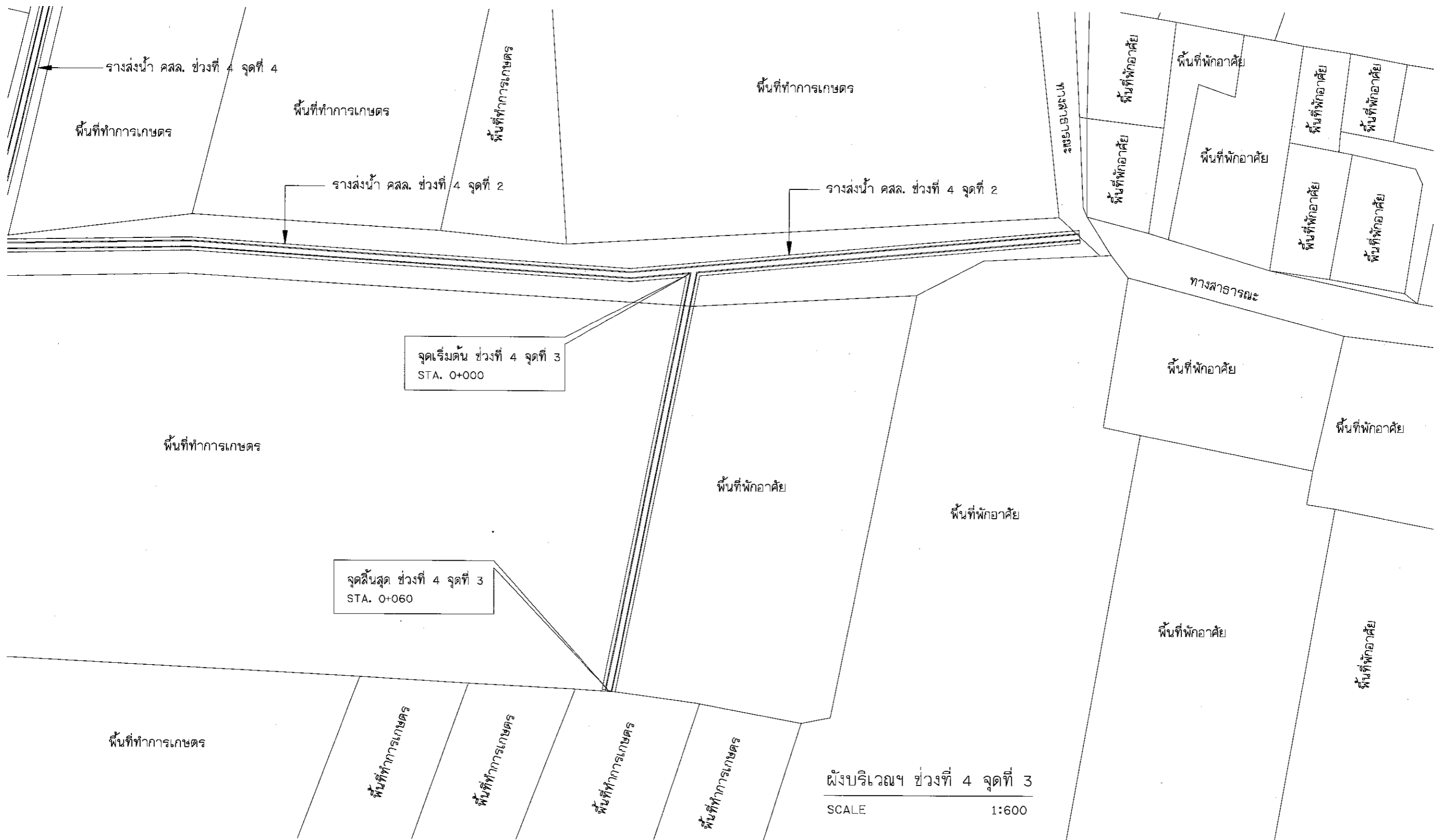
SCALE 1:50

	โครงการก่อสร้าง	เขียนแบบ	วิศวกรโยธา	ตรวจสอบ	ตรวจสอบ	อนุมัติ	แบบเลขที่...../2563
	ปรับปรุงซ่อมแซมสถานีสูบน้ำด้วยพลังไฟฟ้า บ้านบุญเจริญ หมู่ที่ 8 ตำบลแม่หล่าย อำเภอเมืองแพะ จังหวัดแพะ	 (นายชาญวิทย์ จอมปา) นายช่างโยธาชำนานูงาน	 (นายรณกร อภิภูาลังกร) วิศวกรโยธาชำนาญการพิเศษ	 (นายศานิตย์ ชอบธรรม) ผู้อำนวยการกองช่าง	 (นางชมนุญ หอมดมทิน) ปลัดเทศบาลฯ	 (นายบรรจง ยี่พวัฒนา) นายกเทศมนตรีฯ	แผ่นที่ 54/...../125
							A-54

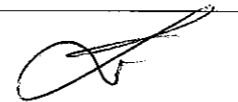

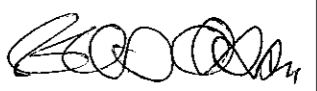
	โครงการก่อสร้าง	เขียนแบบ	วิศวกรโยธา	ตรวจสอบ	ตรวจสอบ	อนุมัติ	แบบเลขที่.....2563
	ปรับปรุงซ่อมแซมสถานีสูบน้ำด้วยพลังไฟฟ้า						แผ่นที่ 55/.....125
	บ้านบุญเจริญ หมู่ที่ 8 ตำบลแม่หล่าย อำเภอเมืองแพะ จังหวัดแพะ	(นายชาวิท จอมปา) นายช่างโยธาชำนาญงาน	(นายธกร อภิภูาลังกร) วิศวกรโยธาชำนาญการพิเศษ	(นายคานิตย์ ชอบธรรม) ผู้อำนวยการกองช่าง	(นางชมนุญ หมดมลทิน) ปลัดเทศบาลฯ	(นายบรรจง ยัพวัฒนา) นายกเทศมนตรีฯ	A-55

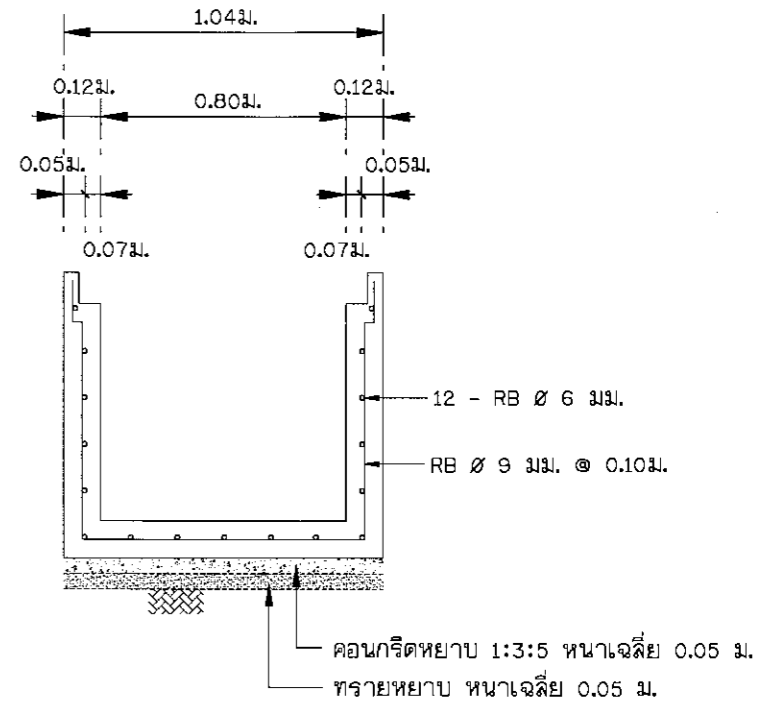
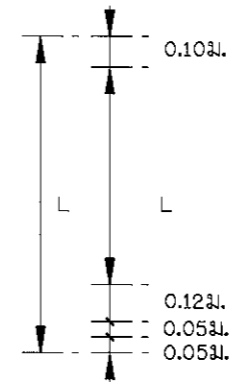
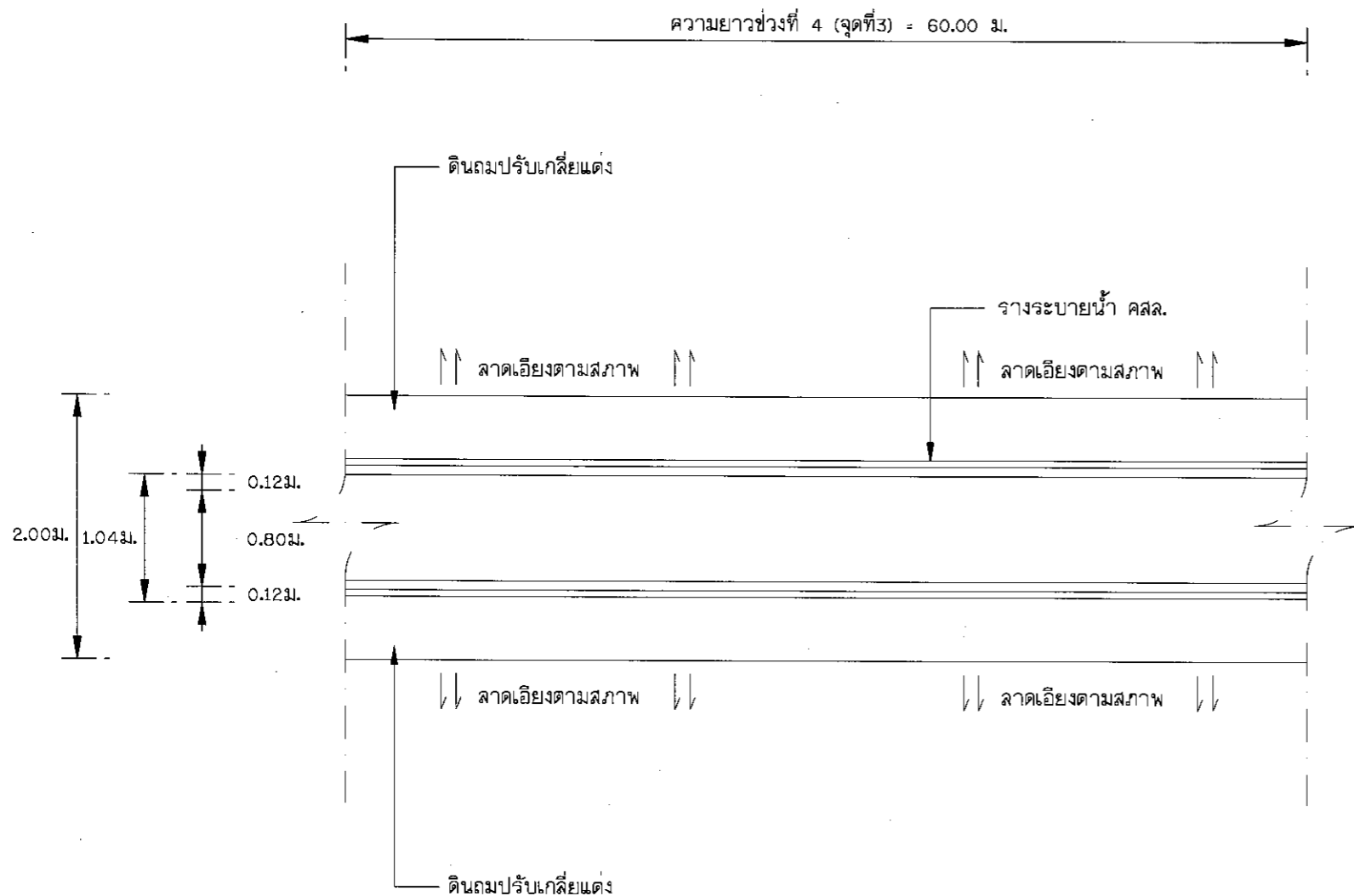

ขยายการเสริมเหล็กราง คสล.
SCALE 1:25

แปลนทั่วไป
SCALE 1:50

หมายเหตุ

1. L หมายถึง ความลึกของแต่ละช่วง STA.
2. งานดินขุดขนทิ้ง กำหนดที่ความกว้างเฉลี่ย 2.00 เมตร ลึกเฉลี่ย 0.10 เมตร ตลอดความยาว

	โครงการก่อสร้าง	เขียนแบบ	วิศวกรโยธา	ตรวจสอบ	ตรวจสอบ	อนุมัติ	แบบเลขที่.../2563
	ปรับปรุงซ่อมแซมสถานีสูบน้ำด้วยพลังไฟฟ้า						แผ่นที่ 56/125
	บ้านบุญเจริญ หมู่ที่ 8 ตำบลแม่หล่าย อำเภอเมืองแพร่ จังหวัดแพร่	(นายชาญวิทย์ จุ่มปา) นายช่างโยธาชำนาญงาน	(นายรณกร อภิญาลังกร) วิศวกรโยธาชำนาญการพิเศษ	(นายศานิตย์ ช่อบรรณ) ผู้อำนวยการกองช่าง	(นางช่มบุญ หมดมลทิน) ปลัดเทศบาลฯ	(นายบรรจง ยัพวัฒน์) นายกเทศมนตรีฯ	A-56

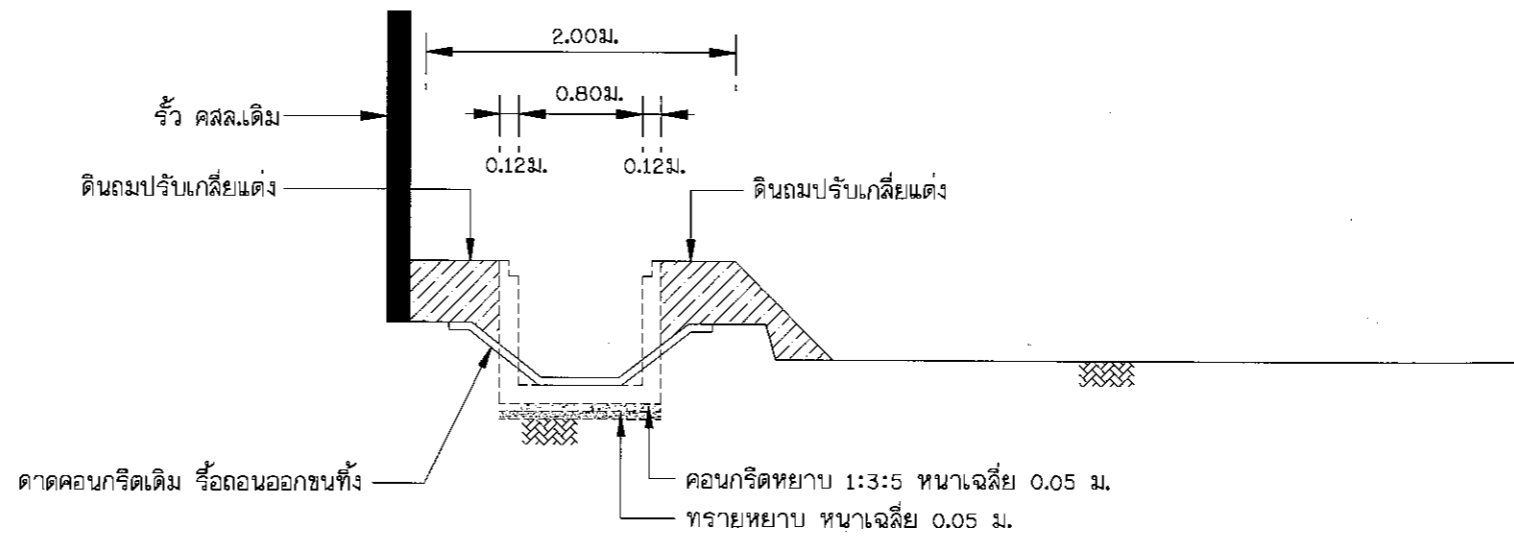
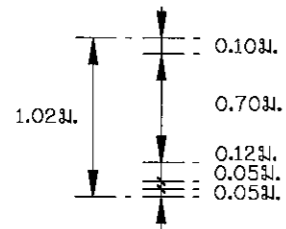

CROSS SECTION STA 0+000

SCALE 1:50

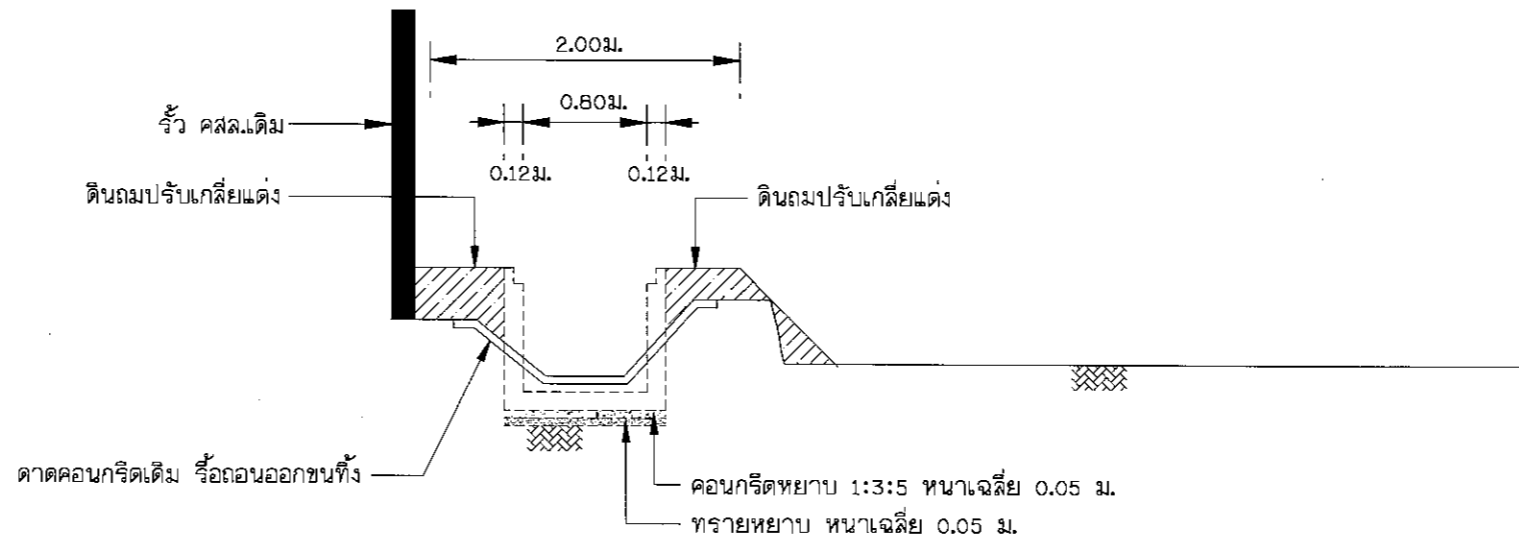
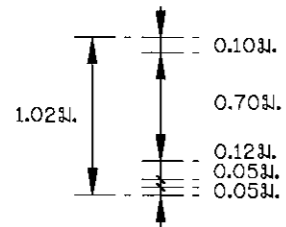

CROSS SECTION STA 0+025

SCALE 1:50



โครงการก่อสร้าง

ปรับปรุงซ่อมแซมสถานีสูบน้ำด้วยพลังไฟฟ้า

บ้านบุญเจริญ หมู่ที่ 8 ตำบลแม่หล่าย อำเภอเมืองแพร่ จังหวัดแพร่

เขียนแบบ

(นายชาญวิทย์ จุฬปา)
นายช่างโยธาชำนาญงาน

วิศวกรโยธา

(นายธรรณกร อภิภูธาลังกร)
วิศวกรโยธาชำนาญการพิเศษ

ตรวจสอบ

(นายศานิตชัย ช่อธรรม)
ผู้อำนวยการกองช่าง

ตรวจสอบ

(นางชัมพูญ หมดมลทิน)
ปลัดเทศบาลฯ

อนุมัติ

(นายบรรจง ยี่พัวดินนา)
นายกเทศมนตรีฯ

แบบเลขที่.../2563

แผ่นที่...57/...125

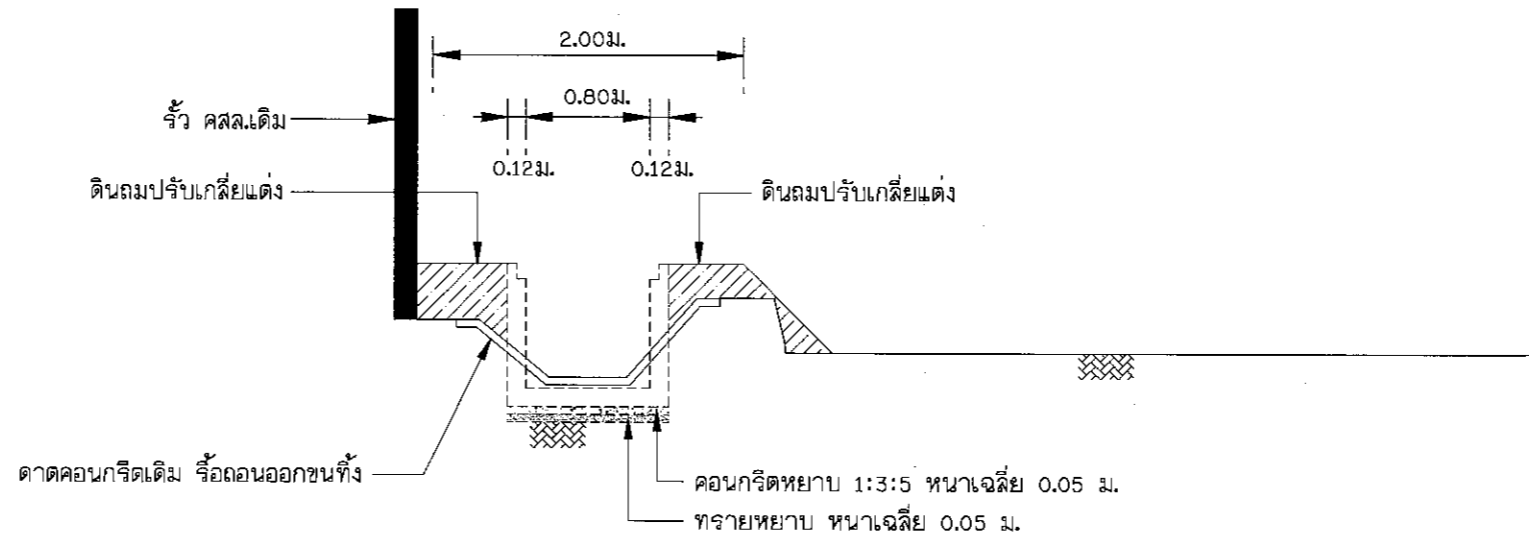
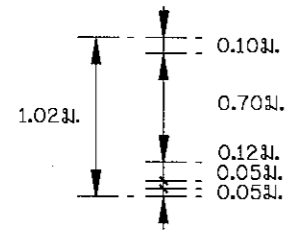

CROSS SECTION STA 0+050

SCALE 1:50

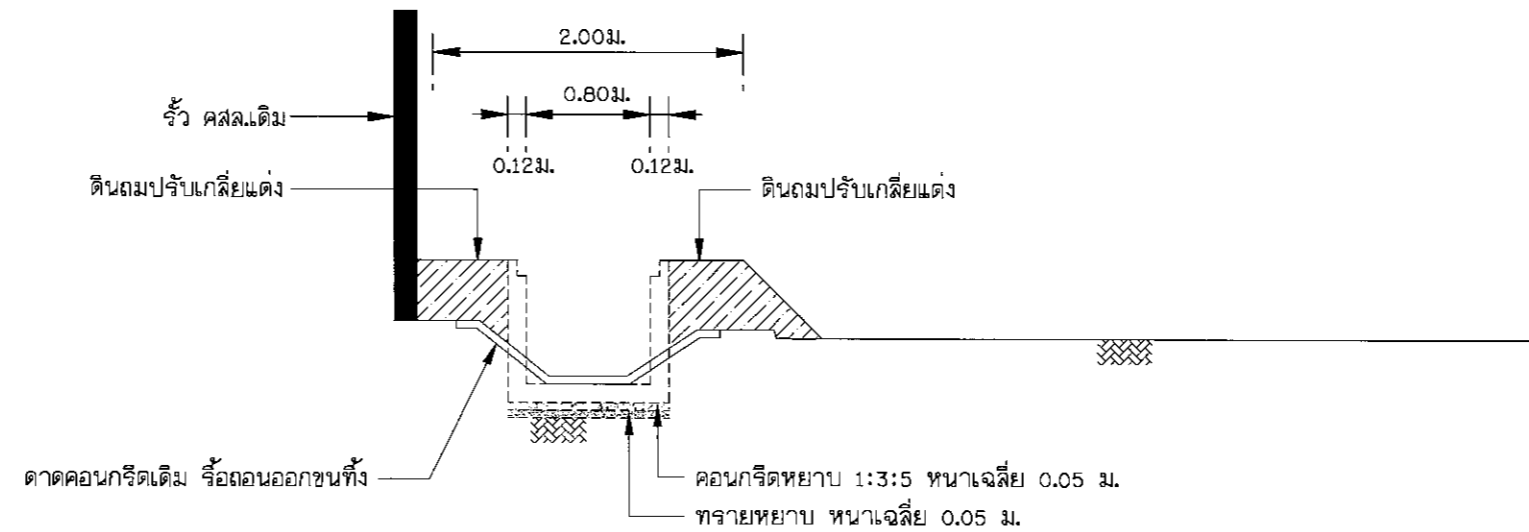
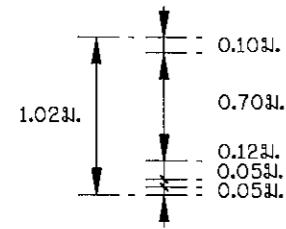

CROSS SECTION STA 0+060

SCALE 1:50



โครงการก่อสร้าง

ปรับปรุงซ่อมแซมสถานีสูบน้ำด้วยพลังไฟฟ้า

บ้านบุญเจริญ หมู่ที่ 8 ตำบลแม่หล่าย อำเภอเมืองแพร่ จังหวัดแพร่

เขียนแบบ

(นายชายวิทย์ จูมปา)
นายช่างโยธาชำนาญงาน

วิศวกรโยธา

(นายรณกร อภิภูาลังกร)
วิศวกรโยธานานาชาติพิเศษ

ตรวจสอบ

(นายศานิตย์ ชอบธรรม)
ผู้อำนวยการกองช่าง

ตรวจสอบ

(นางชมนุญ หมดมลทิน)
ปลัดเทศบาลฯ

อนุมัติ





(นายบรรจง ยัพวัฒนา)
นายกเทศมนตรีฯ

แบบเลขที่.../2563

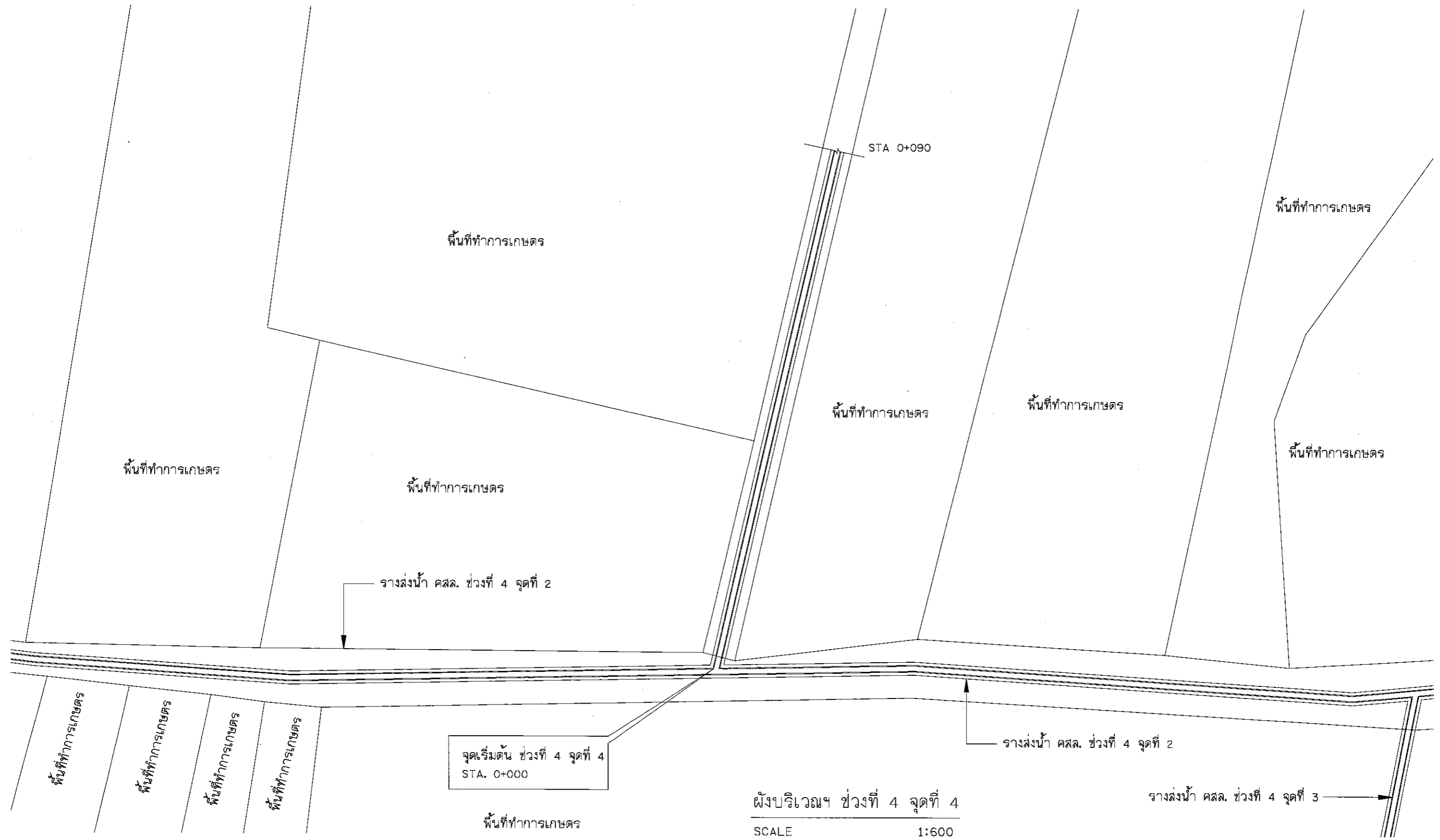
แผ่นที่ 58/125

A-58

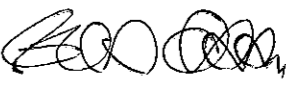

	<p>โครงการก่อสร้าง</p> <p>ปรับปรุงซ่อมแซมสถานีสูบน้ำด้วยพลังไฟฟ้า</p> <p>บ้านบุญเจริญ หมู่ที่ 8 ตำบลแม่หลาย อำเภอเมืองแพร่ จังหวัดแพร่</p>	<p>เขียนแบบ</p> <p> (นายซาตติ วิทย์สุเมธา) นายช่างโยธาชานาฎงาน</p>	<p>วิศวกรโยธา</p> <p> (นายจรณกร อภิภูถาลังกร) วิศวกรโยธาชานาฎการพิเศษ</p>	<p>ตรวจสอบ</p> <p> (นายคานิตย์ ฆอบธรรม) ผู้อำนวยการกองช่าง</p>	<p>ตรวจสอบ</p> <p> (นางซมบุญ หมดมลทิน) ปลัดเทศบาลฯ</p>	<p>อนุมัติ</p> <p> (นายบรรจง ยัพวัฒนา) นายกเทศมนตรีฯ</p>	<p>แบบเลขที่...-./2563</p> <p>แผ่นที่...59/...125</p> <p>A-59</p>
--	---	--	---	--	--	--	---

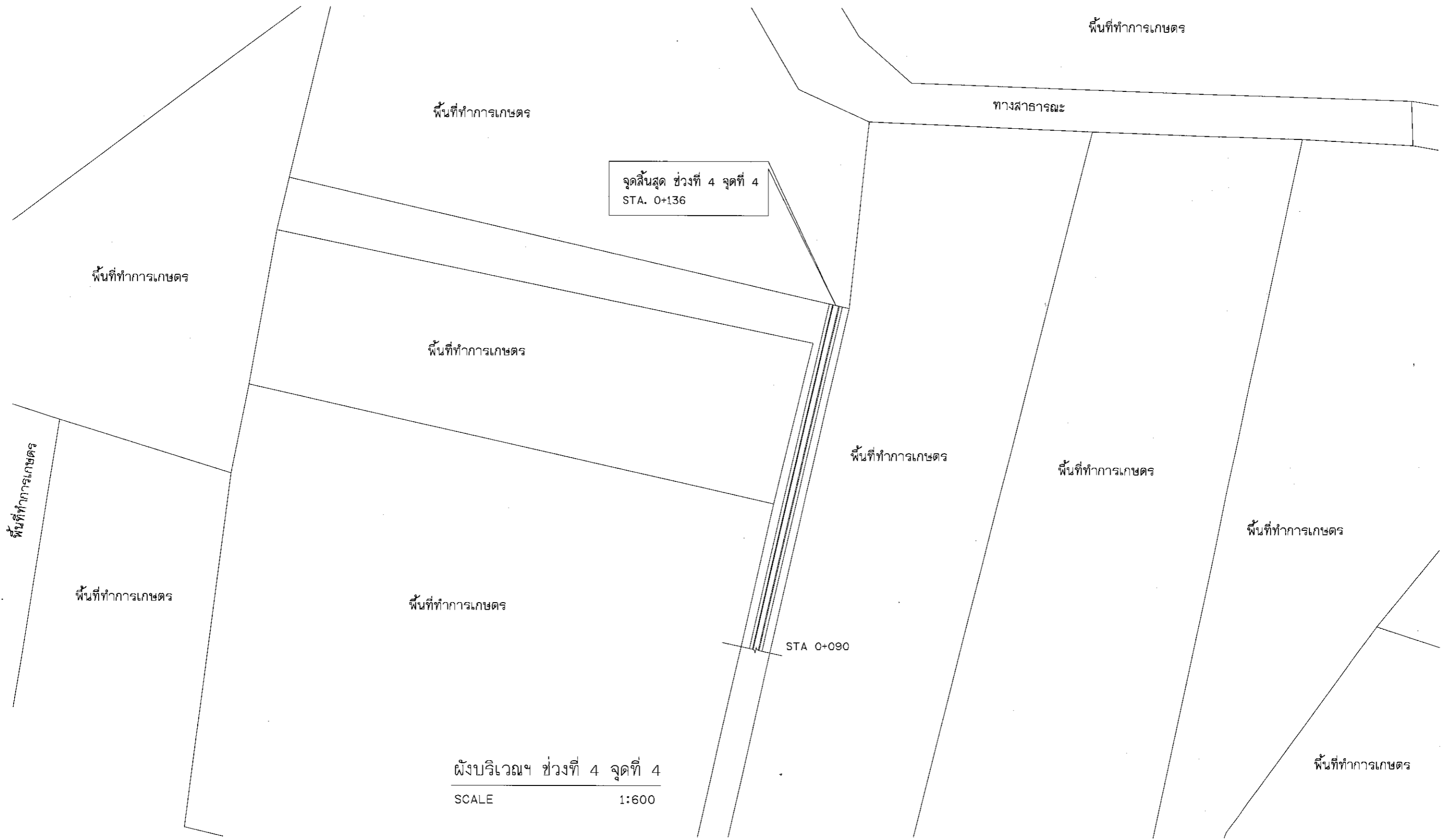

ผังบริเวณฯ ช่วงที่ 4 จุดที่ 4
SCALE 1:600



โครงการก่อสร้าง ปรับปรุงซ่อมแซมสถานีสูบน้ำด้วยพลังไฟฟ้า บ้านบุญเจริญ หมู่ที่ 8 ตำบลแม่หล่าย อำเภอเมืองแพร่ จังหวัดแพร่	เขียนแบบ	วิศวกรโยธา	ตรวจสอบ	ตรวจสอบ	อนุมัติ	แบบเลขที่.../2563
	 (นายชาตวิทย์ จุ่มปา) นายช่างโยธาชำนาญงาน	 (นายรณกร อภิญญาสิงกร) วิศวกรโยธาชำนาญการพิเศษ	 (นายศานิตย์ ชอบธรรม) ผู้อำนวยการกองช่าง	 (นางช่มบุญ หมตมลิน) ปลัดเทศบาลฯ	 (นายบรรจง ยัพวิวัฒนา) นายกเทศมนตรีฯ	แพนที่ 60/125
						A-60

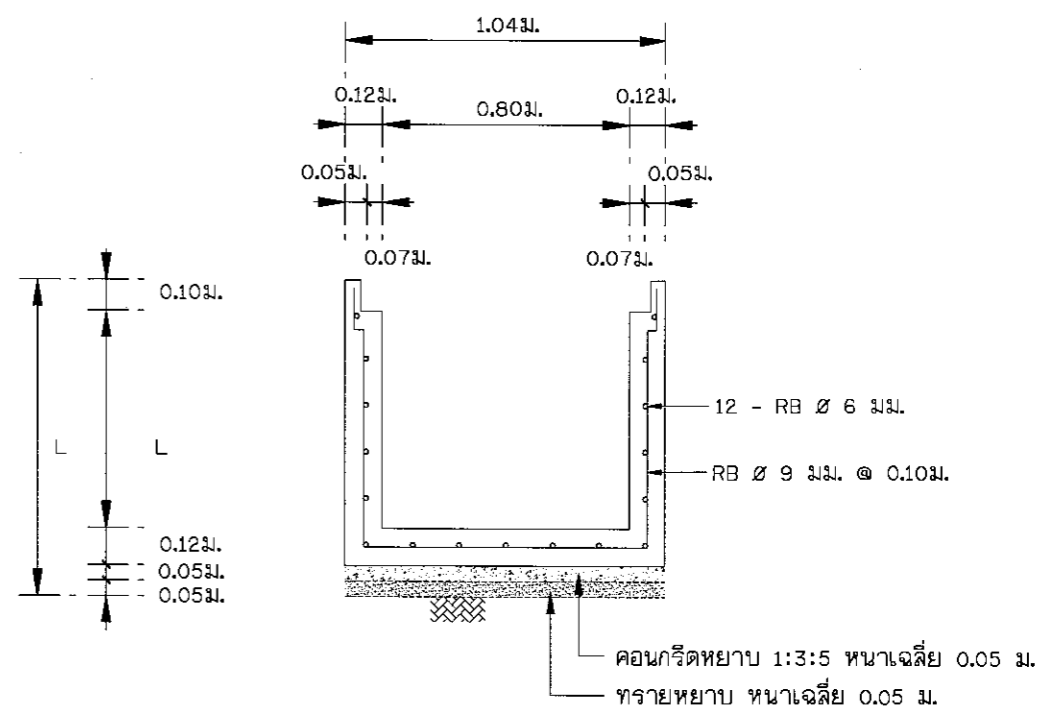
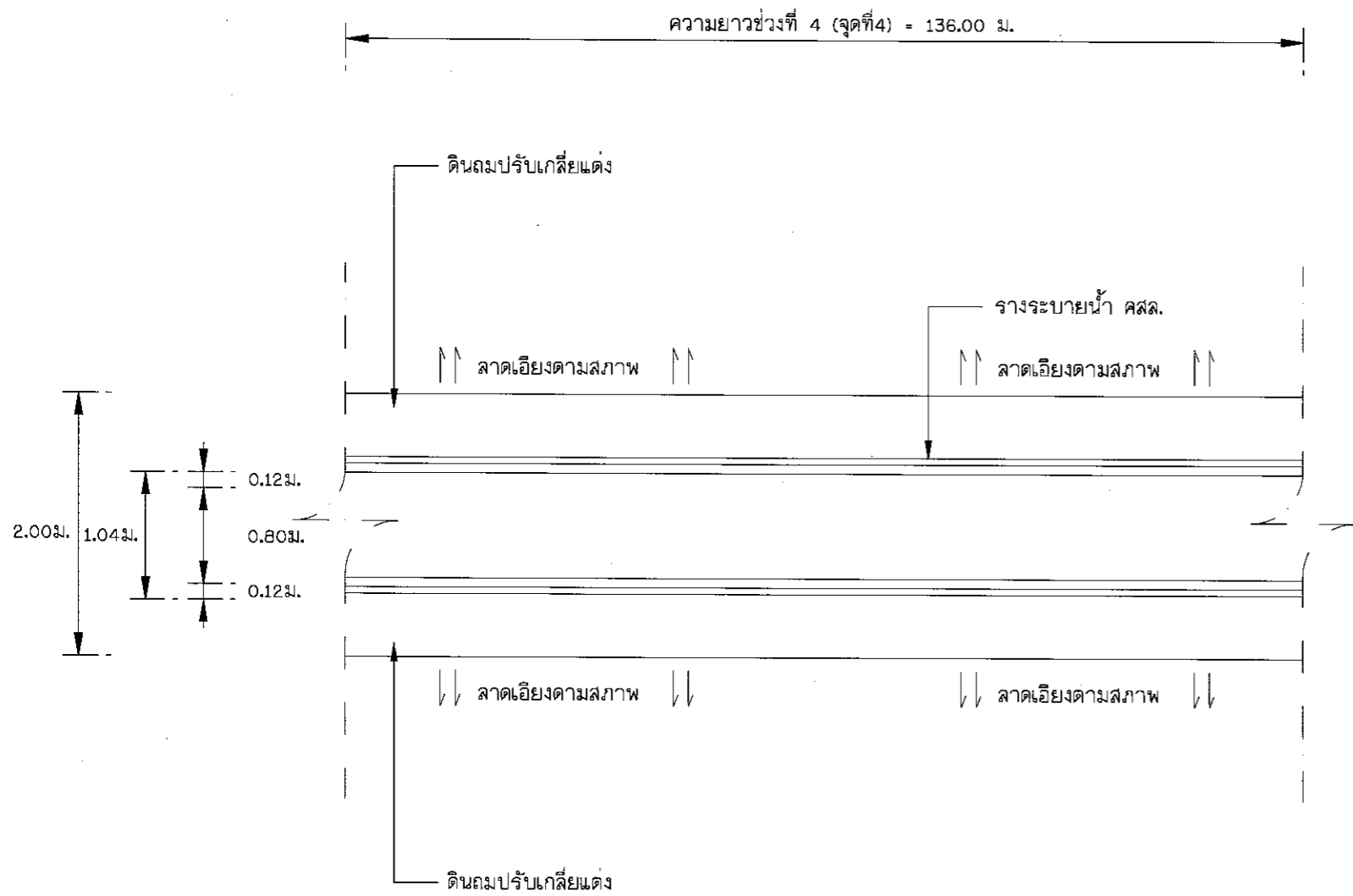

แปลนทั่วไป
SCALE 1:50

ขยายการเสริมเหล็กราง คสล.
SCALE 1:25

หมายเหตุ

- L หมายถึง ความลึกของแต่ละช่วง STA.
- งานดินชุดชนทั้ง กำหนดที่ความกว้างเฉลี่ย 2.00 เมตร ลึกเฉลี่ย 0.10 เมตร ตลอดความยาว

	โครงการก่อสร้าง	เขียนแบบ	วิศวกรโยธา	ตรวจสอบ	ตรวจสอบ	อนุมัติ	แบบเลขที่.../2563
	ปรับปรุงซ่อมแซมสถานีสูบน้ำด้วยพลังไฟฟ้า						แผ่นที่...61/...125
	บ้านบุญเจริญ หมู่ที่ 8 ตำบลแม่หล่าย อำเภอเมืองแพร่ จังหวัดแพร่	(นายชาวิทย์ จอมปา) นายช่างโยธาชำนาญงาน	(นายรณกร อภิภูาลังกร) วิศวกรโยธาชำนาญการพิเศษ	(นายคานิตย์ ชอบบธรรม) ผู้อำนวยการกองช่าง	(นางชมนุญ หมดมลทิน) ปลัดเทศบาลฯ	(นายบรรจง ยี่พัวฒนา) นายกเทศมนตรีฯ	A-61

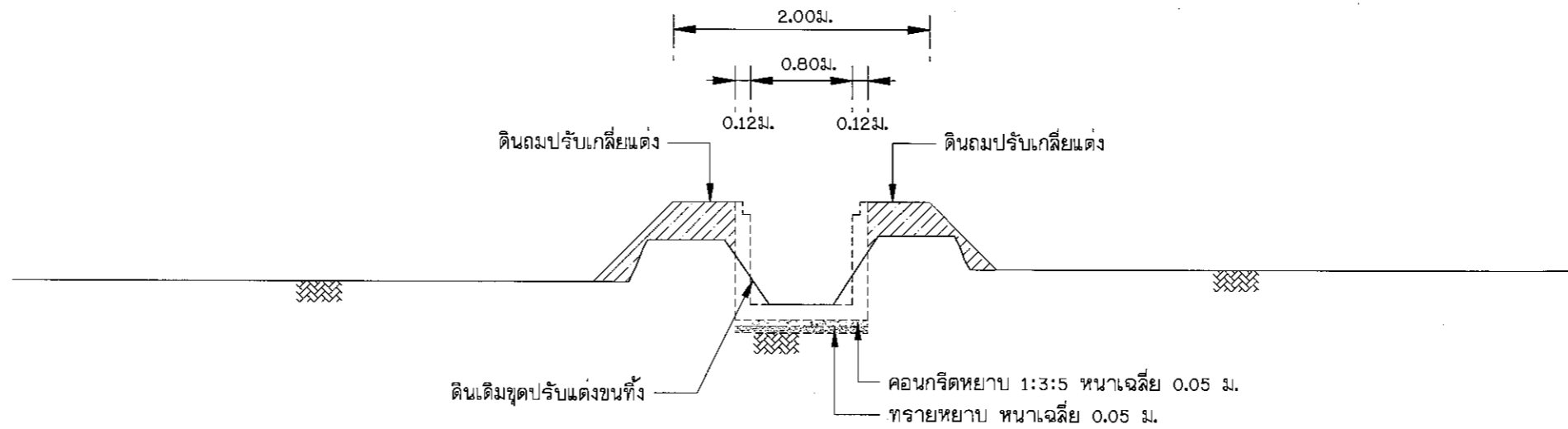
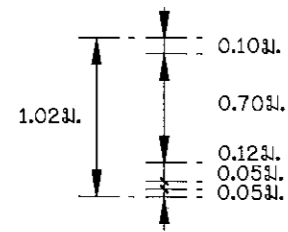

CROSS SECTION STA 0+000

SCALE 1:50

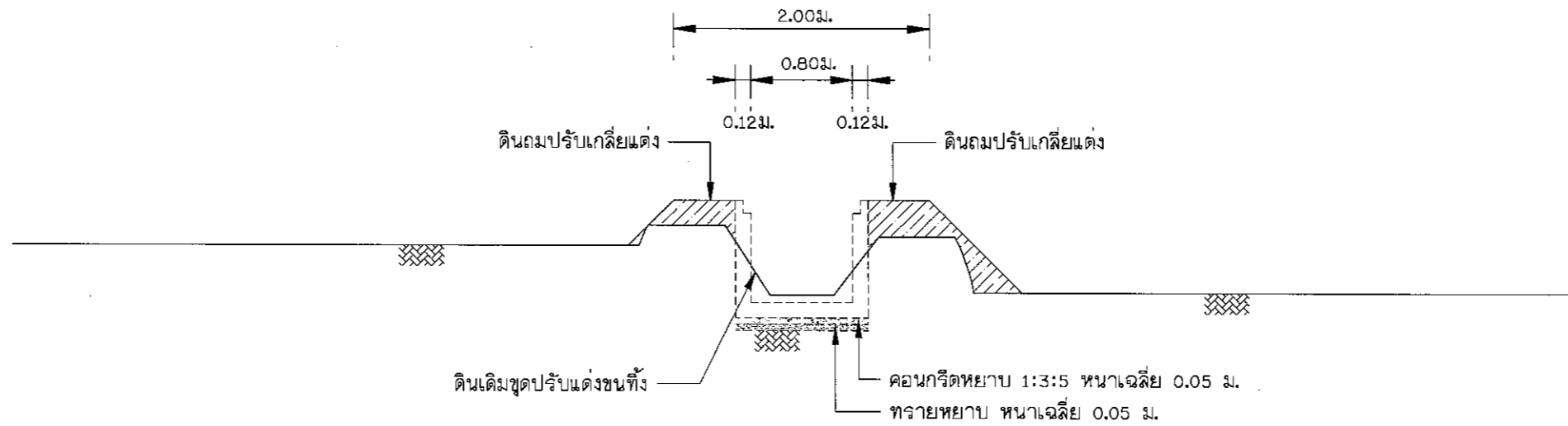
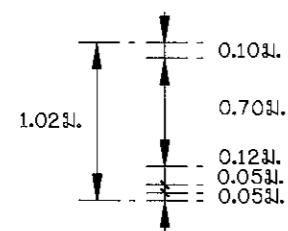

CROSS SECTION STA 0+025

SCALE 1:50



โครงการก่อสร้าง

ปรับปรุงซ่อมแซมสถานีสูบน้ำด้วยพลังไฟฟ้า

บ้านบุญเจริญ หมู่ที่ 8 ตำบลแม่หล่าย อำเภอเมืองแพร่ จังหวัดแพร่

เขียนแบบ

(นายชาญวิทย์ จุ่มป่า)
นายช่างโยธาชำนาญงาน

วิศวกรโยธา

(นายธกร อภิญญาสังกร)
วิศวกรโยธานาฏการพิเศษ

ตรวจสอบ

(นายศานิตย์ ช่อธรรม)
ผู้อำนวยการกองช่าง

ตรวจสอบ

(นางชัมพูญ หมดมลทิน)
ปลัดเทศบาลฯ

อนุมัติ

(นายบรรจง ยี่พัวพัฒนา)
นายกเทศมนตรีฯ

แบบเลขที่.../2563

แผ่นที่ 62 / 125

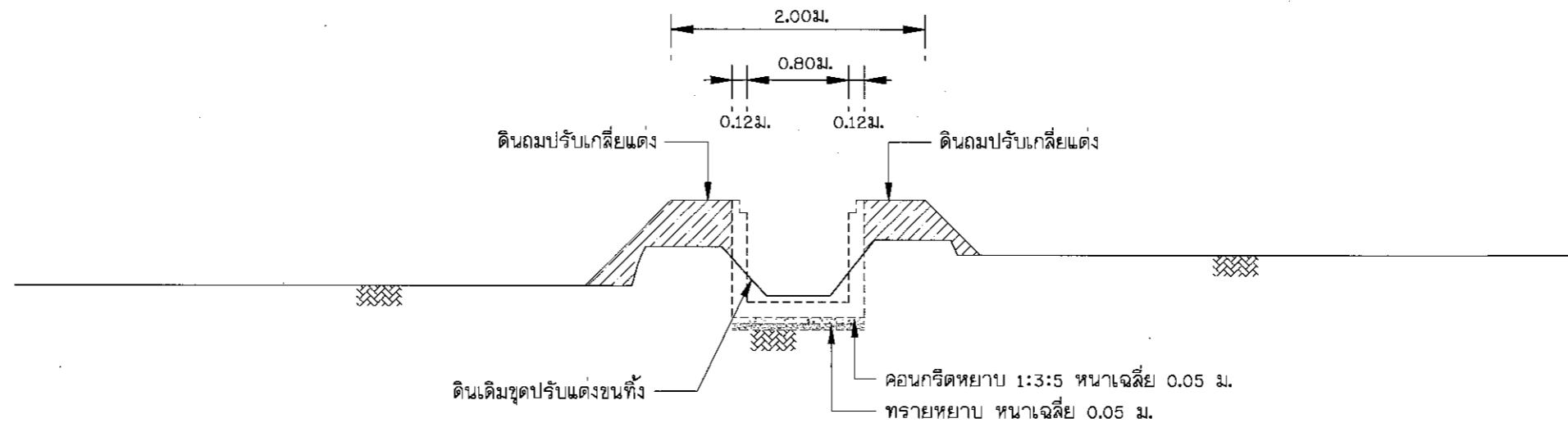
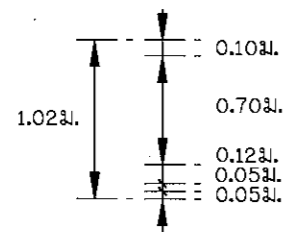

CROSS SECTION STA 0+050

SCALE 1:50

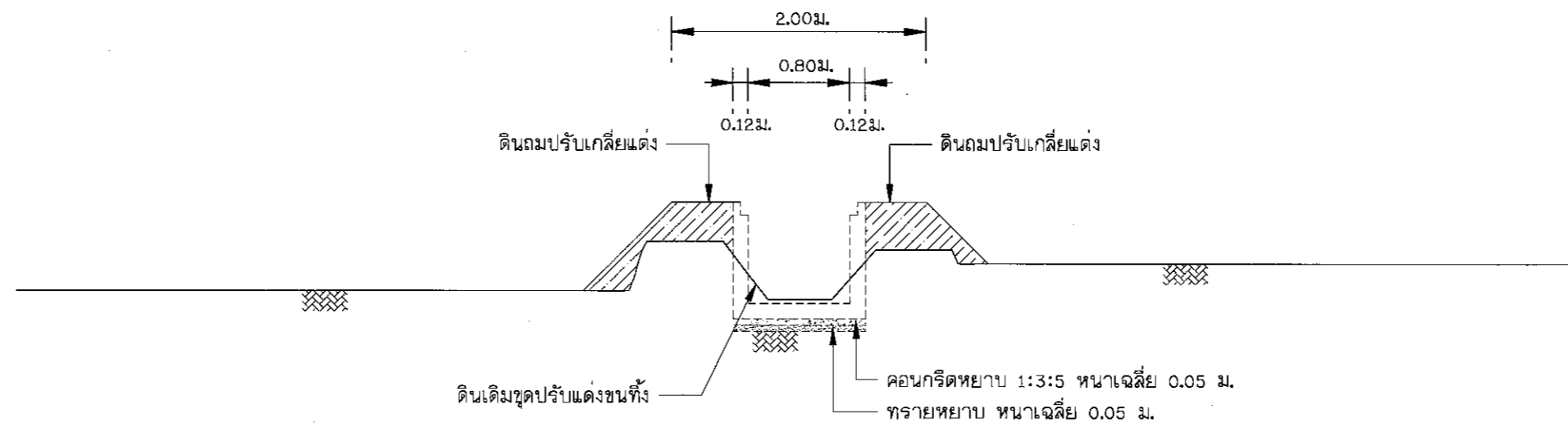
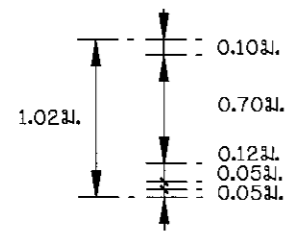

CROSS SECTION STA 0+075

SCALE 1:50



โครงการก่อสร้าง

ปรับปรุงซ่อมแซมสถานีสูบน้ำด้วยพลังไฟฟ้า

บ้านบุญเจริญ หมู่ที่ 8 ตำบลแม่หล่าย อำเภอเมืองแพะ จังหวัดแพะ

เขียนแบบ

(นายชาตวิทย์ จุมปา)
นายช่างโยธาชำนาญงาน

วิศวกรโยธา

(นายรณกร อภิภูาลังกร)
วิศวกรโยธาชำนาญการพิเศษ

ตรวจสอบ

(นายคานิตย์ ชอภธรรม)
ผู้อำนวยการกองช่าง

ตรวจสอบ

(นางชมนุญ หมดมลทิน)
ปลัดเทศบาลฯ

อนุมัติ

(นายบรรจง ยี่พพัฒนา)
นายกเทศมนตรีฯ

แบบเลขที่...../2563

แผ่นที่ 63./125

A-63

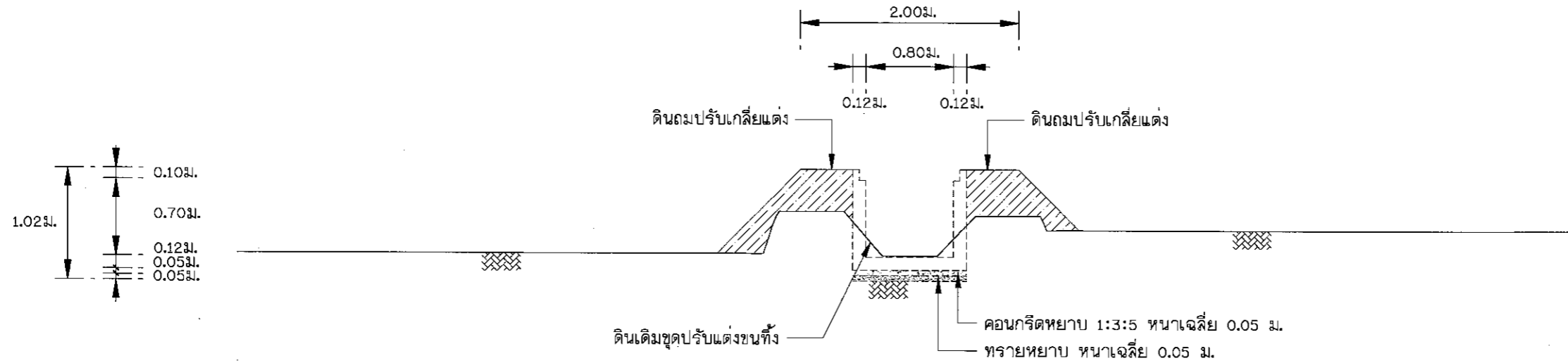

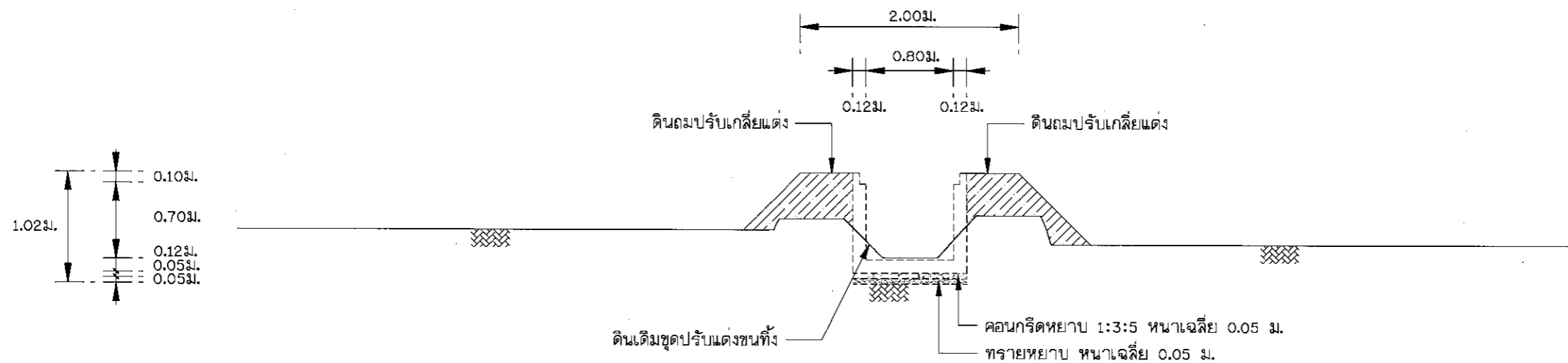

CROSS SECTION STA 0+100

SCALE 1:50



CROSS SECTION STA 0+125

SCALE 1:50

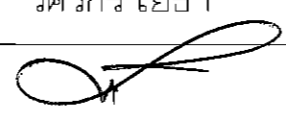
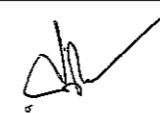
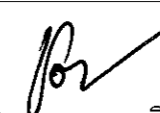
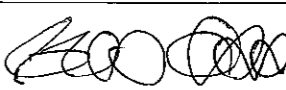
	โครงการก่อสร้าง	เขียนแบบ	วิศวกรโยธา	ตรวจสอบ	ตรวจสอบ	อนุมัติ	แบบเลขที่.../2563
	ปรับปรุงซ่อมแซมสถานีสูบน้ำด้วยพลังไฟฟ้า						แผ่นที่...64/125
	บ้านบุญเจริญ หมู่ที่ 8 ตำบลแม่หลาย อำเภอเมืองแพะ จังหวัดแพะ	(นายชาวิท งามปา) นายช่างโยธาชำนาญงาน	(นายรณกร อภิภูาลังกร) วิศวกรโยธานานาญการพิเศษ	(นายศานิตย์ ชอบธรรม) ผู้อำนวยการกองช่าง	(นางชมนุญ หอมดมกลิ่น) ปลัดเทศบาลฯ	(นายบรรจง ยัพวัฒนา) นายกเทศมนตรีฯ	A-64

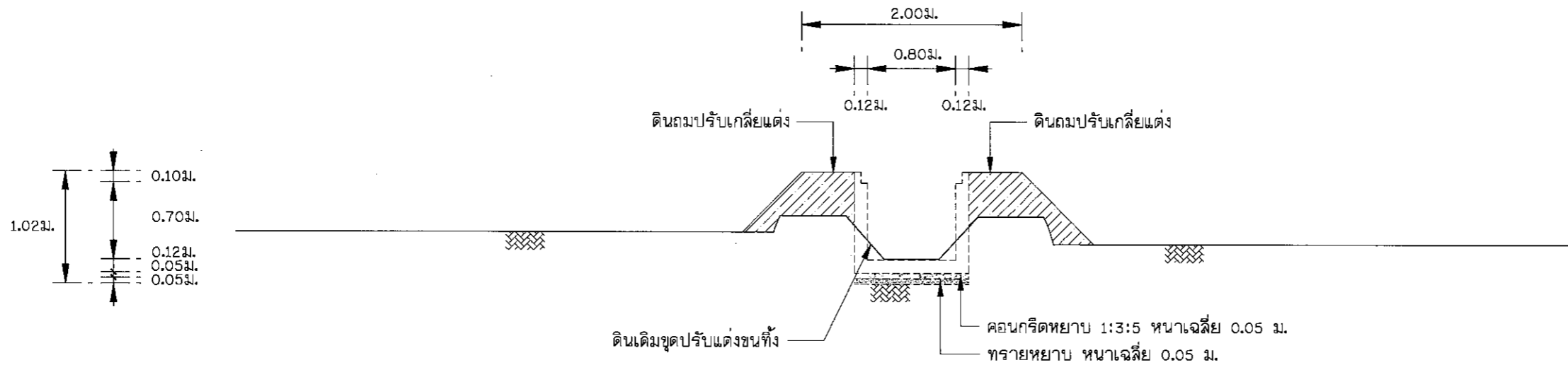

CROSS SECTION STA 0+136

SCALE 1:50

	โครงการก่อสร้าง	เขียนแบบ	วิศวกรโยธา	ตรวจสอบ	ตรวจสอบ	อนุมัติ	แบบเลขที่.../2563
	ปรับปรุงซ่อมแซมสถานีสูบน้ำด้วยพลังไฟฟ้า						แผ่นที่ 65/125
	บ้านบุญเจริญ หมู่ที่ 8 ตำบลแม่หล่าย อำเภอเมืองแพร่ จังหวัดแพร่	(นายชาญวิทย์ จอมป่า) นายช่างโยธาชำนานูงาน	(นายรณกร อภิภูณาลังกร) วิศวกรโยธาชำนานูการพิเศษ	(นายศานิตย์ ชอบธรรม) ผู้อำนวยการกองช่าง	(นางชมนุญ ทมตมลทิน) ปลัดเทศบาลฯ	(นายบรรจง ยี่พัวัดนา) นายกเทศมนตรีฯ	A-65

พื้นที่ทำการเกษตร

พื้นที่ทำการเกษตร

พื้นที่ทำการเกษตร

คลองส่งน้ำชลประทานขอย 15

พื้นที่ทำการเกษตร

จุดเริ่มต้น ช่วงที่ 5
STA. 0+000

พื้นที่ทำการเกษตร

พื้นที่ทำการเกษตร

พื้นที่ทำการเกษตร

STA 0+170

ถนนสาธารณะ

พื้นที่ทำการเกษตร

พื้นที่ทำการเกษตร

พื้นที่ทำการเกษตร

พื้นที่ทำการเกษตร

พื้นที่ทำการเกษตร

รางส่งน้ำ คสล. ช่วงที่ 6

พื้นที่ทำการเกษตร

พื้นที่ทำการเกษตร

ผังบริเวณฯ ช่วงที่ 5

SCALE 1:600



โครงการก่อสร้าง

เขียนแบบ

วิศวกรโยธา

ตรวจสอบ

ตรวจสอบ

อนุมัติ

แบบเลขที่.../2563

ปรับปรุงซ่อมแซมสถานีสูบน้ำด้วยพลังไฟฟ้า

บ้านบุญเจริญ หมู่ที่ 8 ตำบลแม่หล่าย อำเภอเมืองแพร่ จังหวัดแพร่

(นายชาญวิทย์ จอมปา)
นายช่างโยธาชำนาญงาน

(นายธนกร อภิภูาลังกร)
วิศวกรโยธาชำนาญการพิเศษ

(นายศานิตย์ สอประธรรม)
ผู้อำนวยการกองช่าง

(นางชมนุญ หอมดมลทิน)
ปลัดเทศบาลฯ

(นายบรรจง ยี่พัวพัฒนา)
นายกเทศมนตรีฯ

แผ่นที่.../125



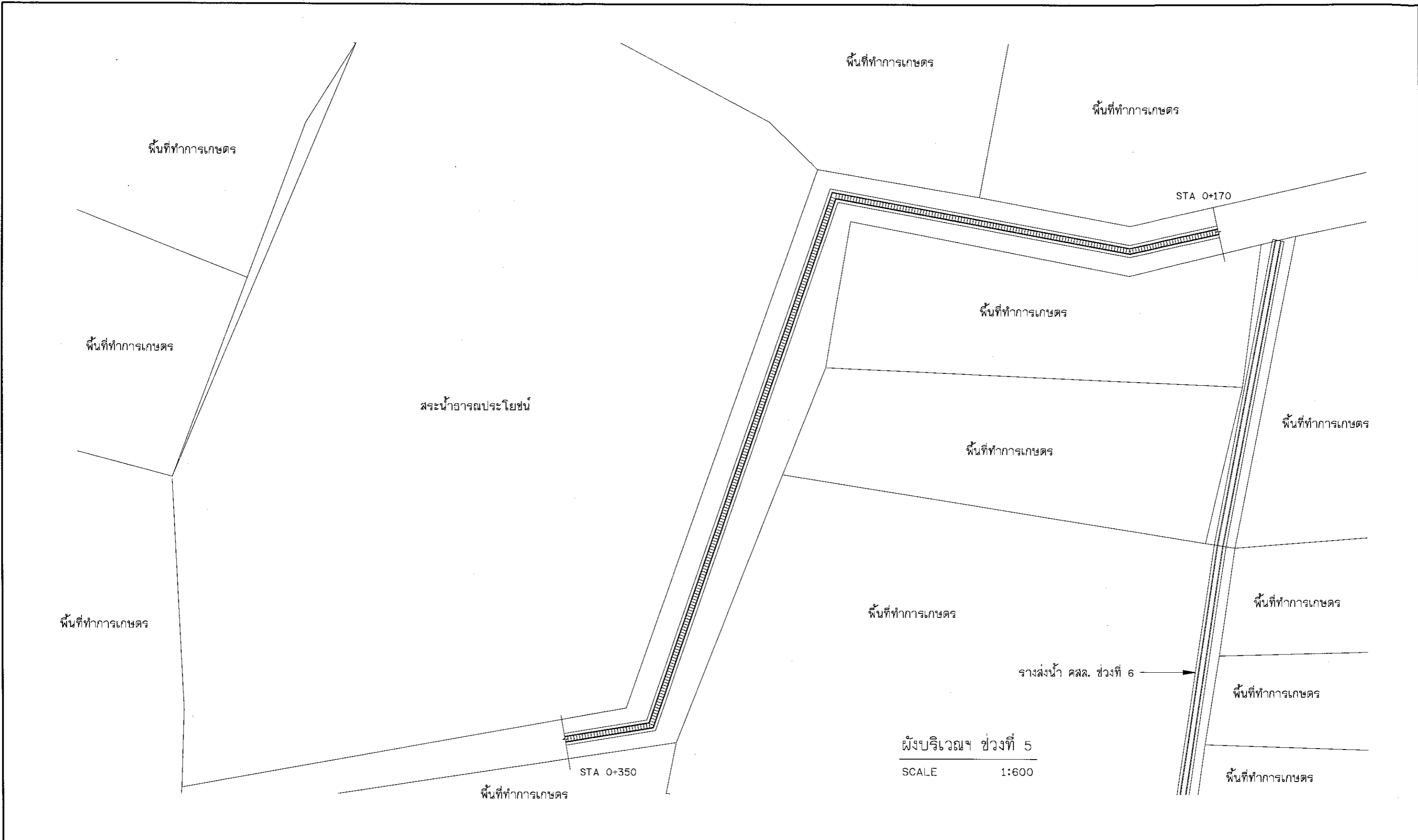

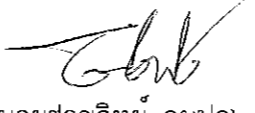
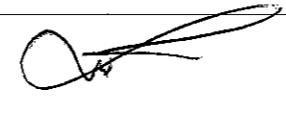
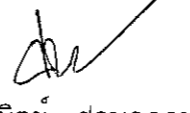
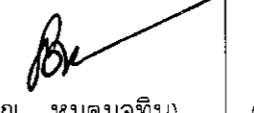
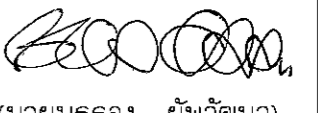
A-66





	โครงการก่อสร้าง	เขียนแบบ	วิศวกรโยธา	ตรวจสอบ	ตรวจสอบ	อนุมัติ	แบบเลขที่.../2563
	ปรับปรุงซ่อมแซมสถานีสูบน้ำด้วยพลังไฟฟ้า						แผ่นที่...67/...125
	บ้านบุญเจริญ หมู่ที่ 8 ตำบลแม่หล่าย อำเภอเมืองแพร่ จังหวัดแพร่	(นายชาญวิทย์ จอมปา) นายช่างโยธาชำนานุกรงาน	(นายรณกร อภิภูณาลังกร) วิศวกรโยธาชำนานุกรการพิเศษ	(นายศานิตย์ ชอบธรรม) ผู้อำนวยการกองช่าง	(นางชมนุญ หมตมลทิน) ปลัดเทศบาลฯ	(นายบรรจง ยัพวัฒนา) นายกเทศมนตรีฯ	A-67

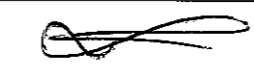

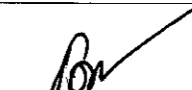
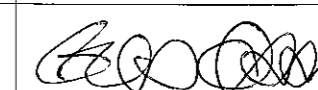
ผังบริเวณฯ ช่วงที่ 5
SCALE 1:600

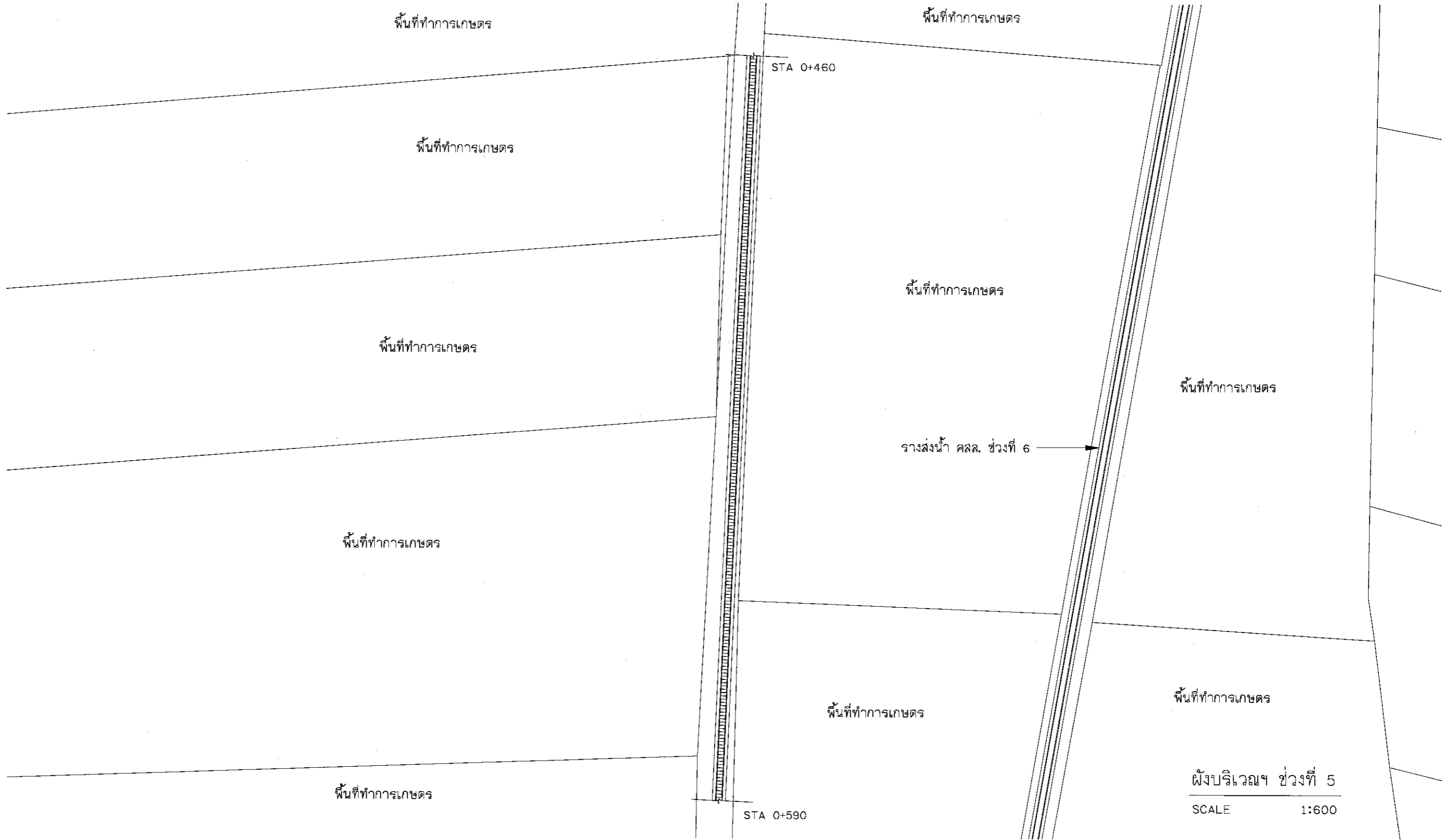
	โครงการก่อสร้าง	เขียนแบบ	วิศวกรโยธา	ตรวจสอบ	ตรวจสอบ	อนุมัติ	แบบเลขที่.../2563
	ปรับปรุงซ่อมแซมสถานีสูบน้ำด้วยพลังไฟฟ้า บ้านบุญเจริญ หมู่ที่ 8 ตำบลแม่หล่าย อำเภอเมืองแพร่ จังหวัดแพร่	 (นายชาณุวิทย์ จอมปา) นายช่างโยธาชำนาญงาน	 (นายอรณกร อภิภูาลังกร) วิศวกรโยธาชำนาญการพิเศษ	 (นายศานิตย์ ชอบธรรม) ผู้อำนวยการกองช่าง	 (นางชัมพู หมดมลทิน) ปลัดเทศบาลฯ	 (นายบรรจง ยั้ววัฒนา) นายกเทศมนตรีฯ	และพื้นที่...68/125

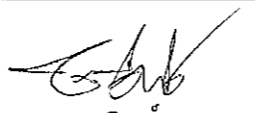
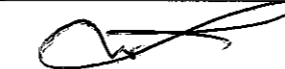
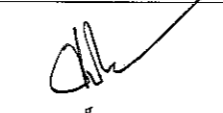
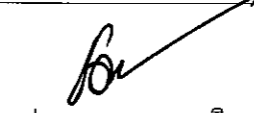
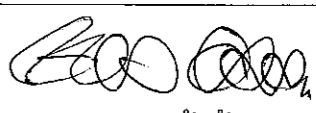

	โครงการก่อสร้าง	เขียนแบบ	วิศวกรโยธา	ตรวจสอบ	ตรวจสอบ	อนุมัติ	แบบเลขที่.../2563
	ปรับปรุงซ่อมแซมสถานีสูบน้ำด้วยพลังไฟฟ้า						แผ่นที่...69/...125
	บ้านบุญเจริญ หมู่ที่ 8 ตำบลแม่หล่าย อำเภอเมืองแพะ จังหวัดแพะ	(นายชาญวิทย์ จอมปา) นายช่างโยธาชำนาญงาน	(นายรณกร อภิญาสังกร) วิศวกรโยธาชำนาญการพิเศษ	(นายคานิตย์ ชอบธรรม) ผู้อำนวยการกองช่าง	(นางชมนัญญ์ หมดมลทิน) ปลัดเทศบาลฯ	(นายบรรจง ยัพวัฒนา) นายกเทศมนตรีฯ	A-69

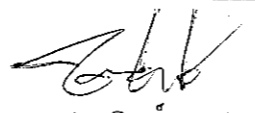
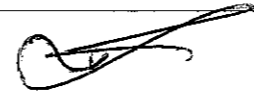
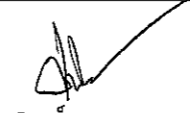
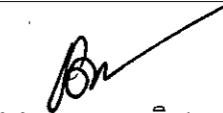
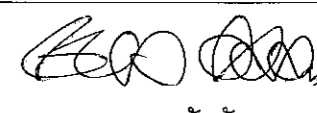

	โครงการก่อสร้าง	เขียนแบบ	วิศวกรโยธา	ตรวจสอบ	ตรวจสอบ	อนุมัติ	แบบเลขที่...../2563
	ปรับปรุงซ่อมแซมสถานีสูบน้ำด้วยพลังไฟฟ้า						แผ่นที่...../125
	บ้านบุญเจริญ หมู่ที่ 8 ตำบลแม่หล่าย อำเภอเมืองแพร่ จังหวัดแพร่	(นายชัชวาทย์ จอมปา) นายช่างโยธาชำนาญงาน	(นายรณกร อภิภูณาลังกร) วิศวกรโยธาชำนาญการพิเศษ	(นายศานิตย์ ชอบธรรม) ผู้อำนวยการกองช่าง	(นางชมนุญ หมดมลทิน) ปลัดเทศบาลฯ	(นายบรรจง ยัพวัฒนา) นายกเทศมนตรีฯ	A-70

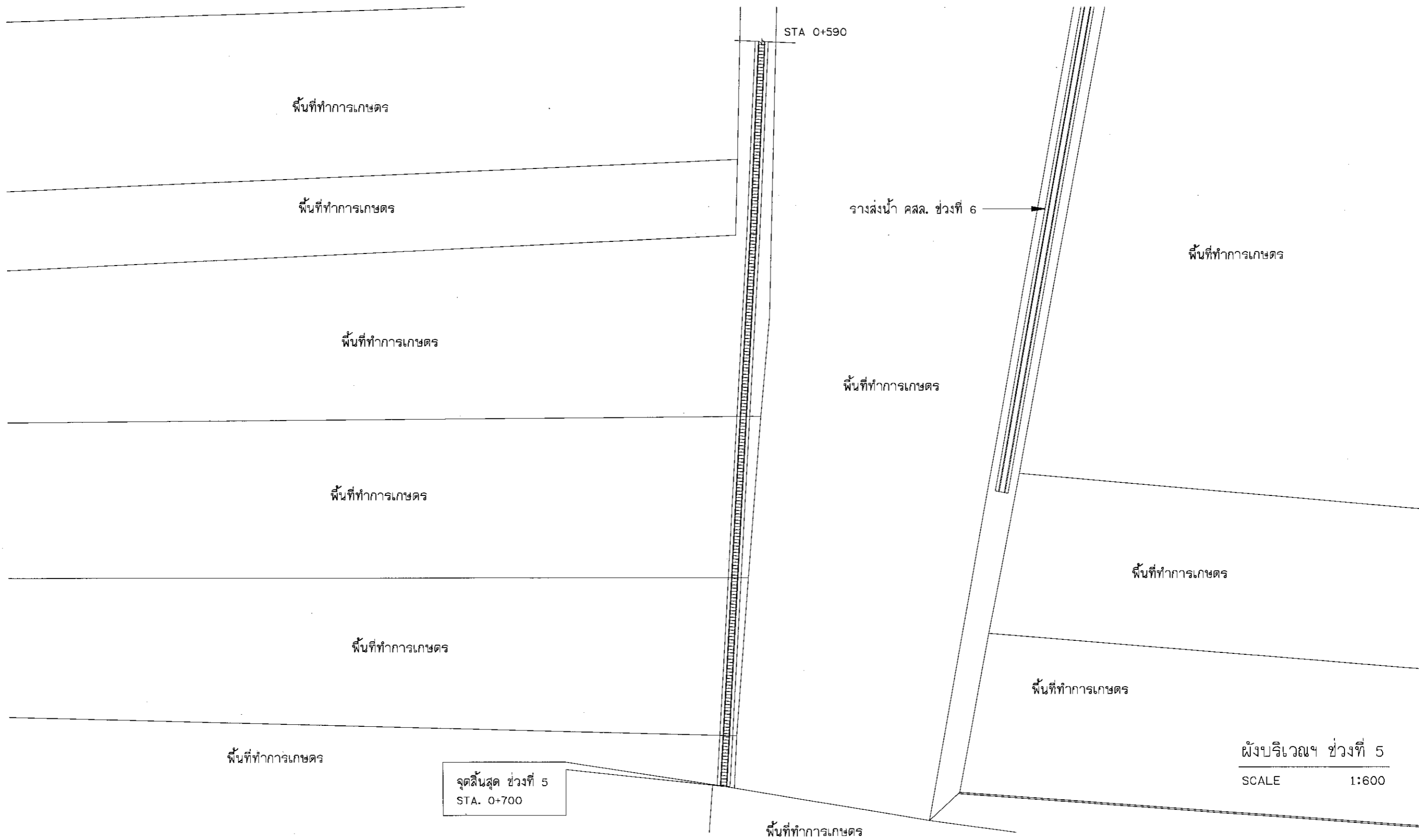

	โครงการก่อสร้าง	เขียนแบบ	วิศวกรโยธา	ตรวจล่อบ	ตรวจล่อบ	อนุมัติ	แบบเลขที่...../2563
	ปรับปรุงซ่อมแซมสถานีสูบน้ำด้วยพลังไฟฟ้า						แผ่นที่ 70 / 125
	บ้านบุญเจริญ หมู่ที่ 8 ตำบลแม่หลาย อำเภอเมืองแพร่ จังหวัดแพร่	(นายชาญวิทย์ จอมปา) นายช่างโยธาชำนาญงาน	(นายรณกร อภิภูาลังกร) วิศวกรโยธาชำนาญการพิเศษ	(นายศานิตย์ ชอบธรรม) ผู้อำนวยการกองช่าง	(นางชัมพูญ หมดมลิน) ปลัดเทศบาลฯ	(นายบรรจง ยี่พัวฒนา) นายกเทศมนตรีฯ	A-70

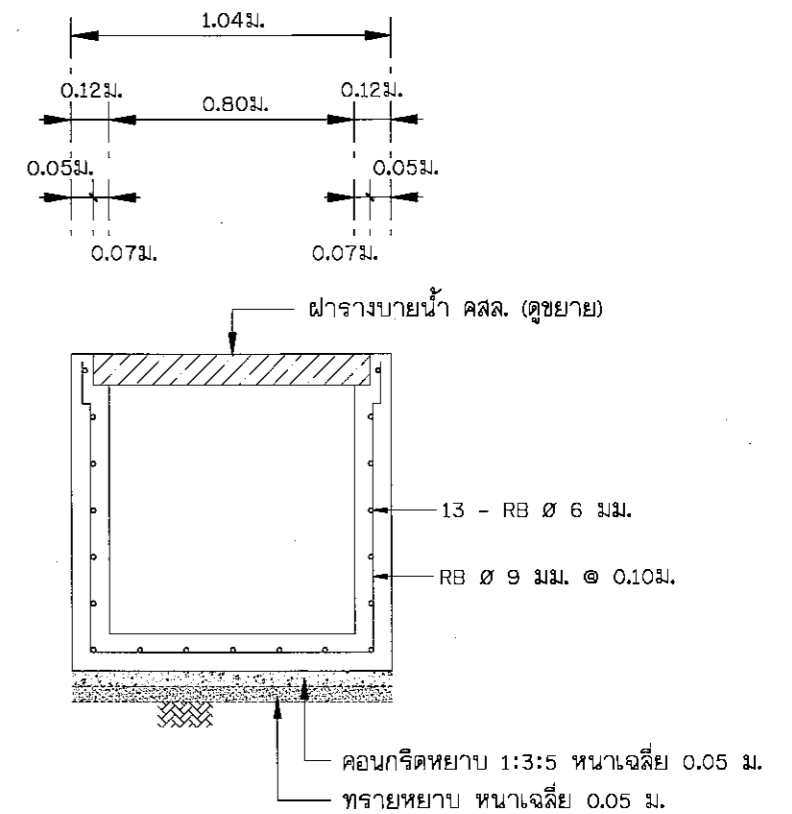
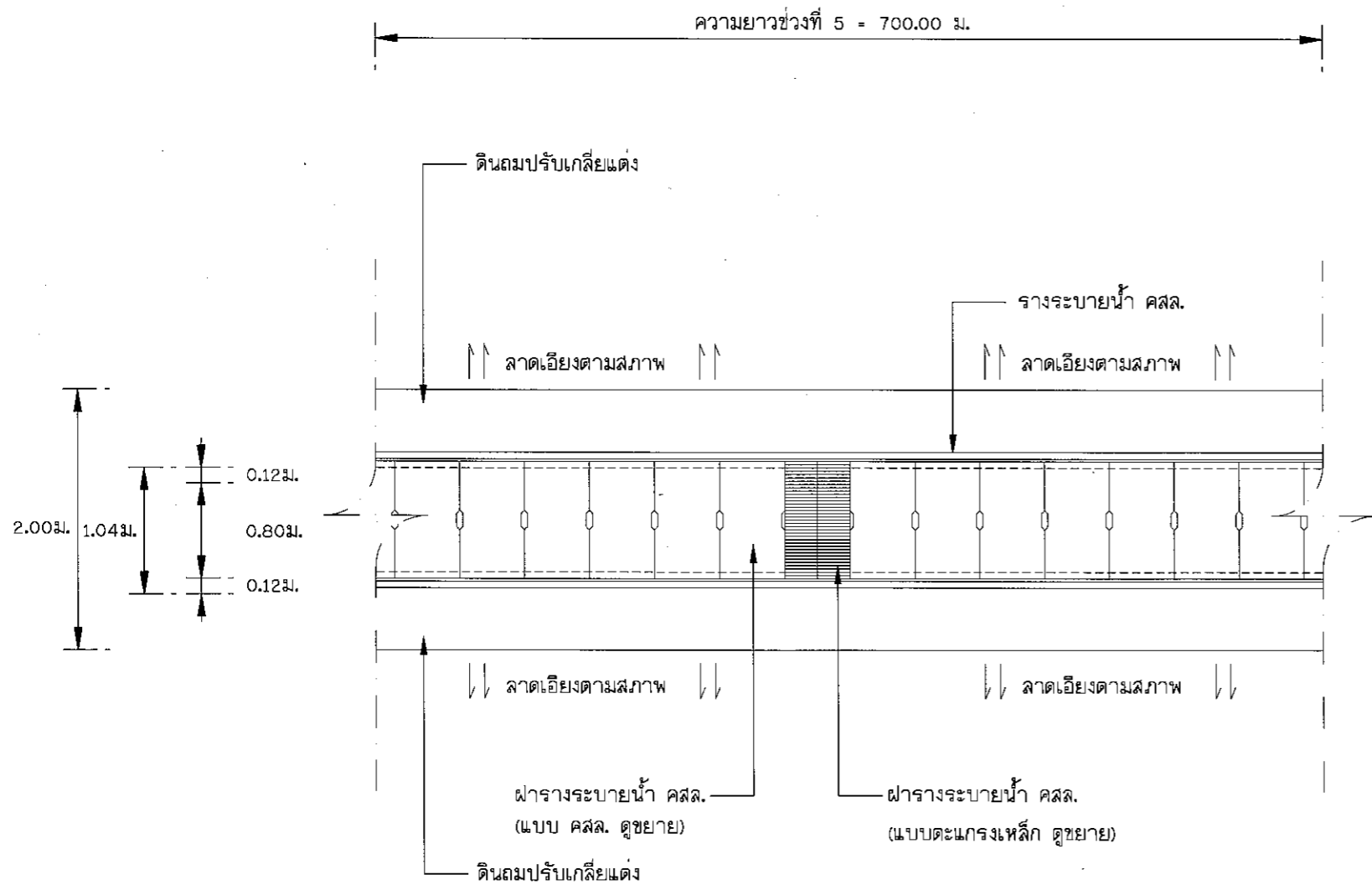

แปลนทั่วไป
SCALE 1:50

ขยายการเสริมเหล็กราง คสล.
SCALE 1:25

หมายเหตุ

- ติดตั้งฝารางระบายน้ำแบบฝาดะแกรงเหล็ก ทุกระยะ 20 เมตร หรือจำนวนไม่น้อยกว่า 35 ฝา ทั้งนี้จุดติดตั้งสามารถเปลี่ยนแปลงได้ตามความเหมาะสม
- L หมายถึง ความลึกของแต่ละช่วง STA.
- งานดินขุดขนที่ กำหนดที่ความกว้างเฉลี่ย 2.00 เมตร ลึกเฉลี่ย 0.10 เมตร ตลอดความยาว

	โครงการก่อสร้าง	เขียนแบบ	วิศวกรโยธา	ตรวจสอบ	ตรวจสอบ	อนุมัติ	แบบเลขที่...../2563
	ปรับปรุงซ่อมแซมสถานีสูบน้ำด้วยพลังไฟฟ้า						แผ่นที่...../125
	บ้านบุญเจริญ หมู่ที่ 8 ตำบลแม่หล่าย อำเภอเมืองแพะ จังหวัดแพะ	(นายช่างวิทย์ จอมปา) นายช่างโยธาชำนาญงาน	(นายรณกร อภิญญาลังกร) วิศวกรโยธาชำนาญการพิเศษ	(นายคานิตย์ ชอบธรรม) ผู้อำนวยการกองช่าง	(นางชมนุญ หมดมลิทิน) ปลัดเทศบาลฯ	(นายบรรจง ยัพวัฒนา) นายกเทศมนตรีฯ	A-71

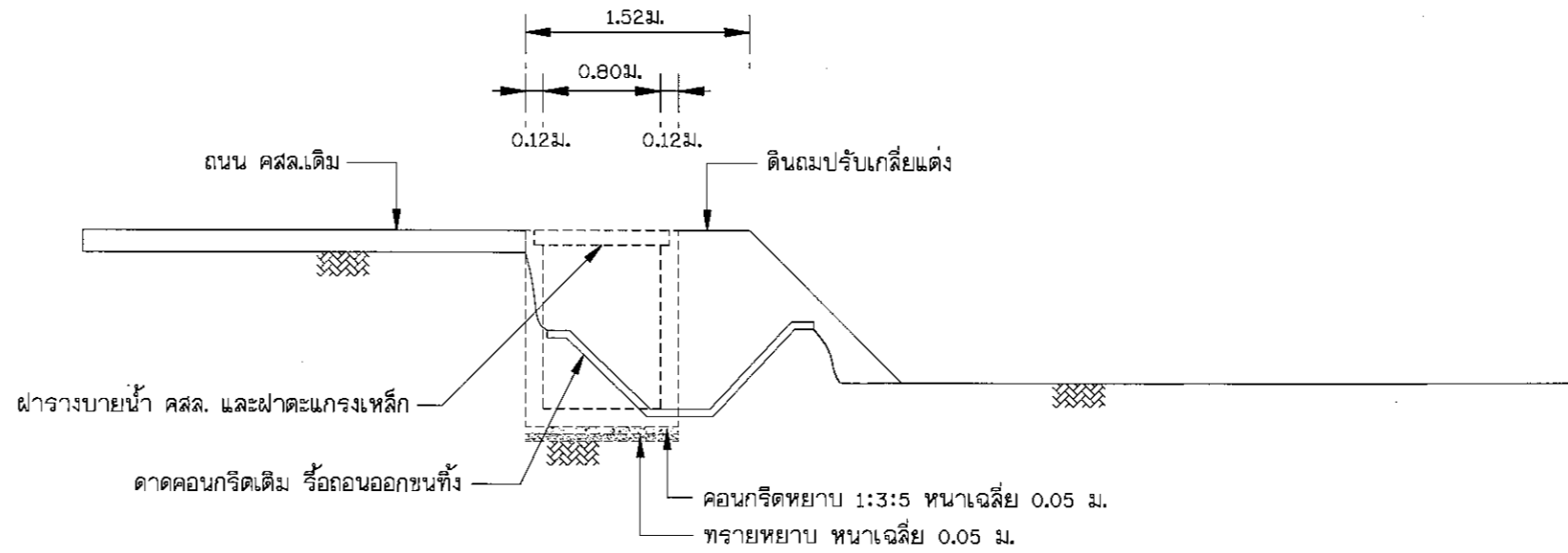
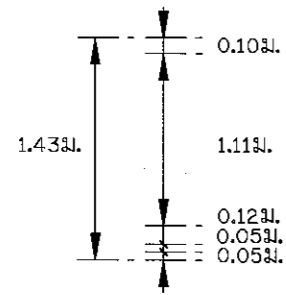

CROSS SECTION STA 0+000

SCALE 1:50

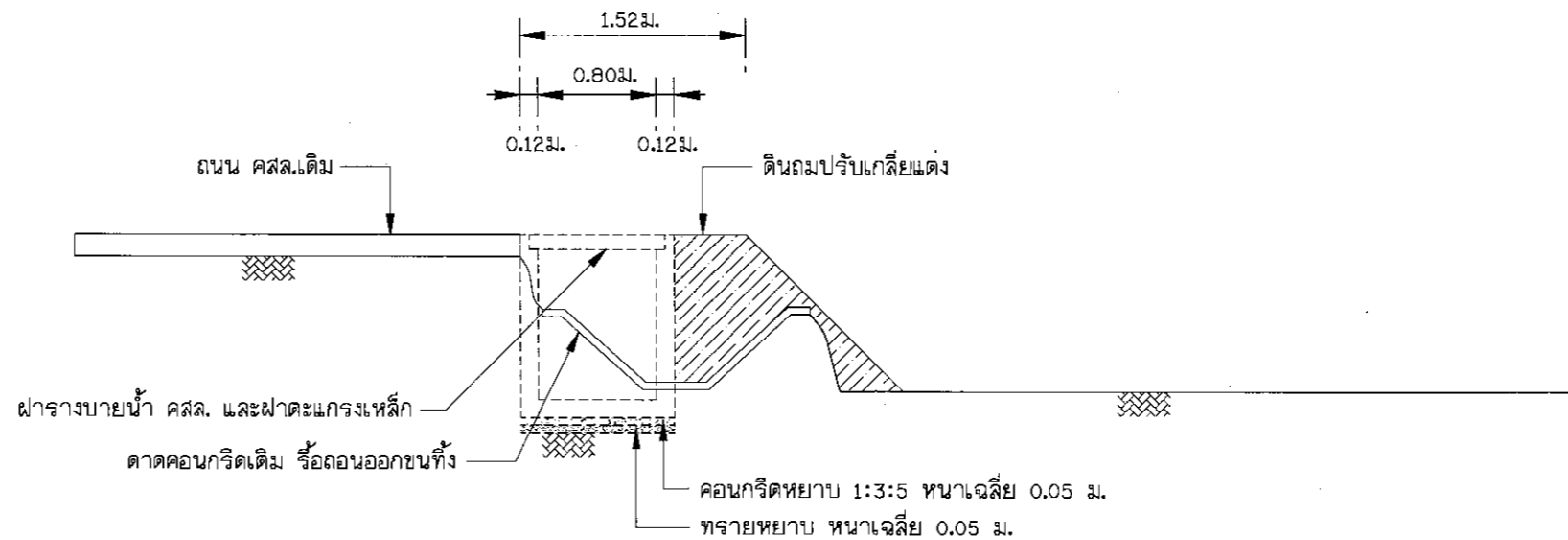
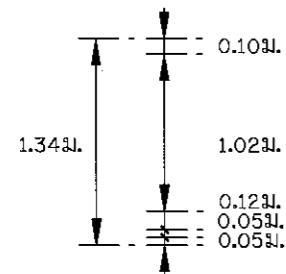

CROSS SECTION STA 0+025

SCALE 1:50



โครงการก่อสร้าง

ปรับปรุงซ่อมแซมสถานีสูบน้ำด้วยพลังไฟฟ้า
บ้านบุญเจริญ หมู่ที่ 8 ตำบลแม่หล่าย อำเภอเมืองแพร่ จังหวัดแพร่

เขียนแบบ

(นายชาญวิทย์ จอมปา)
นายช่างโยธาชำนาญงาน

วิศวกรโยธา

(นายรณกร อภิภูณาสังกร)
วิศวกรโยธาชำนานุกรการพิเศษ

ตรวจสอบ

(นายชานันต์ย์ ชอบธรรม)
ผู้อำนวยการกองช่าง

ตรวจสอบ

(นางชมนุญ หม่อมกลิ่น)
ปลัดเทศบาลฯ

อนุมัติ

(นายบรรจง ยัพวัฒนา)
นายกเทศมนตรีฯ

แบบเลขที่...../2563

แผ่นที่ 72/.....125

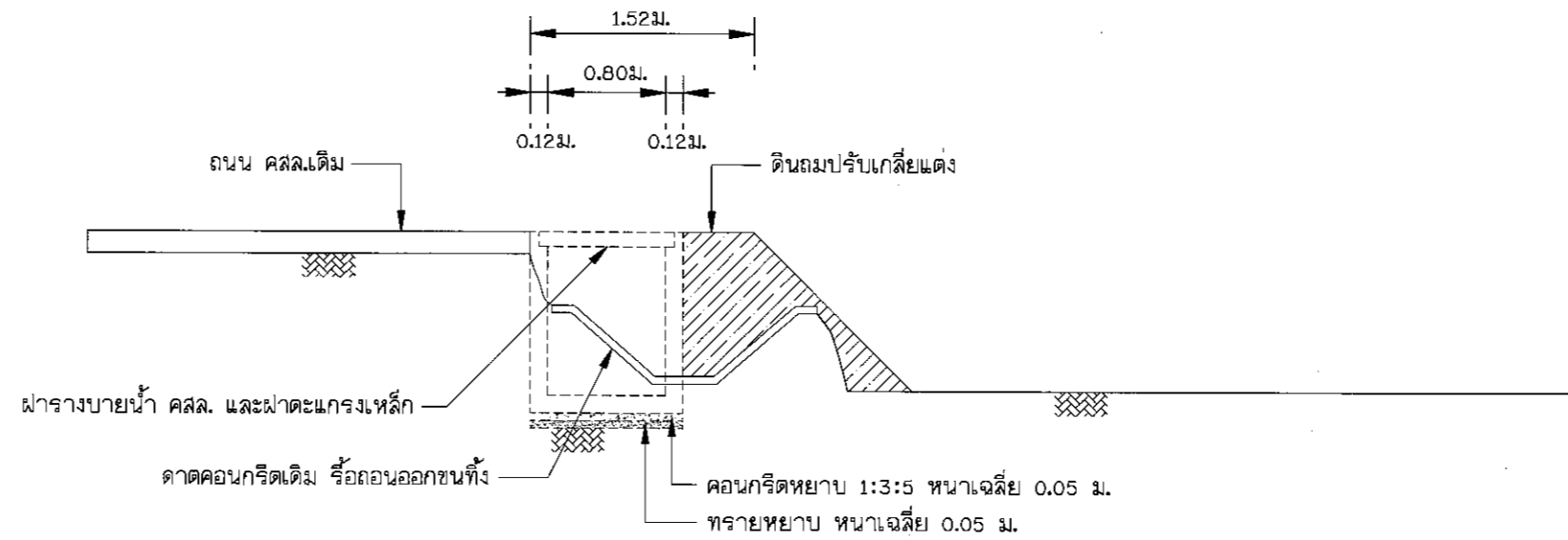
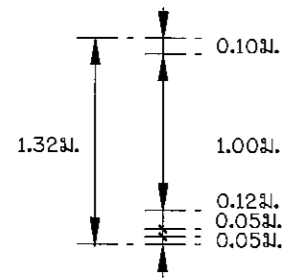

CROSS SECTION STA 0+050

SCALE 1:50

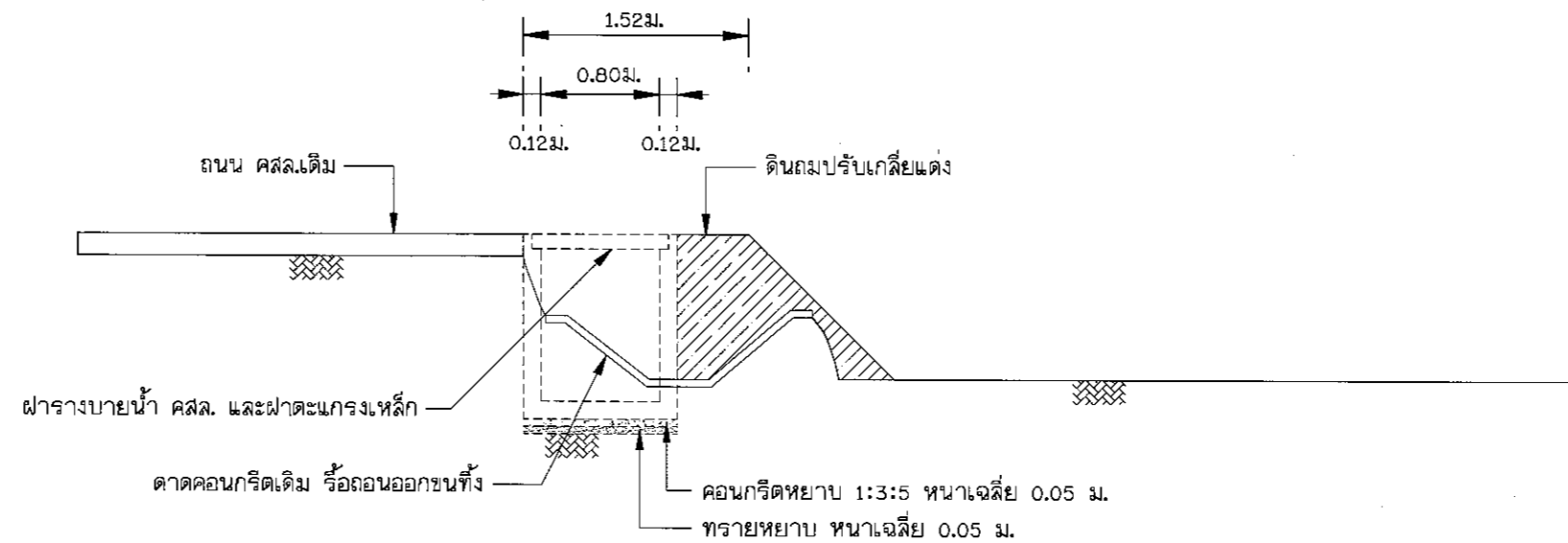
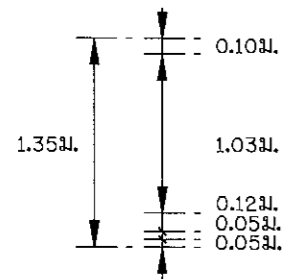

CROSS SECTION STA 0+075

SCALE 1:50



โครงการก่อสร้าง

ปรับปรุงซ่อมแซมสถานีสูบน้ำด้วยพลังไฟฟ้า

บ้านบุญเจริญ หมู่ที่ 8 ตำบลแม่หล่าย อำเภอเมืองแพร่ จังหวัดแพร่

เขียนแบบ

(นายชาญวิทย์ จุมปา)
นายช่างโยธาชำนาญงาน

วิศวกรโยธา

(นายรณกร อภิญาลังกร)
วิศวกรโยธาชำนาญการพิเศษ

ตรวจสอบ

(นายศานิตย์ ช่อธรรม)
ผู้อำนวยการกองช่าง

ตรวจสอบ

(นางขมบุญ หม่อมมลทิน)
ปลัดเทศบาลฯ

อนุมัติ

(นายบรรจง ยี่พัวฒนา)
นายกเทศมนตรีฯ

แบบเลขที่.../2563

แผ่นที่ 73/125

A-73

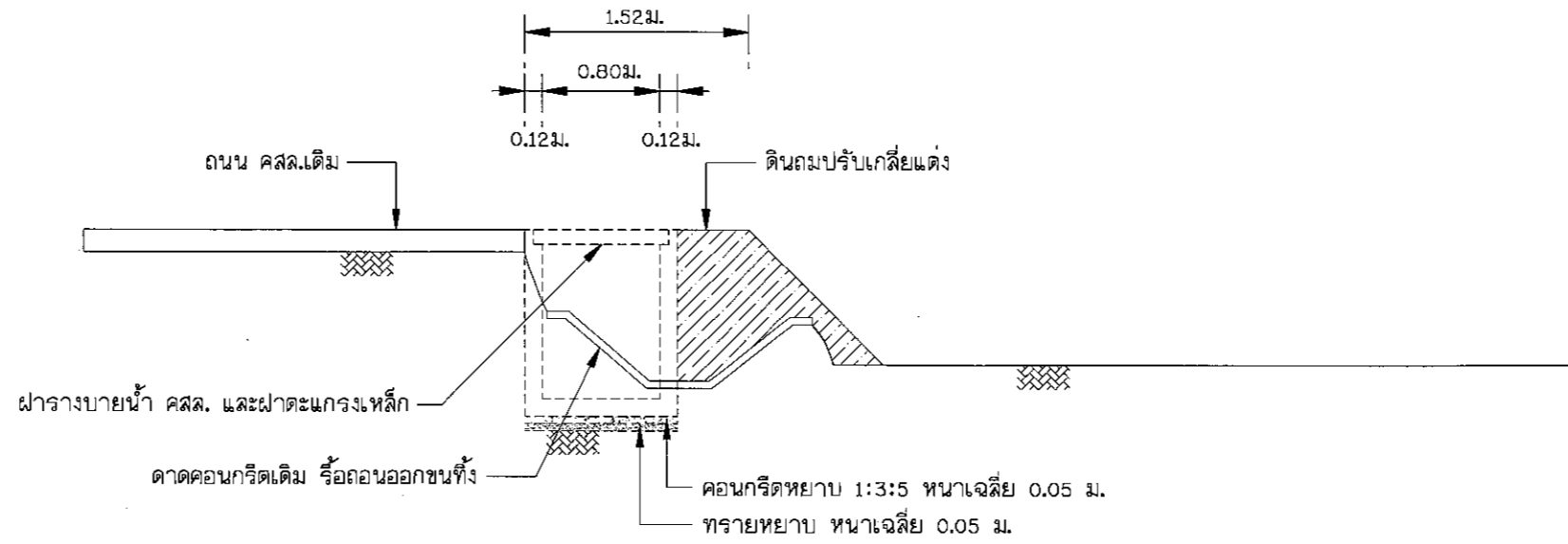
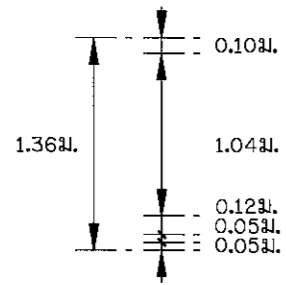

CROSS SECTION STA 0+100

SCALE 1:50

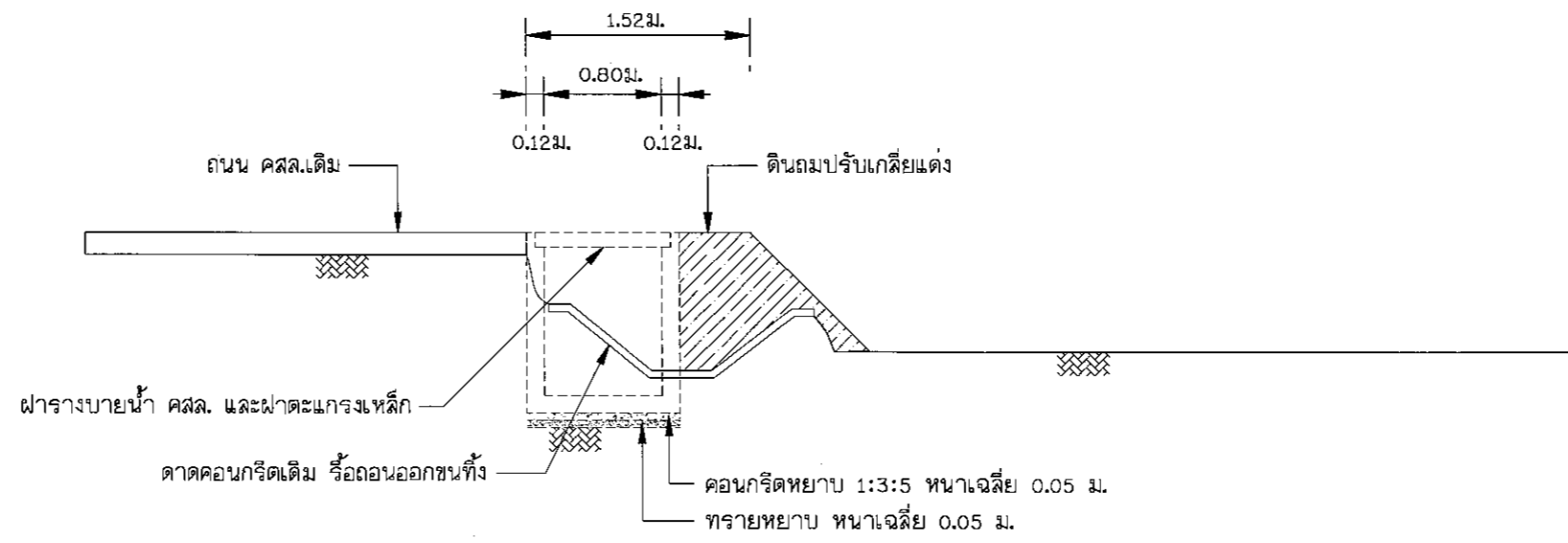
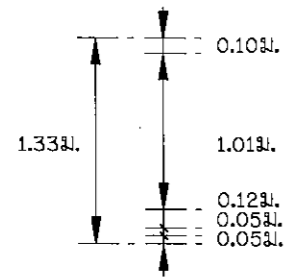

CROSS SECTION STA 0+125

SCALE 1:50



โครงการก่อสร้าง

ปรับปรุงซ่อมแซมสถานีสูบน้ำด้วยพลังไฟฟ้า

บ้านบุญเจริญ หมู่ที่ 8 ตำบลแม่หล่าย อำเภอเมืองแพร่ จังหวัดแพร่

เขียนแบบ

(นายชาญวิทย์ จุ่มปา)
นายช่างโยธาชำนาญงาน

วิศวกรโยธา

(นายรณกร อภิภูณาลังกร)
วิศวกรโยธาชำนาญการพิเศษ

ตรวจสอบ

(นายคานิตย์ ชอบธรรม)
ผู้อำนวยการกองช่าง

ตรวจสอบ

(นางชมนุญ หมดมลทิน)
ปลัดเทศบาลฯ

อนุมัติ

(นายบรรจง ยัพวัฒนา)
นายกเทศมนตรีฯ

แบบเลขที่.../2563

แผ่นที่ 74/125

A-74

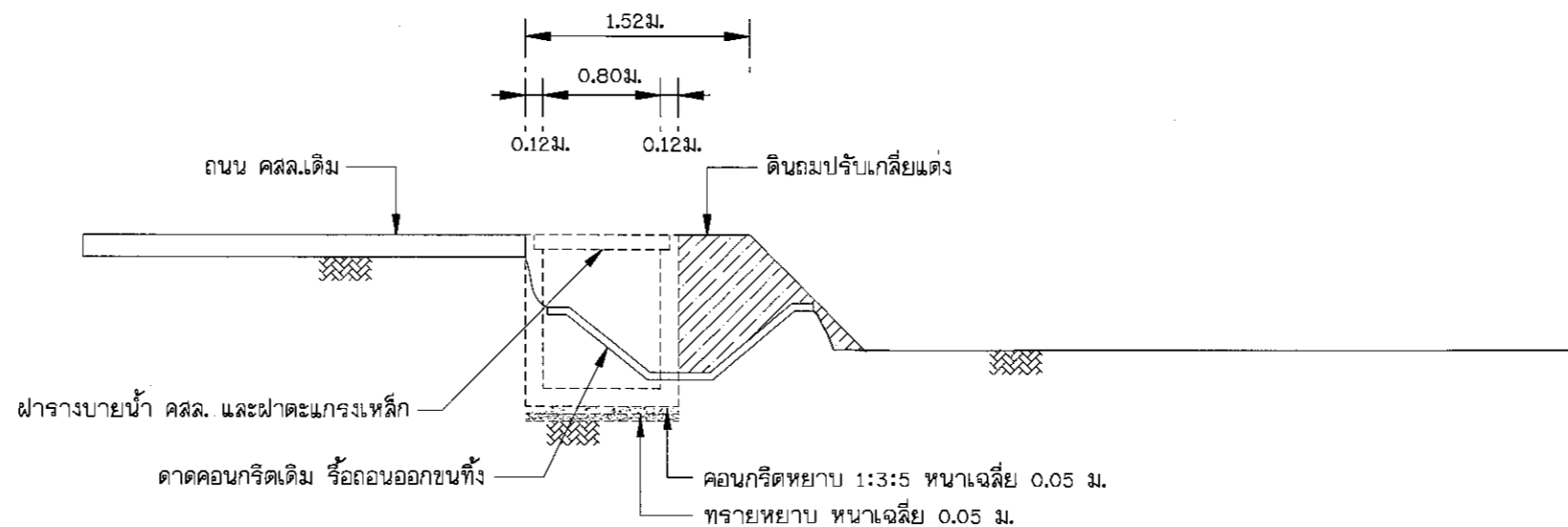
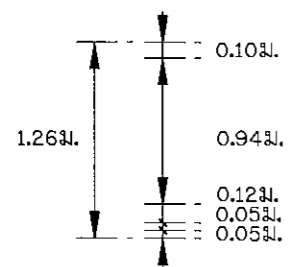

CROSS SECTION STA 0+150

SCALE 1:50

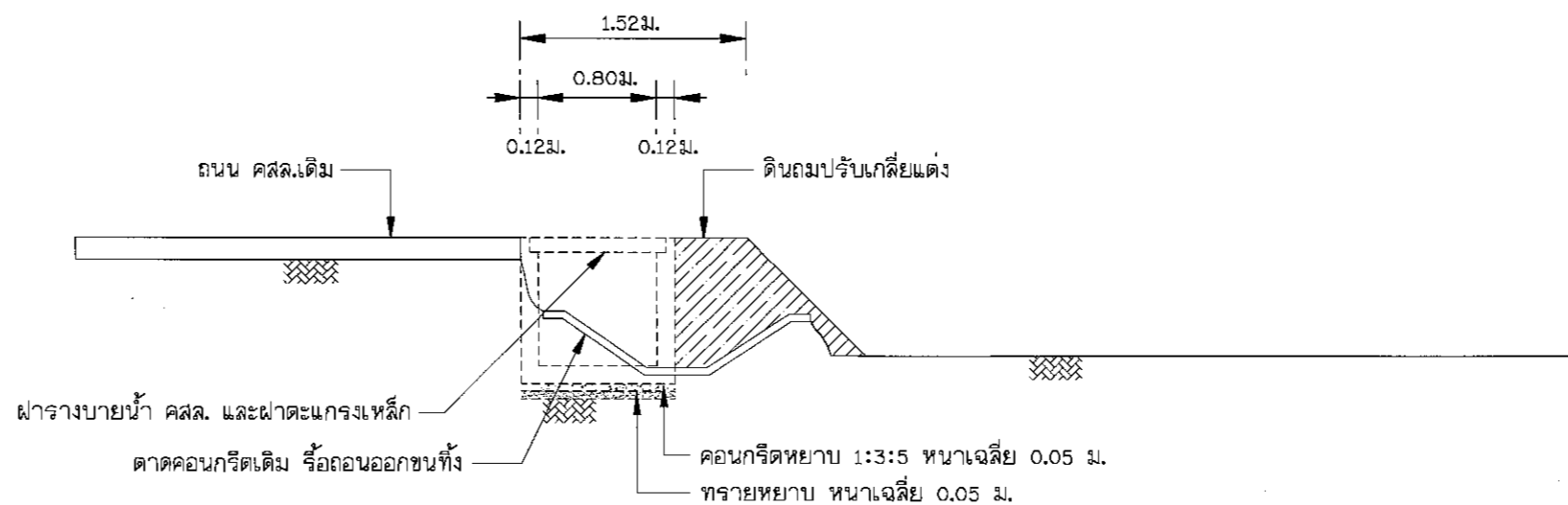
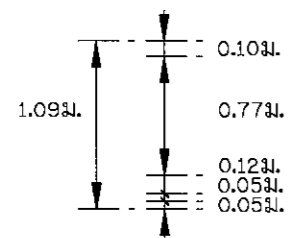

CROSS SECTION STA 0+175

SCALE 1:50



โครงการก่อสร้าง

ปรับปรุงซ่อมแซมสถานีสูบน้ำด้วยพลังไฟฟ้า

บ้านบุญเจริญ หมู่ที่ 8 ตำบลแม่หล่าย อำเภอเมืองแพร่ จังหวัดแพร่

เขียนแบบ

(นายชาณุวิทย์ จูมปา)
นายช่างโยธาชำนาญงาน

วิศวกรโยธา

(นายรณกร อภิภูาลังกร)
วิศวกรโยธาชำนาญการพิเศษ

ตรวจสอบ

(นายคานินัย ฆอบธรรม)
ผู้อำนวยการกองช่าง

ตรวจสอบ

(นางชมบุญ หอมดมกลิ่น)
ปลัดเทศบาลฯ

อนุมัติ

(นายบรรจง ย้พิวัฒนา)
นายกเทศมนตรีฯ

แบบเลขที่.../2563

แผ่นที่ 75/125

A-75

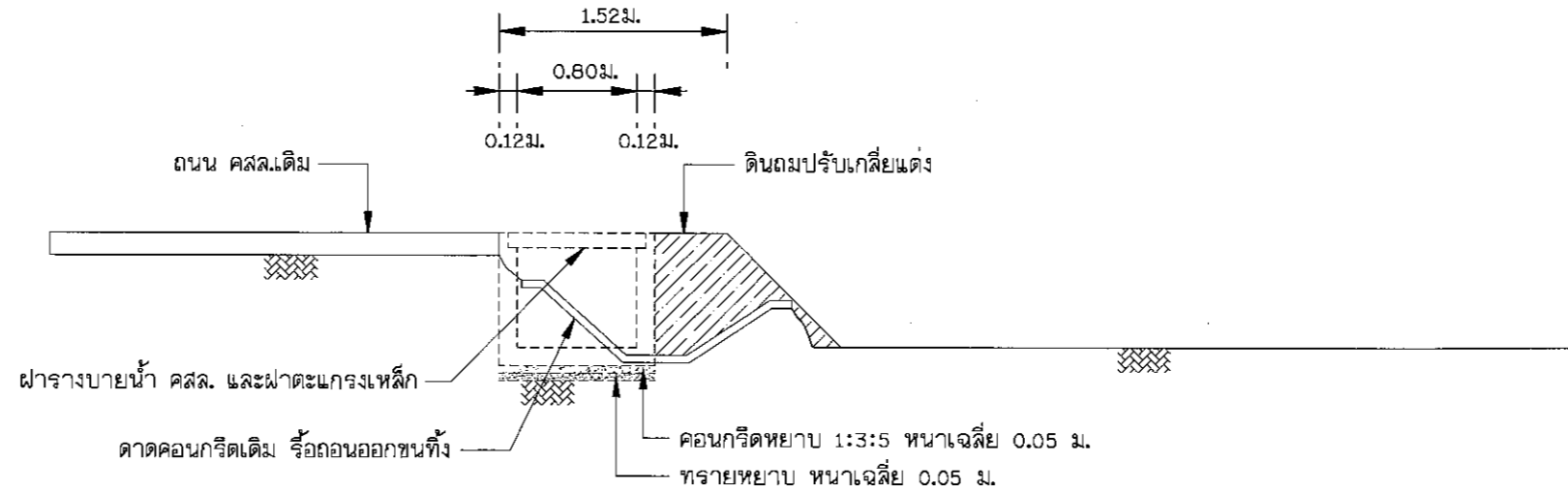
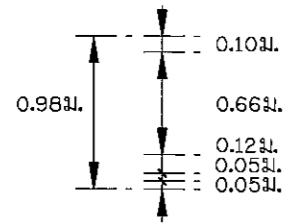

CROSS SECTION STA 0+200

SCALE 1:50

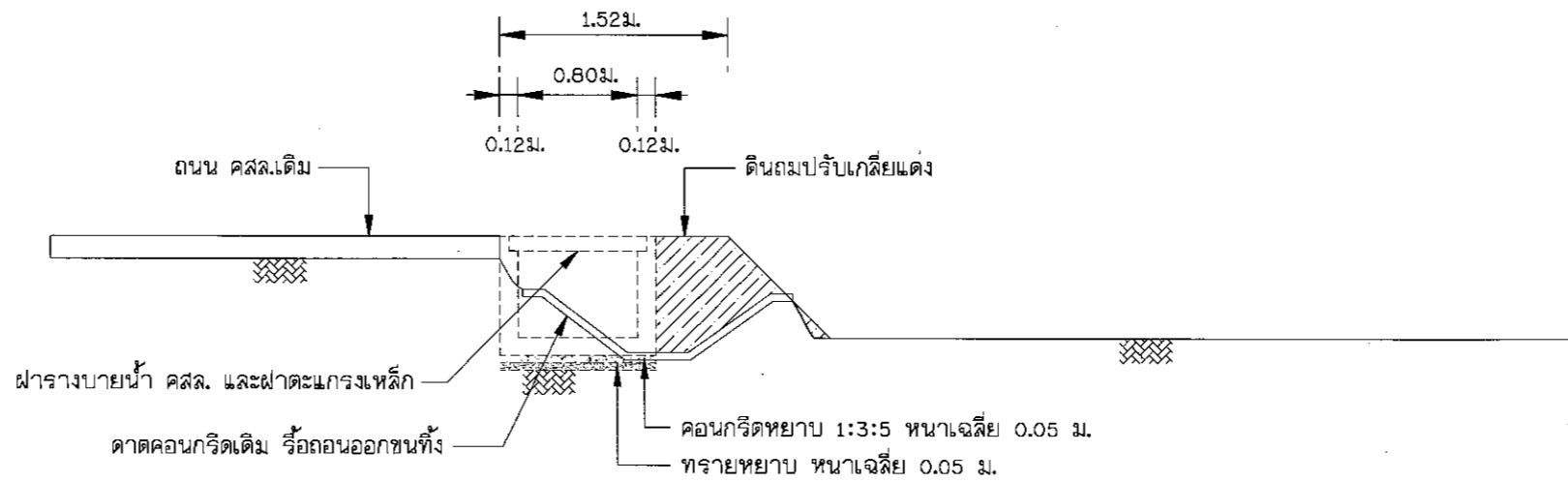
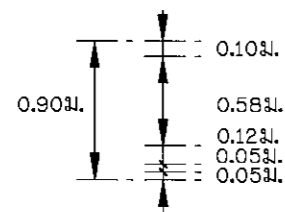

CROSS SECTION STA 0+225

SCALE 1:50

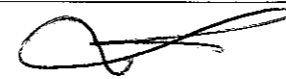
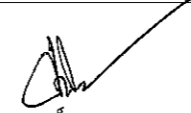
	โครงการก่อสร้าง	เขียนแบบ	วิศวกรโยธา	ตรวจสอบ	ตรวจสอบ	อนุมัติ	แบบเลขที่.../2563
	ปรับปรุงซ่อมแซมสถานีสูบน้ำด้วยพลังไฟฟ้า						แผ่นที่ 76/125
	บ้านบุญเจริญ หมู่ที่ 8 ตำบลแม่หล่าย อำเภอเมืองแพร่ จังหวัดแพร่	(นายชาญวิทย์ จอมปา) นายช่างโยธาชำนาญงาน	(นายรณกร อภิภูาลังกร) วิศวกรโยธานานาชาติพิเศษ	(นายศานิตย์ ชอบธรรม) ผู้อำนวยการกองช่าง	(นางชมนัญญ์ หมดมลทิน) ปลัดเทศบาลฯ	(นายบรรจง ยัพวัฒนา) นายกเทศมนตรีฯ	A-76

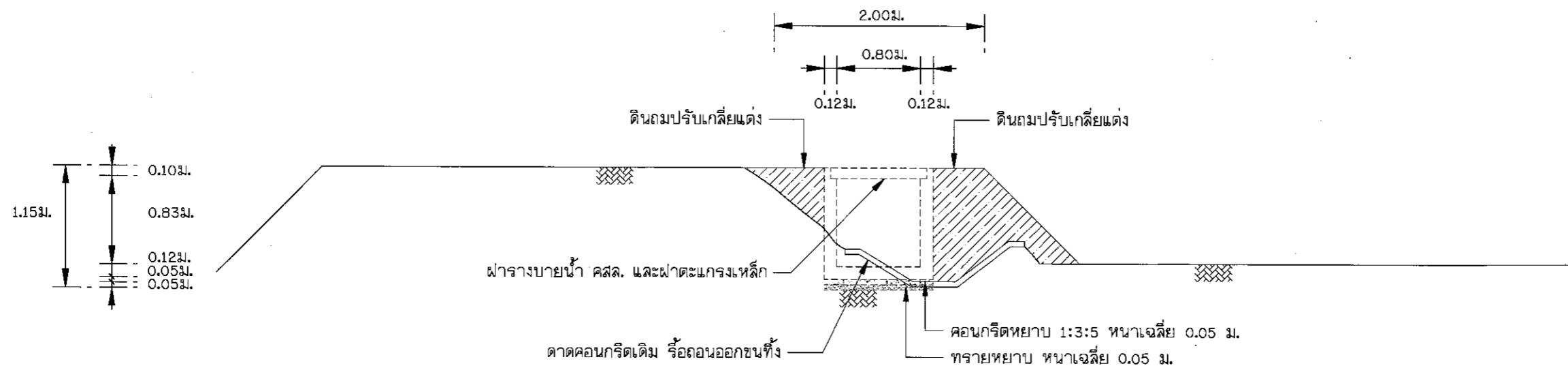

CROSS SECTION STA 0+250

SCALE 1:50

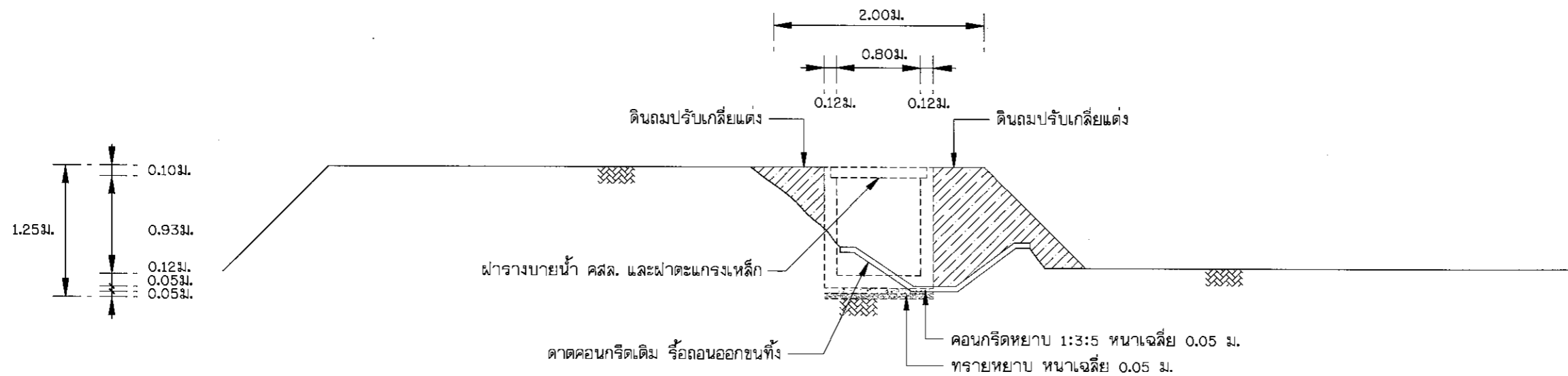

CROSS SECTION STA 0+275

SCALE 1:50

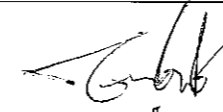
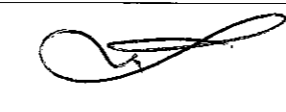
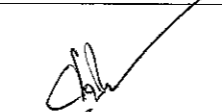
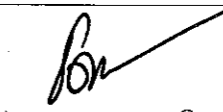
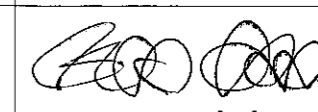
	โครงการก่อสร้าง	เขียนแบบ	วิศวกรโยธา	ตรวจสอบ	ตรวจสอบ	อนุมัติ	แบบเลขที่...../2563
	ปรับปรุงซ่อมแซมสถานีสูบน้ำด้วยพลังไฟฟ้า						แผ่นที่ 77/125
	บ้านบุญเจริญ หมู่ที่ 8 ตำบลแม่หล่าย อำเภอเมืองแพะ จังหวัดแพะ	(นายชัชวาท วิฑูรย์ จอมปา) นายช่างโยธาชำนาญงาน	(นายรณกร อภิภูณาลังกร) วิศวกรโยธาชำนาญการพิเศษ	(นายคานิตย์ ชอบอรรคม) ผู้อำนวยการกองช่าง	(นางชัมพูญ หมตมลทิน) ปลัดเทศบาลฯ	(นายบรรจง ยัพวิวัฒนา) นายกเทศมนตรีฯ	A-77

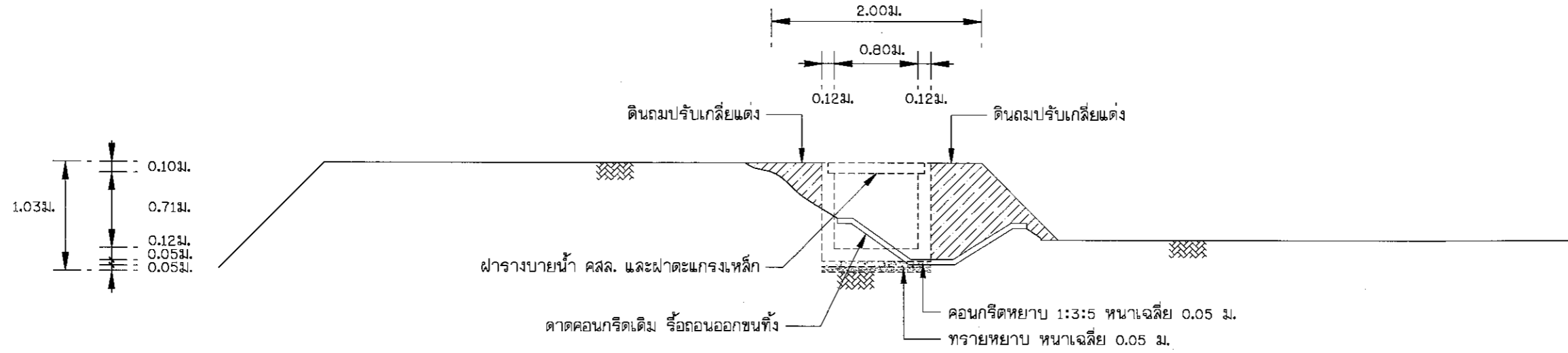

CROSS SECTION STA 0+300

SCALE 1:50

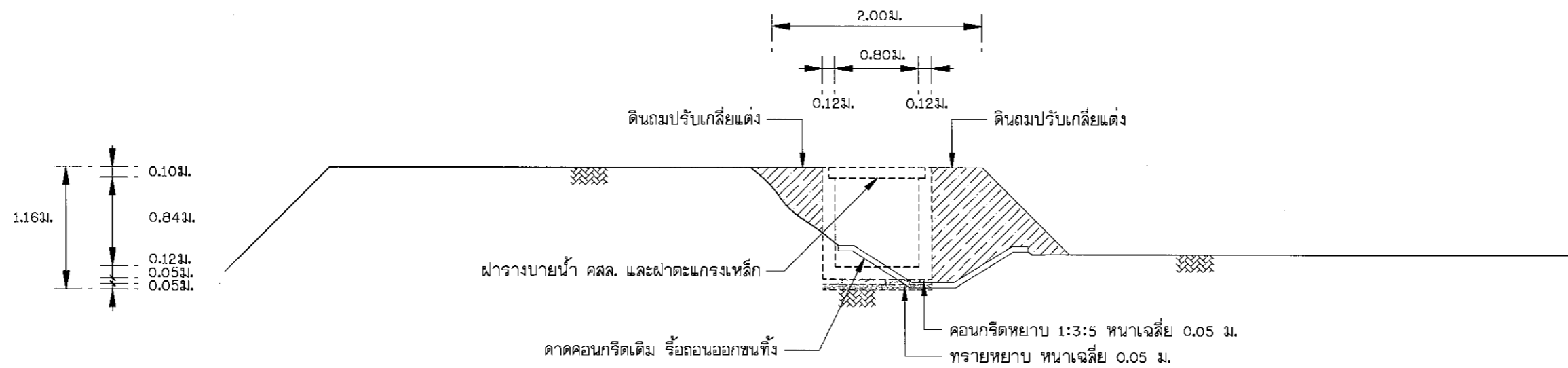

CROSS SECTION STA 0+325

SCALE 1:50



โครงการก่อสร้าง

ปรับปรุงซ่อมแซมสถานีสูบน้ำด้วยพลังไฟฟ้า
บ้านบุญเจริญ หมู่ที่ 8 ตำบลแม่หล่าย อำเภอเมืองแพร่ จังหวัดแพร่

เขียนแบบ

(นายชาวิท จอมป่า)
นายช่างโยธาชำนาญงาน

วิศวกรโยธา

(นายรณกร อภิภูาลังกร)
วิศวกรโยธานานาชาติพิเศษ

ตรวจสอบ

(นายศานิตย์ ชอบอรรถ)
ผู้อำนวยการกองช่าง

ตรวจสอบ

(นางชมนุญ หอมดมลิน)
ปลัดเทศบาลฯ

อนุมัติ

(นายบรรจง ยั้ววัฒนา)
นายกเทศมนตรีฯ

แบบเลขที่.../2563

แผ่นที่ 78/125

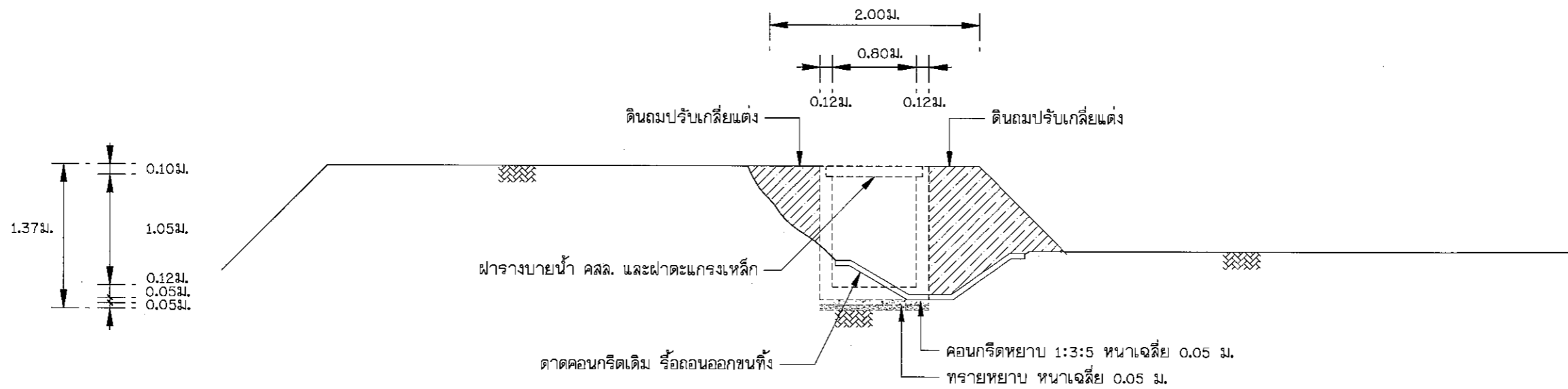

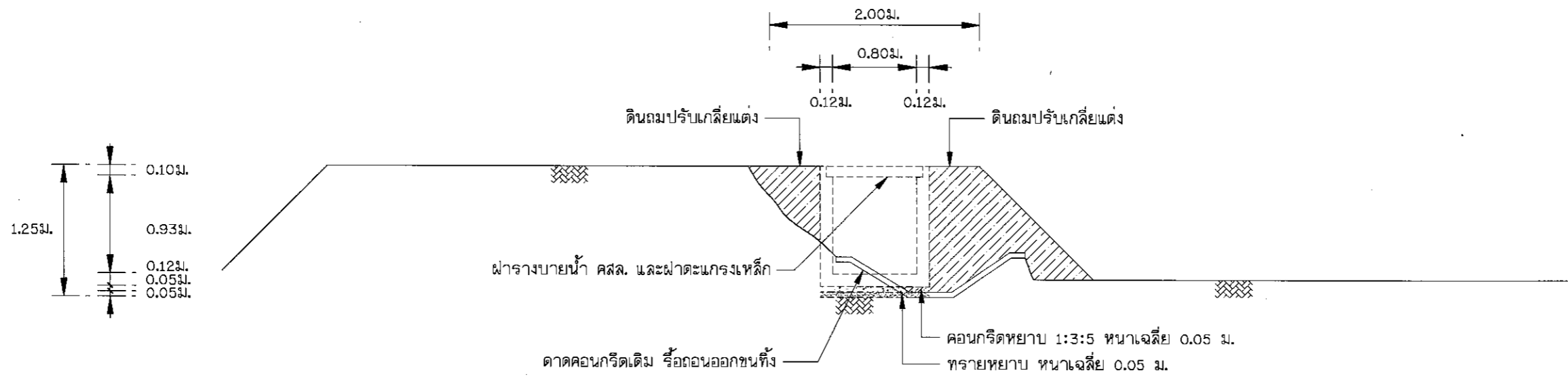

CROSS SECTION STA 0+350

SCALE 1:50



CROSS SECTION STA 0+375

SCALE 1:50

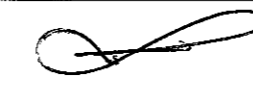
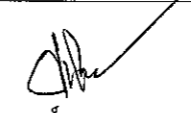
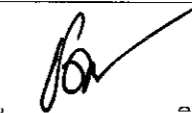
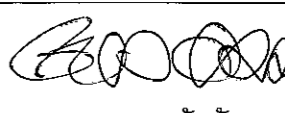
	โครงการก่อสร้าง	เขียนแบบ	วิศวกรโยธา	ตรวจสอบ	ตรวจสอบ	อนุมัติ	แบบเลขที่.../2563
	ปรับปรุงซ่อมแซมสถานีสูบน้ำด้วยพลังไฟฟ้า						แผ่นที่...79/...125
	บ้านบุญเจริญ หมู่ที่ 8 ตำบลแม่หล่าย อำเภอเมืองแพร่ จังหวัดแพร่	(นายชาญวิทย์ จอมปา) นายช่างโยธาชำนาญงาน	(นายรณกร อภิญาสังกร) วิศวกรโยธาชำนาญการพิเศษ	(นายคานิตย์ ชอบธรรม) ผู้อำนวยการกองช่าง	(นางชมนุญ หมดมลทิน) ปลัดเทศบาล	(นายบรรจง ยัพวัฒน์) นายกเทศมนตรีฯ	A-79

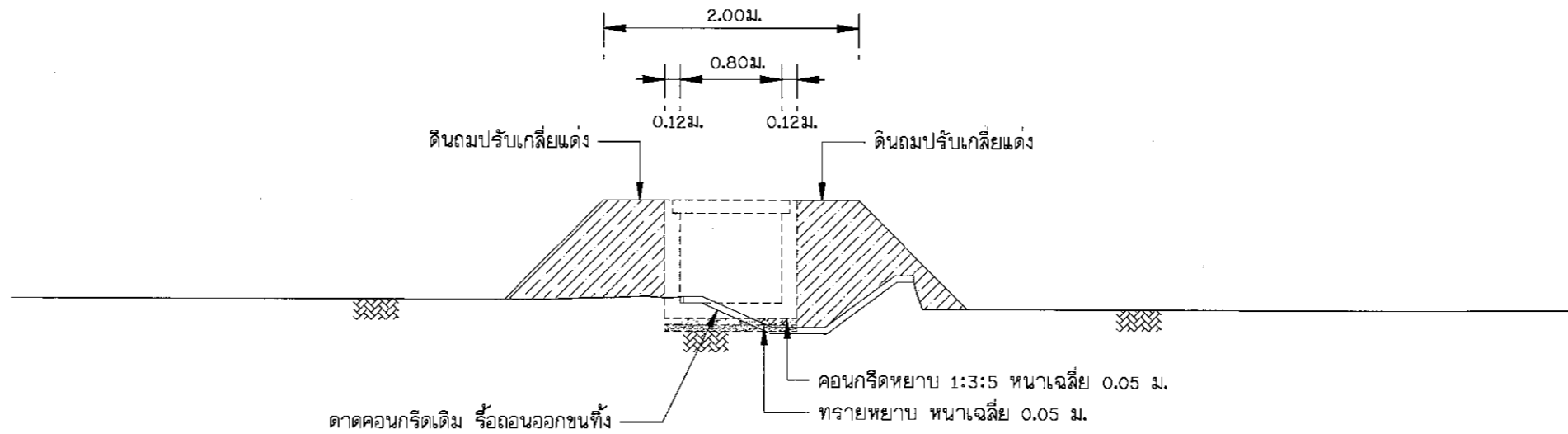
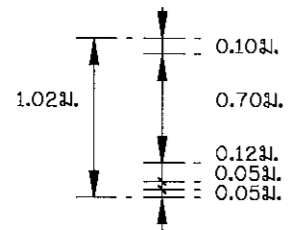

CROSS SECTION STA 0+400

SCALE 1:50

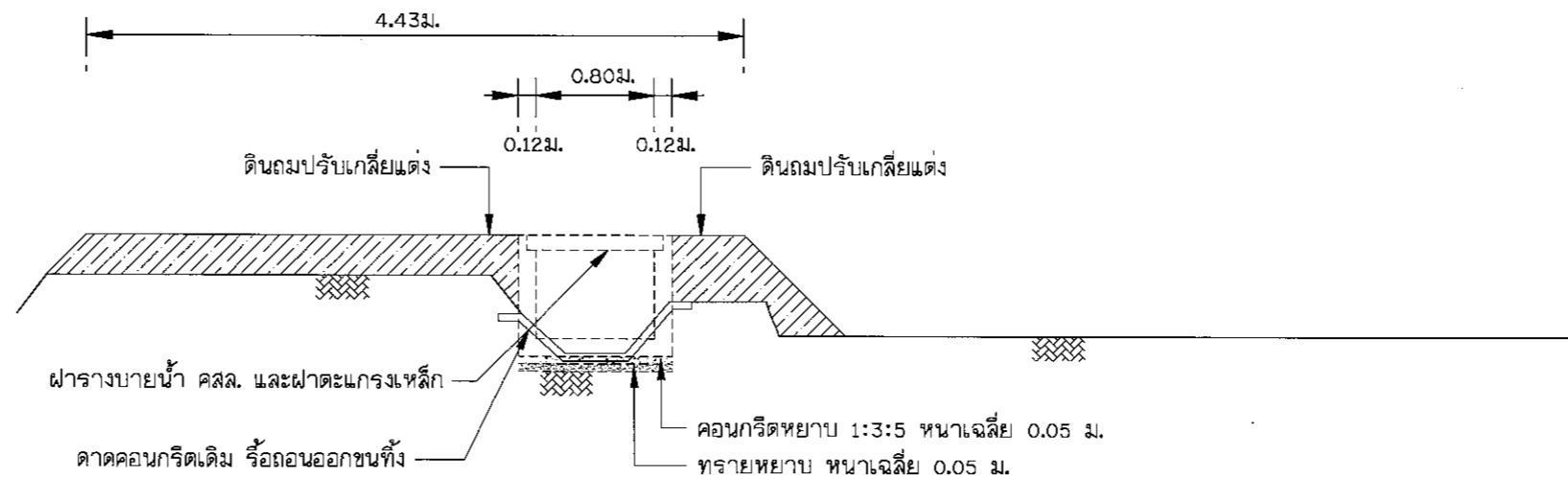
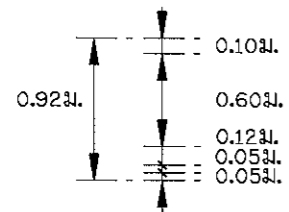

CROSS SECTION STA 0+425

SCALE 1:50



โครงการก่อสร้าง

ปรับปรุงซ่อมแซมสถานีสูบน้ำด้วยพลังไฟฟ้า

บ้านบุญเจริญ หมู่ที่ 8 ตำบลแม่หล่าย อำเภอเมืองแพร่ จังหวัดแพร่

เขียนแบบ

(นายชาณุวิทย์ จูมป่า)
นายช่างโยธาชำนาญงาน

วิศวกรโยธา

(นายรณกร อภิภูาลังกร)
วิศวกรโยธาชำนาญการพิเศษ

ตรวจสอบ

(นายคานิตย์ ชอบธรรม)
ผู้อำนวยการกองช่าง

ตรวจสอบ

(นางชัมพูญ หมดมลทิน)
ปลัดเทศบาลฯ

อนุมัติ

(นายบรรจง ยัพวัฒนา)
นายกเทศมนตรีฯ

แบบเลขที่.../2563

แผ่นที่...80/125

A-80

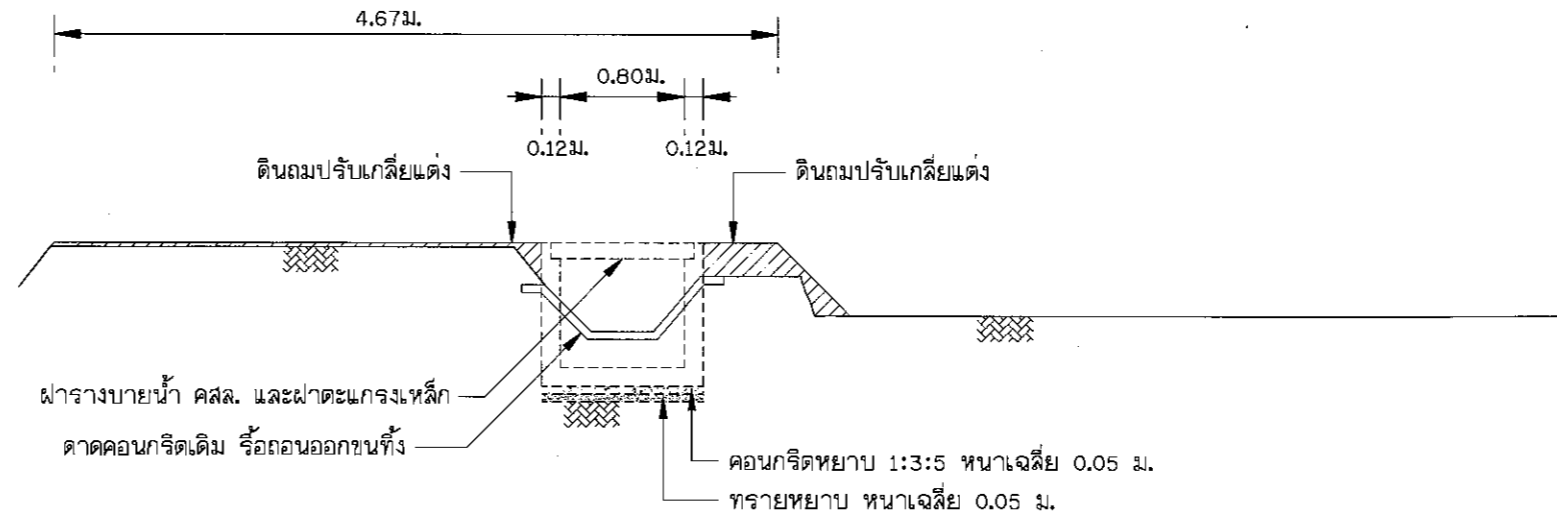
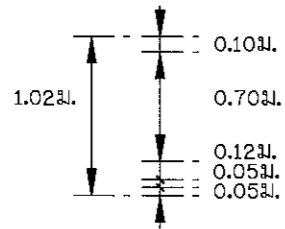

CROSS SECTION STA 0+450

SCALE 1:50

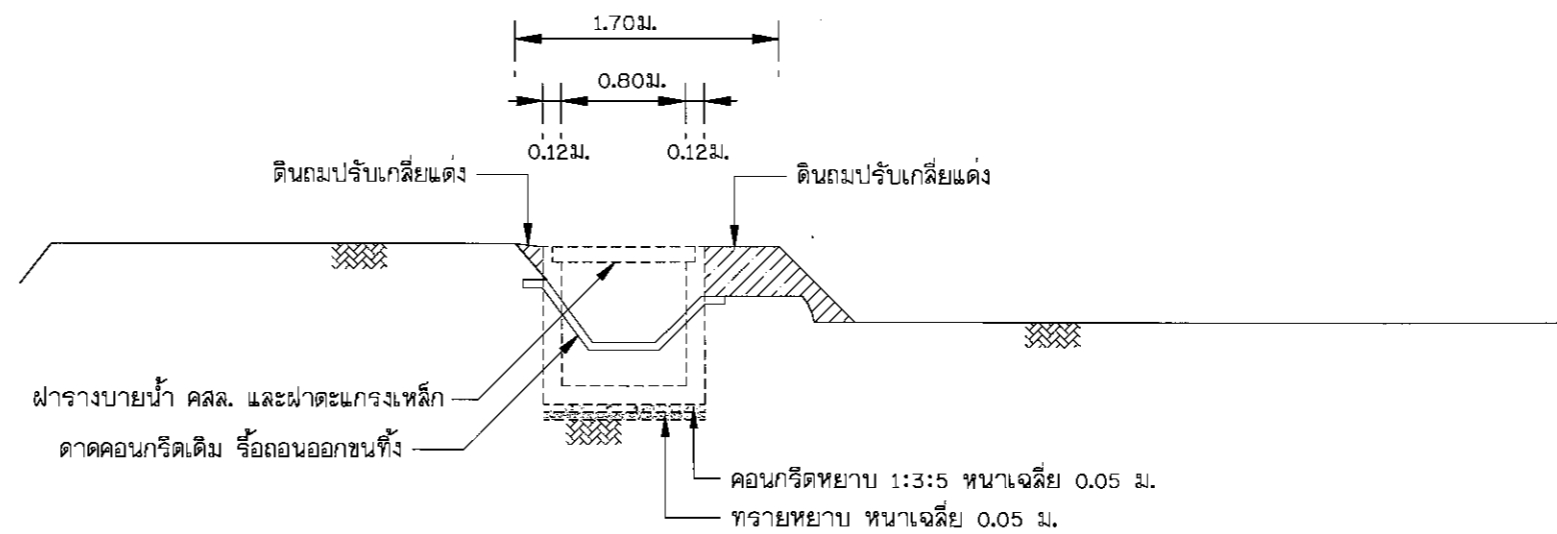
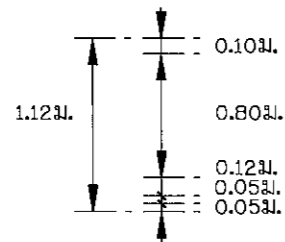

CROSS SECTION STA 0+475

SCALE 1:50



โครงการก่อสร้าง

เขียนแบบ

วิศวกรโยธา

ตรวจสอบ

ตรวจสอบ

อนุมัติ

แบบเลขที่.../2563

ปรับปรุงซ่อมแซมสถานีสูบน้ำด้วยพลังไฟฟ้า

[Signature]
(นายชาญวิทย์ จุ่มป่า)

[Signature]
(นายรณกร อภิญาลังกร)

[Signature]
(นายคานิตย์ ช่อธรรม)

[Signature]
(นางชัมพูญ หมดมลทิน)

[Signature]
(นายบรรจง ย้พัฒนา)

แผ่นที่.../125

บ้านบุญเจริญ หมู่ที่ 8 ตำบลแม่หล่าย อำเภอเมืองแพร่ จังหวัดแพร่

นายช่างโยธาชำนาญงาน

วิศวกรโยธานานาญการพิเศษ

ผู้อำนวยการกองช่าง

ปลัดเทศบาลฯ

นายกเทศมนตรีฯ

A-81

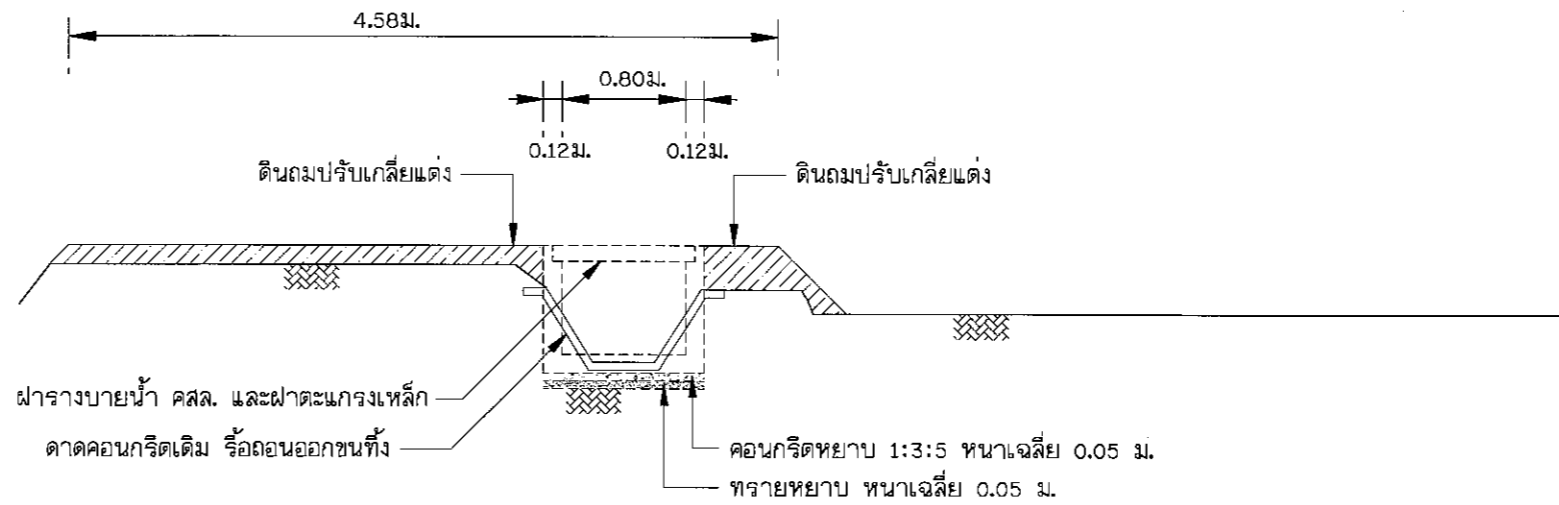
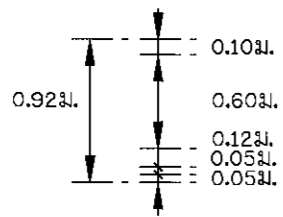

CROSS SECTION STA 0+500

SCALE 1:50

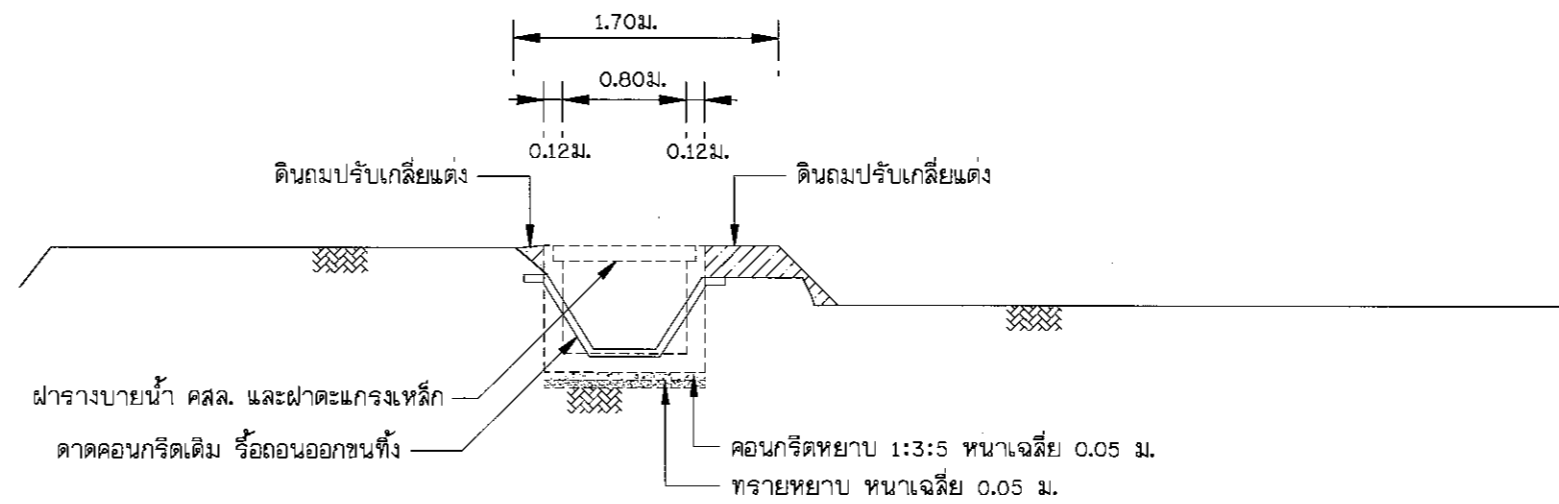
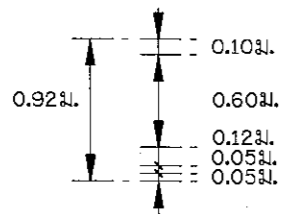

CROSS SECTION STA 0+525

SCALE 1:50



โครงการก่อสร้าง

ปรับปรุงซ่อมแซมสถานีสูบน้ำด้วยพลังไฟฟ้า
บ้านบุญเจริญ หมู่ที่ 8 ตำบลแม่หล่าย อำเภอเมืองแพร่ จังหวัดแพร่

เขียนแบบ

[Signature]
(นายชาณุวิทย์ จูมปา)
นายช่างโยธาชำนาญงาน

วิศวกรโยธา

[Signature]
(นายรณกร อภิภูาลังกร)
วิศวกรโยธาชำนาญการพิเศษ

ตรวจสอบ

[Signature]
(นายศานิตย์ ช่อธรรม)
ผู้อำนวยการกองช่าง

ตรวจสอบ

[Signature]
(นางชมบุญ หอมดมสิน)
ปลัดเทศบาลฯ

อนุมัติ

[Signature]
(นายบรรจง ยี่พัวพัฒนา)
นายกเทศมนตรีฯ

แบบเลขที่.../2563

แผ่นที่ 82/125

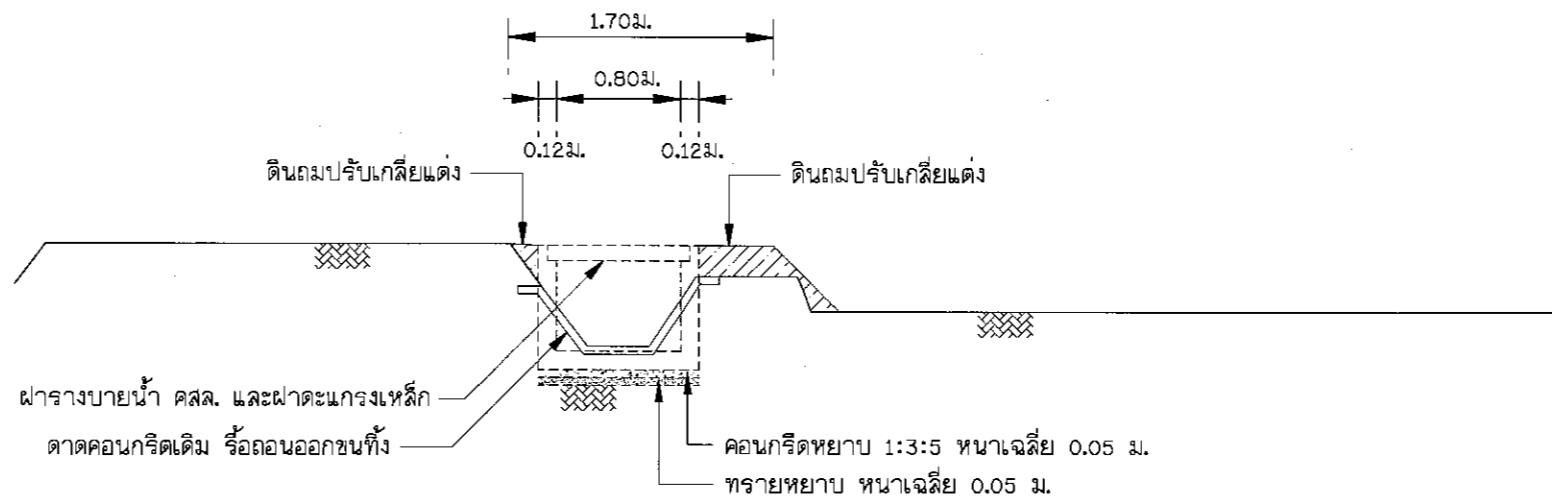
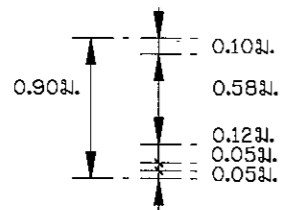

CROSS SECTION STA 0+550

SCALE 1:50

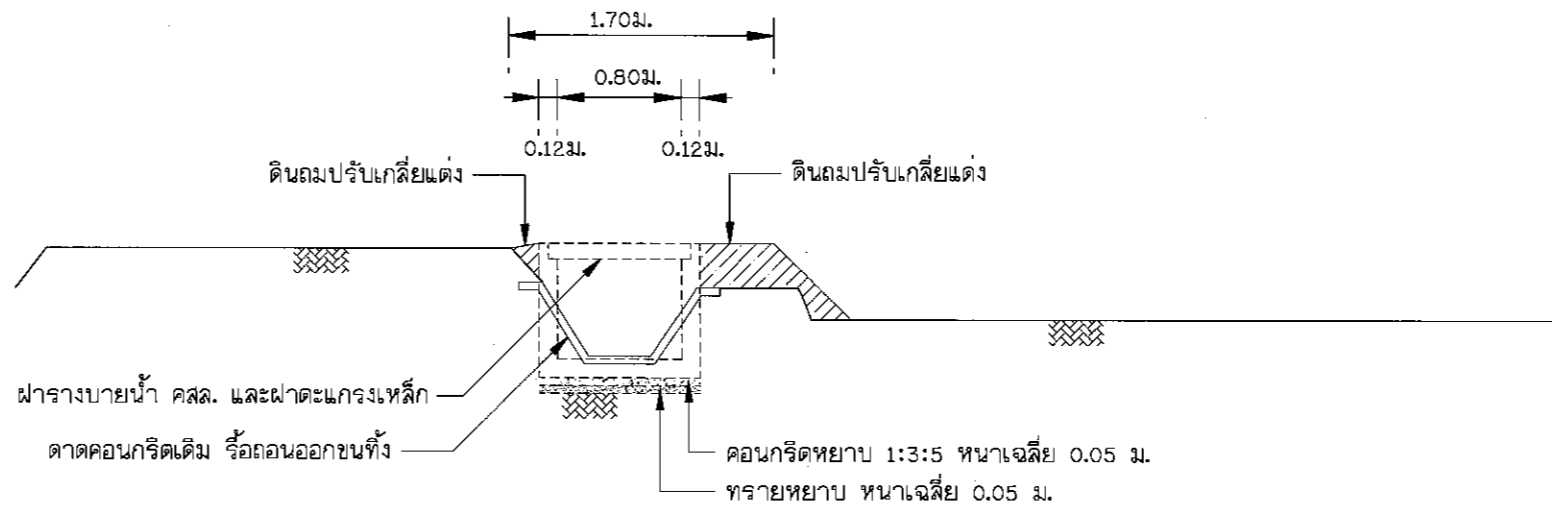
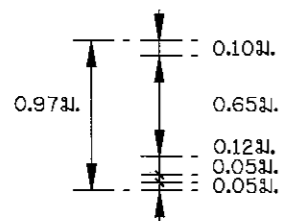

CROSS SECTION STA 0+575

SCALE 1:50



โครงการก่อสร้าง

ปรับปรุงซ่อมแซมสถานีสูบน้ำด้วยพลังไฟฟ้า
บ้านบุญเจริญ หมู่ที่ 8 ตำบลแม่หล่าย อำเภอเมืองแพร่ จังหวัดแพร่

เขียนแบบ

(นายชาญวิทย์ จุ่มป่า)
นายช่างโยธาชำนาญงาน

วิศวกรโยธา

(นายรณกร อภิญาตังกร)
วิศวกรโยธานานาชาติพิเศษ

ตรวจสอบ

(นายศานิตย์ ชอบธรรม)
ผู้อำนวยการกองช่าง

ตรวจสอบ

(นางชมบุญ หมดมลทิน)
ปลัดเทศบาลฯ

อนุมัติ

(นายบรรจง ยัพวัฒนา)
นายกเทศมนตรีฯ

แบบเลขที่.../2563

แผ่นที่ 83/125

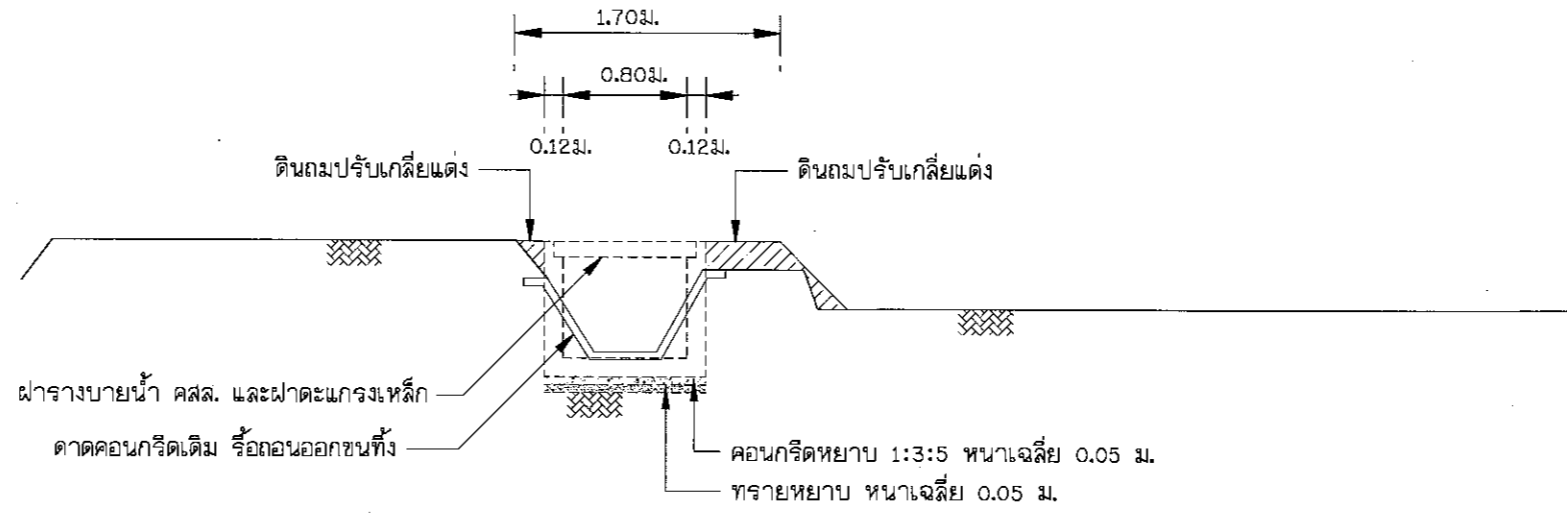
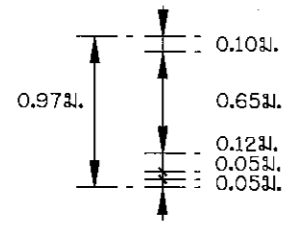

CROSS SECTION STA 0+600

SCALE 1:50

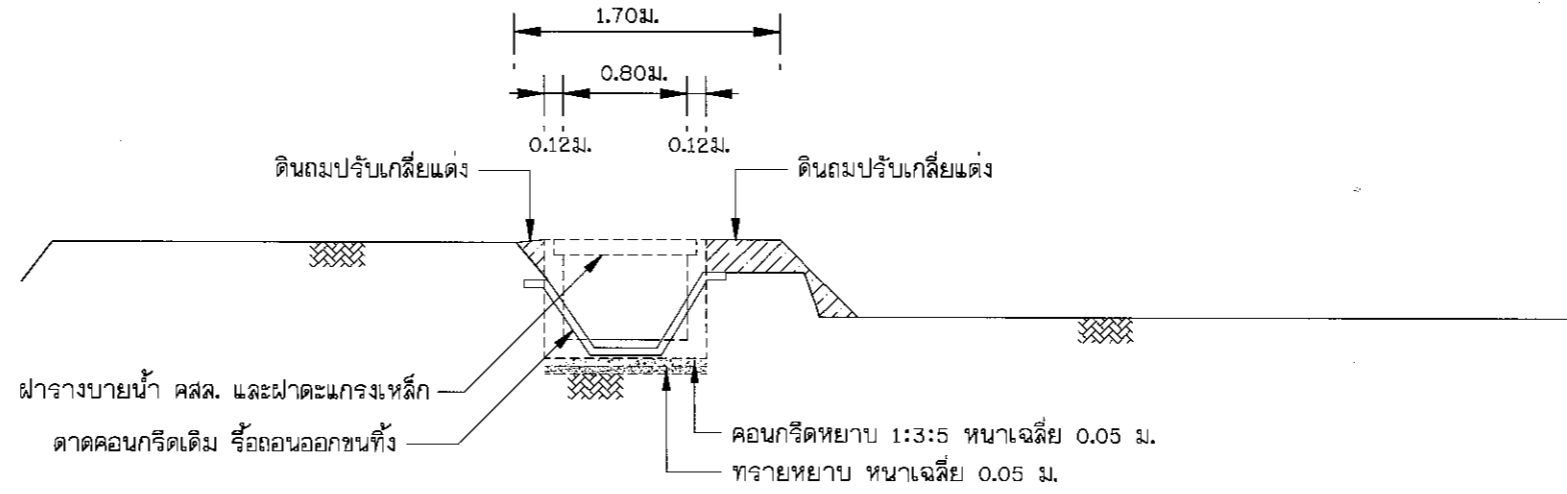
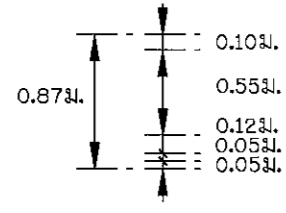

CROSS SECTION STA 0+625

SCALE 1:50

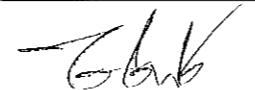
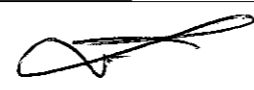
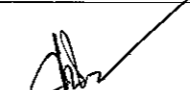
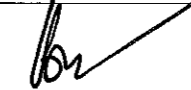
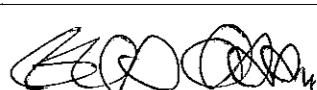
	โครงการก่อสร้าง	เขียนแบบ	วิศวกรโยธา	ตรวจสอบ	ตรวจสอบ	อนุมัติ	แบบเลขที่.../2563
	ปรับปรุงซ่อมแซมสถานีสูบน้ำด้วยพลังไฟฟ้า						แผ่นที่ 84 / 125
	บ้านบุญเจริญ หมู่ที่ 8 ตำบลแม่หล่าย อำเภอเมืองแพร่ จังหวัดแพร่	(นายชาวิท จอมปา) นายช่างโยธาชำนาญงาน	(นายรณกร อภิญาลังกร) วิศวกรโยธาชำนาญการพิเศษ	(นายศานิตย์ ชอชธรรม) ผู้อำนวยการกองช่าง	(นางชัมพู หมดมลทิน) ปลัดเทศบาลฯ	(นายบรรจง ยัพวัฒนา) นายกเทศมนตรีฯ	A-84

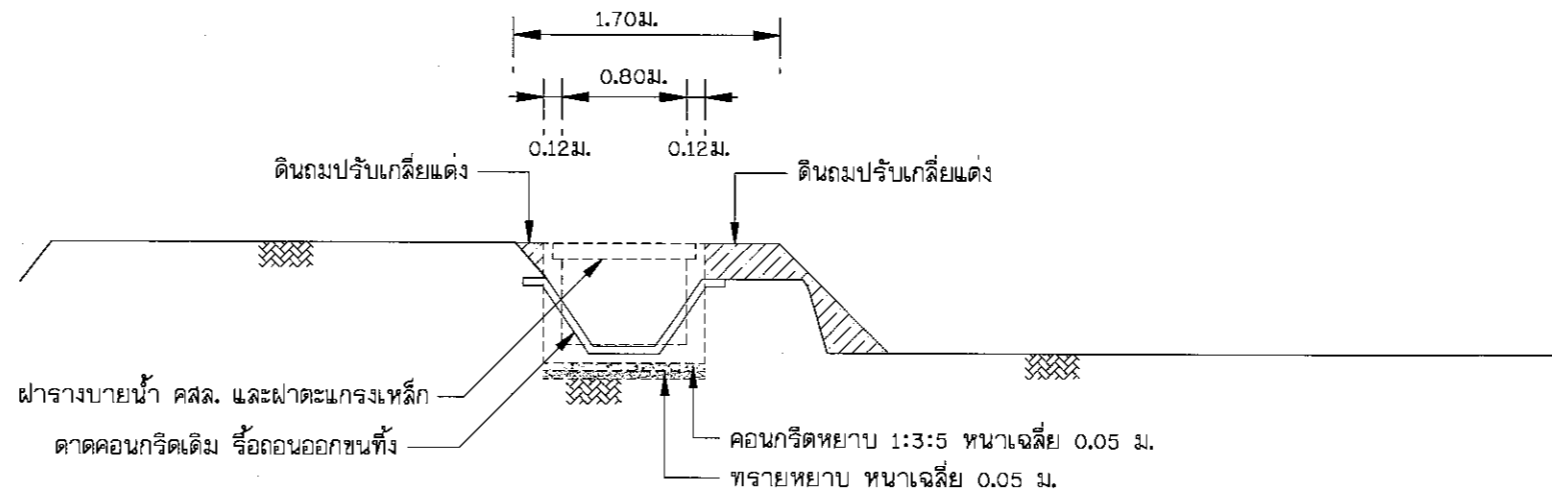
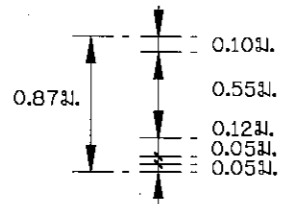

CROSS SECTION STA 0+650

SCALE 1:50

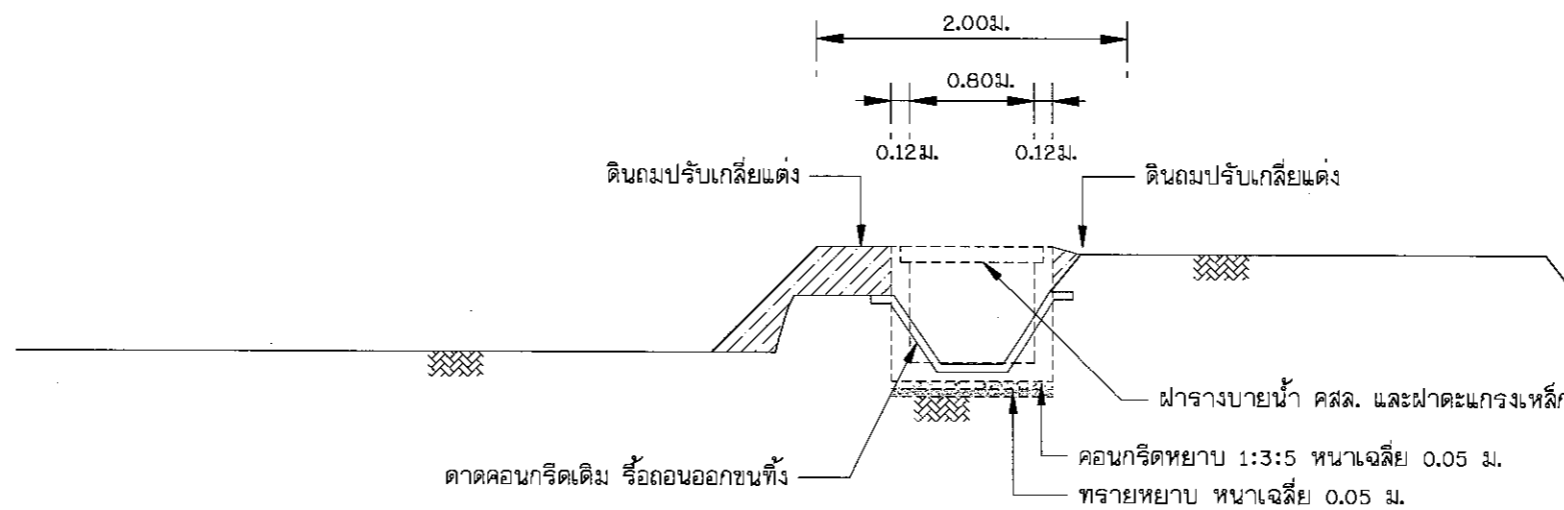
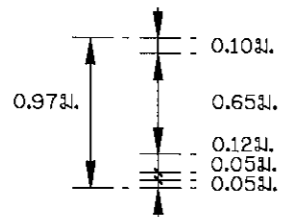

CROSS SECTION STA 0+675

SCALE 1:50

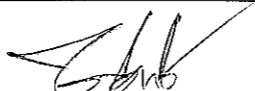
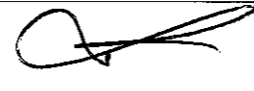
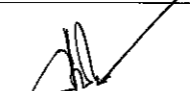
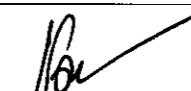
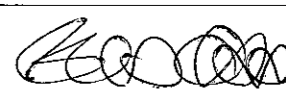
	โครงการก่อสร้าง	เขียนแบบ	วิศวกรโยธา	ตรวจสอบ	ตรวจสอบ	อนุมัติ	แบบเลขที่.../2563
	ปรับปรุงซ่อมแซมสถานีสูบน้ำด้วยพลังไฟฟ้า						แผ่นที่...85/...125
	บ้านบุญเจริญ หมู่ที่ 8 ตำบลแม่หล่าย อำเภอเมืองแพร่ จังหวัดแพร่	(นายชาวุธวิทย์ จอมปา) นายช่างโยธาชำนาญงาน	(นายรณกร อภิภูาลังกร) วิศวกรโยธาชำนาญการพิเศษ	(นายศานิตย์ ชอบธรรม) ผู้อำนวยการกองช่าง	(นางชัมพูญ หมดมลทิน) ปลัดเทศบาลฯ	(นายบรรจง ยัพวัฒนา) นายกเทศมนตรีฯ	A-85

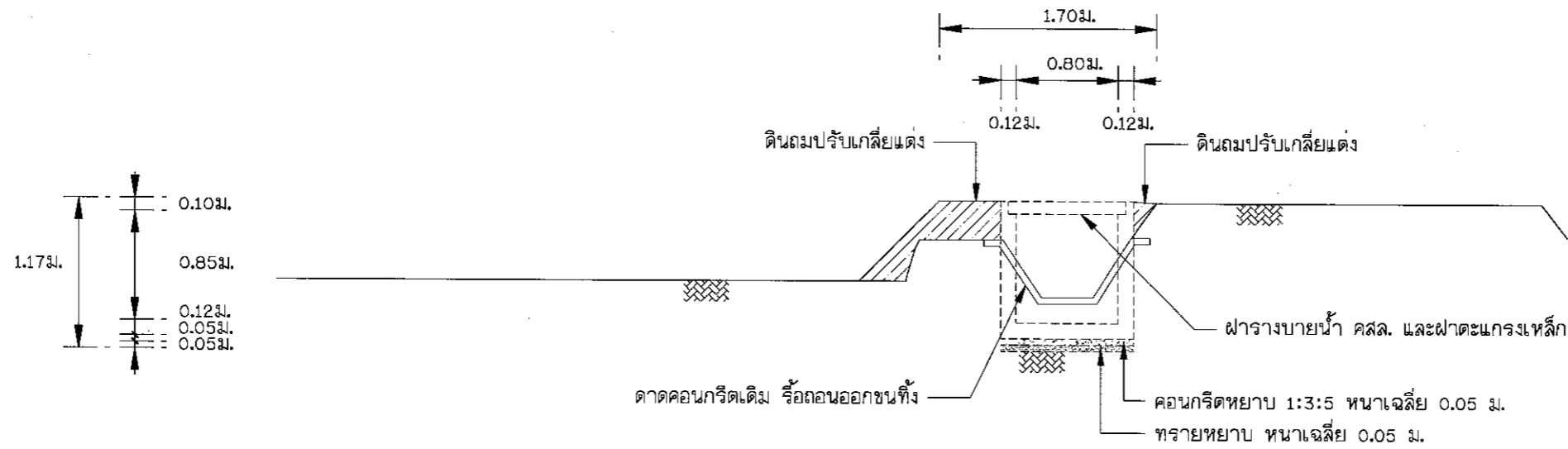

CROSS SECTION STA 0+700

SCALE 1:50



โครงการก่อสร้าง

ปรับปรุงซ่อมแซมสถานีสูบน้ำด้วยพลังไฟฟ้า

บ้านบุญเจริญ หมู่ที่ 8 ตำบลแม่หล่าย อำเภอเมืองแพร่ จังหวัดแพร่

เขียนแบบ

(นายชาวุธวิทย์ จอมป่า)
นายช่างโยธาชำนาญงาน

วิศวกรโยธา

(นายอรณกร อภิภูณาลังกร)
วิศวกรโยธาชำนาญการพิเศษ

ตรวจสอบ

(นายศานิตย์ ชอบธรรม)
ผู้อำนวยการกองช่าง

ตรวจสอบ

(นางชัมพูญ หมดมลทิน)
ปลัดเทศบาลฯ

อนุมัติ





(นายบรรจง ยัพวัฒนา)
นายกเทศมนตรีฯ

แบบเลขที่...../2563

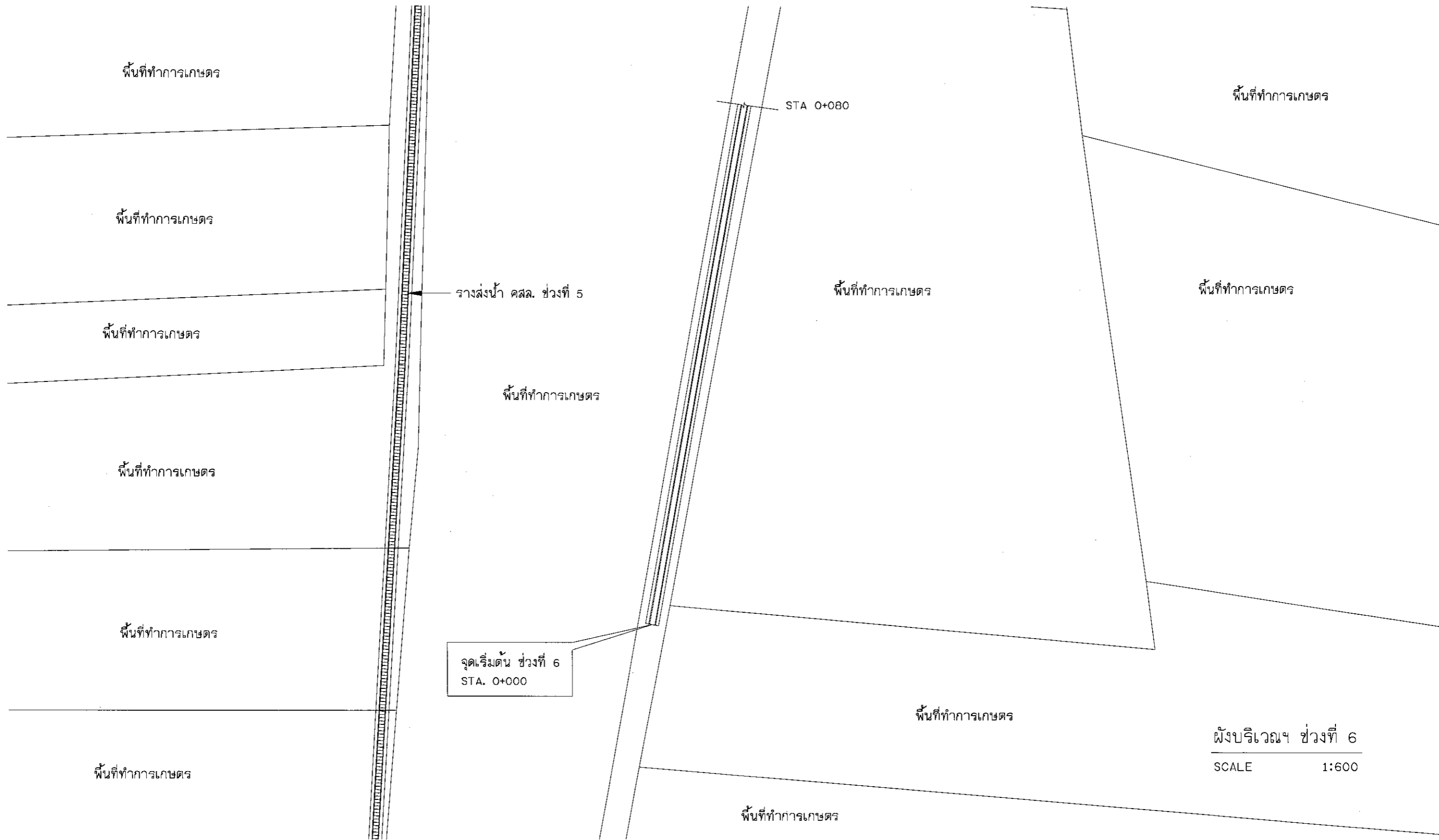
แผ่นที่ 86/125

A-86



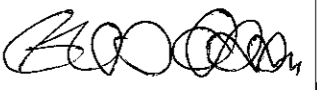

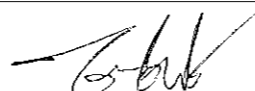
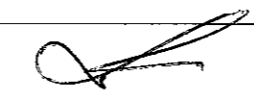
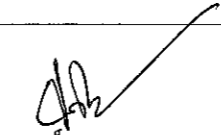
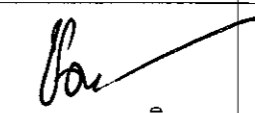
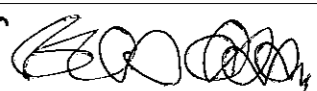

	โครงการก่อสร้าง	เขียนแบบ	วิศวกรโยธา	ตรวจสอบ	ตรวจสอบ	อนุมัติ	แบบเลขที่.../2563
	ปรับปรุงซ่อมแซมสถานีสูบน้ำด้วยไฟฟ้า บ้านบุญเจริญ หมู่ที่ 8 ตำบลแม่หล่าย อำเภอเมืองแพร่ จังหวัดแพร่						แผ่นที่ 87/125
	นายช่างโยธาชำนาญงาน	(นายช่างวิทย์ จอมปา) วิศวกรโยธาชำนาญการพิเศษ	(นายรณกร อภิภูาลังกร) วิศวกรโยธาชำนาญการพิเศษ	(นายศานิตย์ ชอบธรรม) ผู้อำนวยการกองช่าง	(นางชมนุญ หมดมลทิน) ปลัดเทศบาลฯ	(นายบรรจง ย้พัฒนา) นายกเทศมนตรีฯ	A-87



	โครงการก่อสร้าง	เขียนแบบ	วิศวกรโยธา	ตรวจสอบ	ตรวจสอบ	อนุมัติ	แบบเลขที่...../2563
	ปรับปรุงซ่อมแซมสถานีสูบน้ำด้วยพลังไฟฟ้า บ้านบุญเจริญ หมู่ที่ 8 ตำบลแม่หล่าย อำเภอเมืองแพร่ จังหวัดแพร่	 (นายไชยวิทย์ จอมปา) นายช่างโยธาชำนาญงาน	 (นายรณกร อภิญญาสิงกร) วิศวกรโยธาชำนาญการพิเศษ	 (นายศานิตย์ ชอบธรรม) ผู้อำนวยการกองช่าง	 (นางช่มบุญ หมดมลทิน) ปลัดเทศบาลฯ	 (นายบรรจง ยัพวัฒนา) นายกเทศมนตรีฯ	แผ่นที่...../125
	A-89						

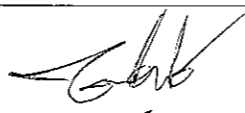
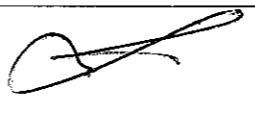

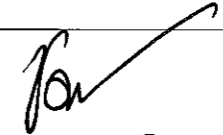
ผังบริเวณฯ ช่วงที่ 6
SCALE 1:600

	โครงการก่อสร้าง	เขียนแบบ	วิศวกรโยธา	ตรวจสอบ	ตรวจสอบ	อนุมัติ	แบบเลขที่...../2563
	ปรับปรุงซ่อมแซมสถานีสูบน้ำด้วยพลังไฟฟ้า						แผ่นที่ 90 / 125
	บ้านบุญเจริญ หมู่ที่ 8 ตำบลแม่หลาย อำเภอเมืองแพร่ จังหวัดแพร่	(นายชาญวิทย์ จอมปา) นายช่างโยธาชำนาญงาน	(นายรณกร อภิญาลังกร) วิศวกรโยธาชำนาญการพิเศษ	(นายศานิตย ชอบธรรม) ผู้อำนวยการกองช่าง	(นางชมนุญ หมดมลทิน) ปลัดเทศบาลฯ	(นายบรรจง ยี่พวิวัฒนา) นายกเทศมนตรีฯ	A-90

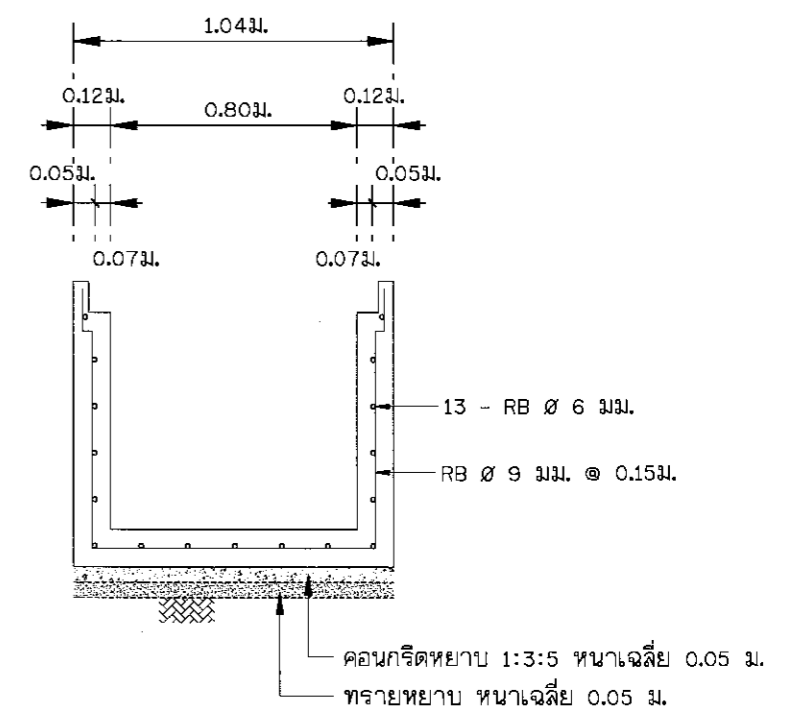
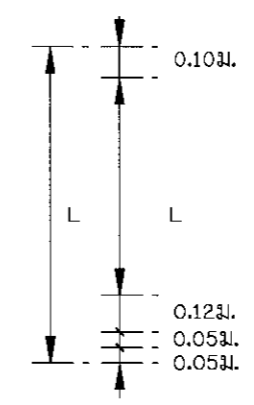
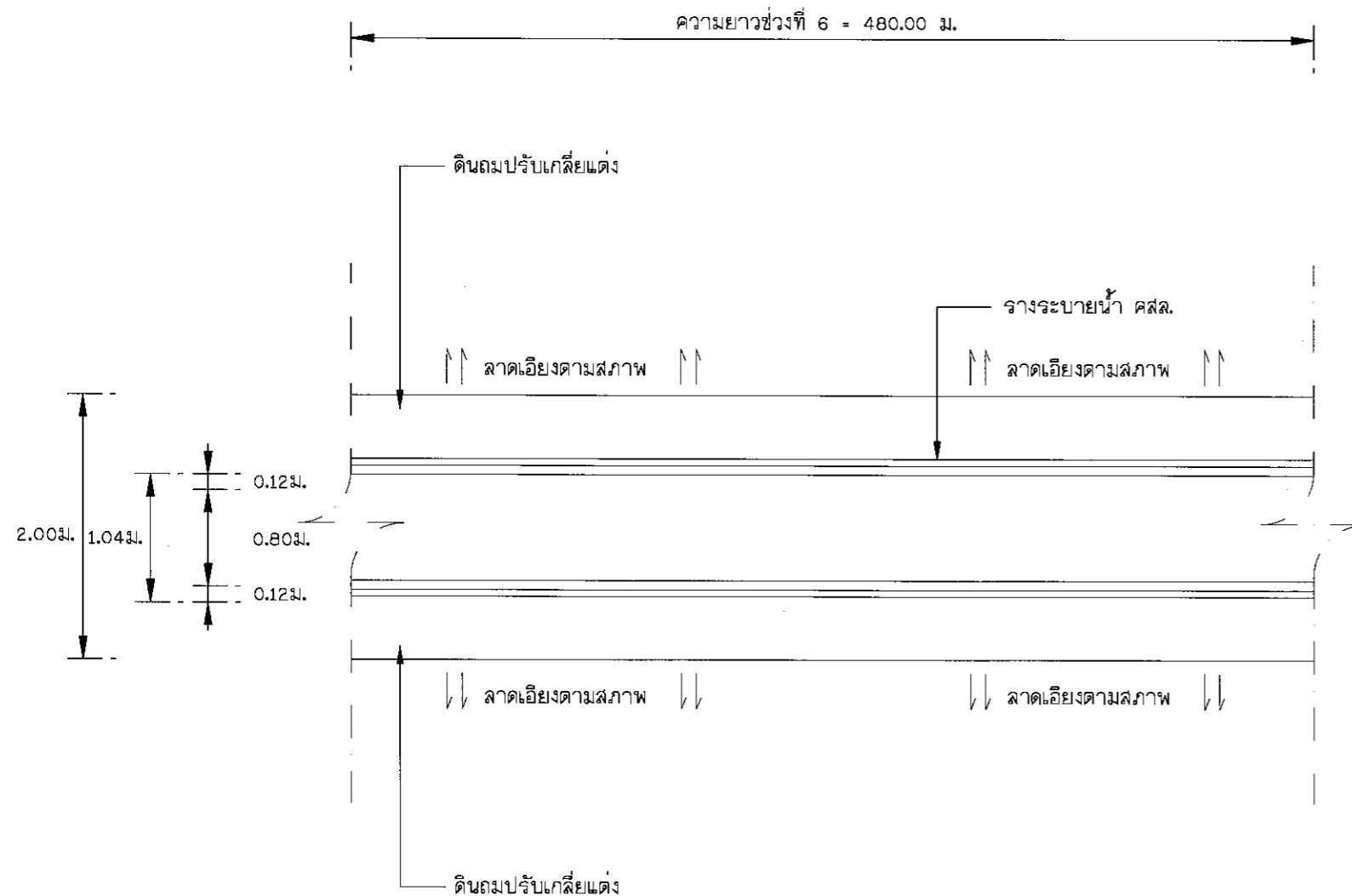

แปลนทั่วไป
SCALE 1:50

ขยายการเสริมเหล็กราง คสล.
SCALE 1:25

- หมายเหตุ
1. L หมายถึง ความลึกของแต่ละช่วง STA.
 2. งานดินขุดขนทิ้ง กำหนดที่ความกว้างเฉลี่ย 2.00 เมตร ลึกเฉลี่ย 0.10 เมตร ตลอดความยาว

	โครงการก่อสร้าง	เขียนแบบ	วิศวกรโยธา	ตรวจสอบ	ตรวจสอบ	อนุมัติ	แบบเลขที่.../2563
	ปรับปรุงซ่อมแซมสถานีสูบน้ำด้วยพลังไฟฟ้า บ้านบุญเจริญ หมู่ที่ 8 ตำบลแม่หล่าย อำเภอเมืองแพร่ จังหวัดแพร่						แผ่นที่ 91/125
	นายช่างโยธาชำนาญงาน	(นายรณกร อภิภูณาลังกร) วิศวกรโยธานานาญการพิเศษ	(นายคานิตย์ ชอบธรรม) ผู้อำนวยการกองช่าง	(นางช่มบุญ หอมดมลิน) ปลัดเทศบาลฯ	(นายบรรจง ยัพวัฒนา) นายกเทศมนตรีฯ	A-91	

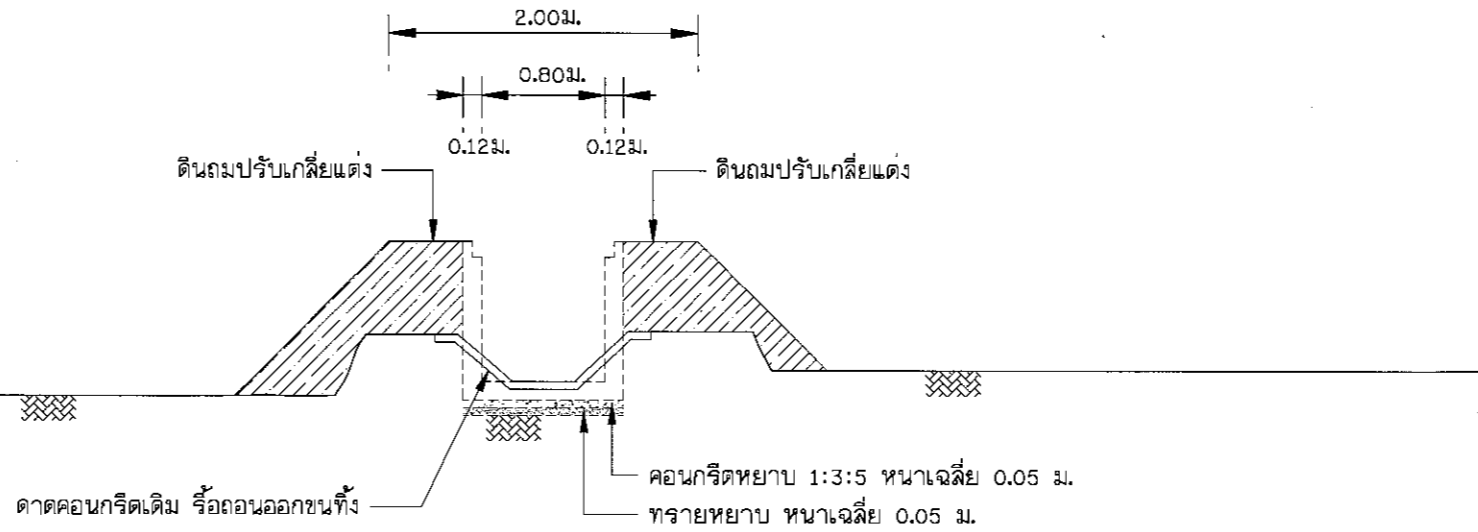
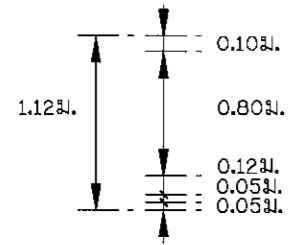

CROSS SECTION STA 0+000

SCALE 1:50

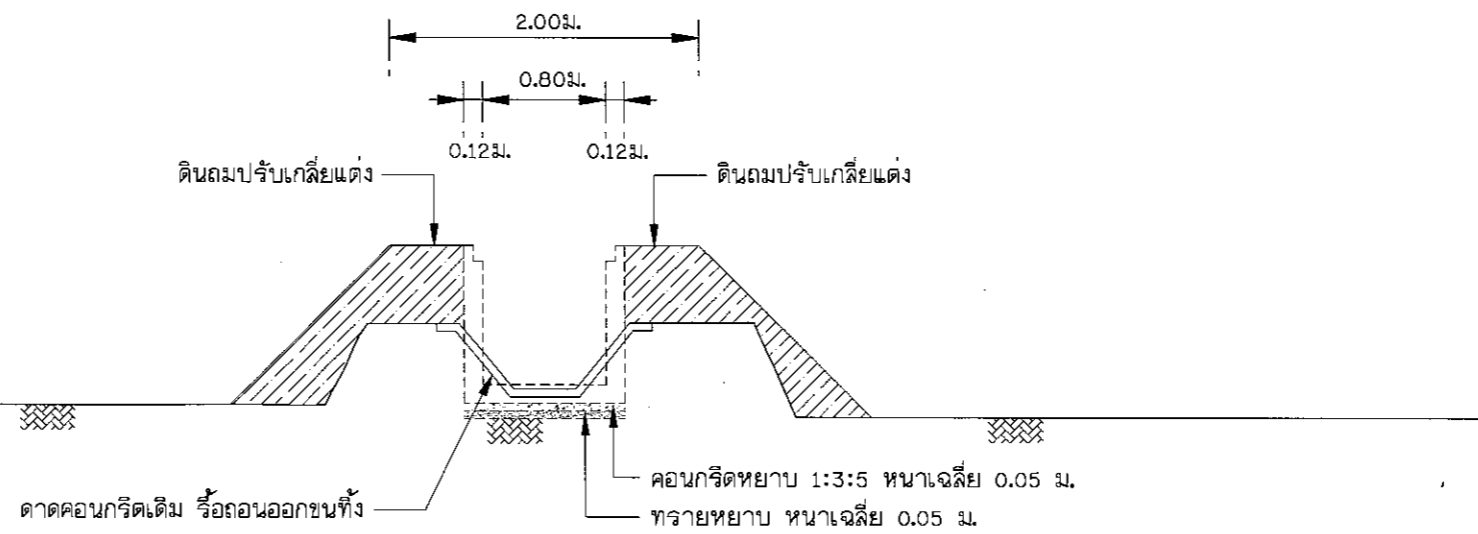
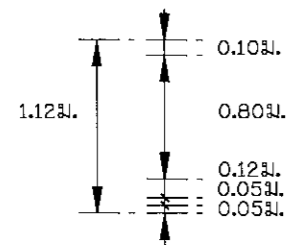

CROSS SECTION STA 0+025

SCALE 1:50



โครงการก่อสร้าง

ปรับปรุงซ่อมแซมสถานีสูบน้ำด้วยพลังไฟฟ้า

บ้านบุญเจริญ หมู่ที่ 8 ตำบลแม่หล่าย อำเภอเมืองแพะ จังหวัดแพะ

เขียนแบบ

(นายชาญวิทย์ จอมป่า)
นายช่างโยธาชำนาญงาน

วิศวกรโยธา

(นายรณกร อภิภูาลังกร)
วิศวกรโยธานานาชาติพิเศษ

ตรวจสอบ

(นายศานิตย์ ช่อธรรม)
ผู้อำนวยการกองช่าง

ตรวจสอบ

(นางชมนุญ หม่อมลทิน)
ปลัดเทศบาลฯ

อนุมัติ

(นายบรรจง ยี่พัวัดนา)
นายกเทศมนตรีฯ

แบบเลขที่.../2563

แผ่นที่ 92/125

A-92

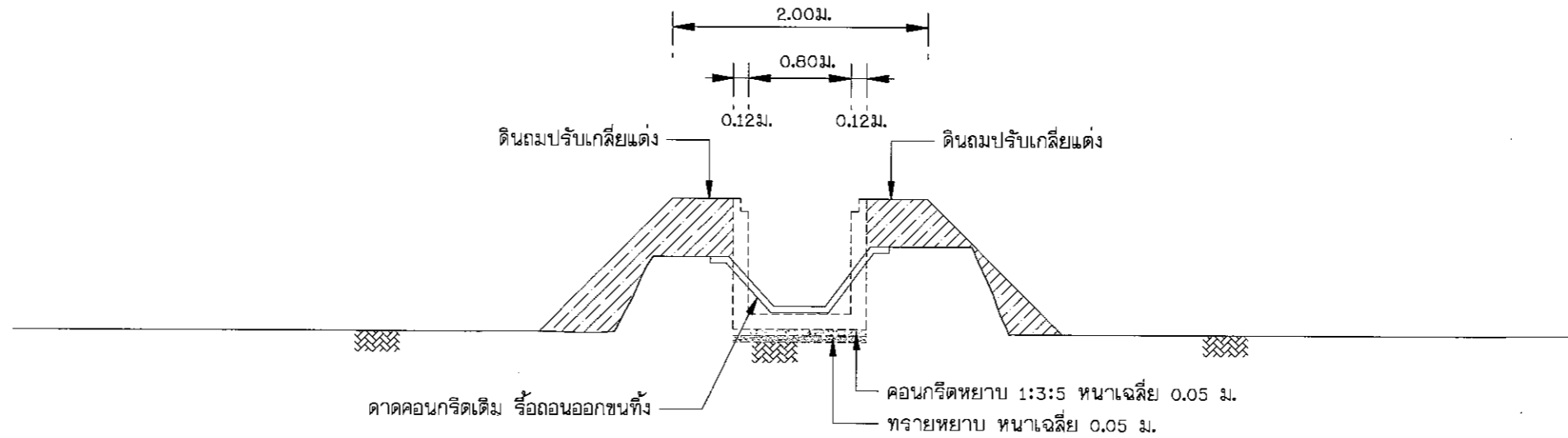
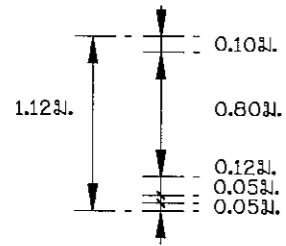

CROSS SECTION STA 0+050

SCALE 1:50

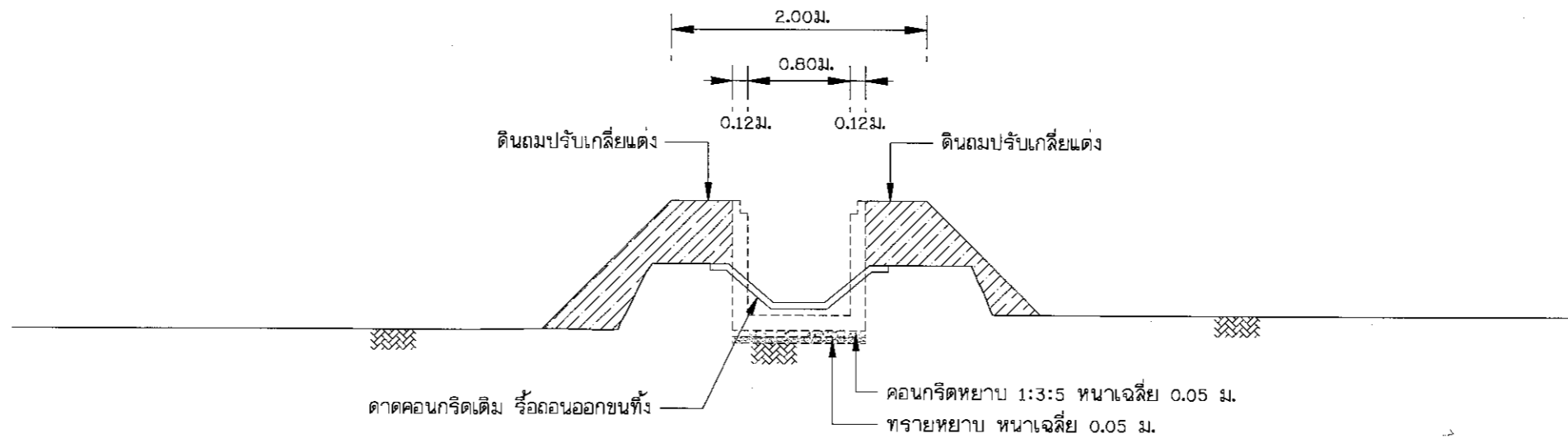
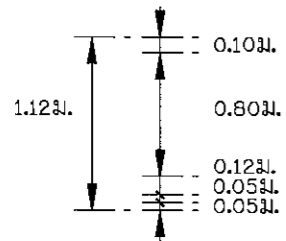

CROSS SECTION STA 0+075

SCALE 1:50



โครงการก่อสร้าง

ปรับปรุงซ่อมแซมสถานีสูบน้ำด้วยพลังไฟฟ้า

บ้านบุญเจริญ หมู่ที่ 8 ตำบลแม่หล่าย อำเภอเมืองแพร่ จังหวัดแพร่

เขียนแบบ

(นายชาญวิทย์ จุ่มปลา)
นายช่างโยธาชำนาญงาน

วิศวกรโยธา

(นายรณกร อภิภูณาลังกร)
วิศวกรโยธาชำนาญการพิเศษ

ตรวจสอบ

(นายศานิตย์ ช่อธรรม)
ผู้อำนวยการกองช่าง

ตรวจสอบ

(นางชมบุญ หมดมลทิน)
ปลัดเทศบาลฯ

อนุมัติ

(นายบรรจง ยี่พัวพัฒนา)
นายกเทศมนตรีฯ

แบบเลขที่...../2563

แผ่นที่ 93/125

A-93

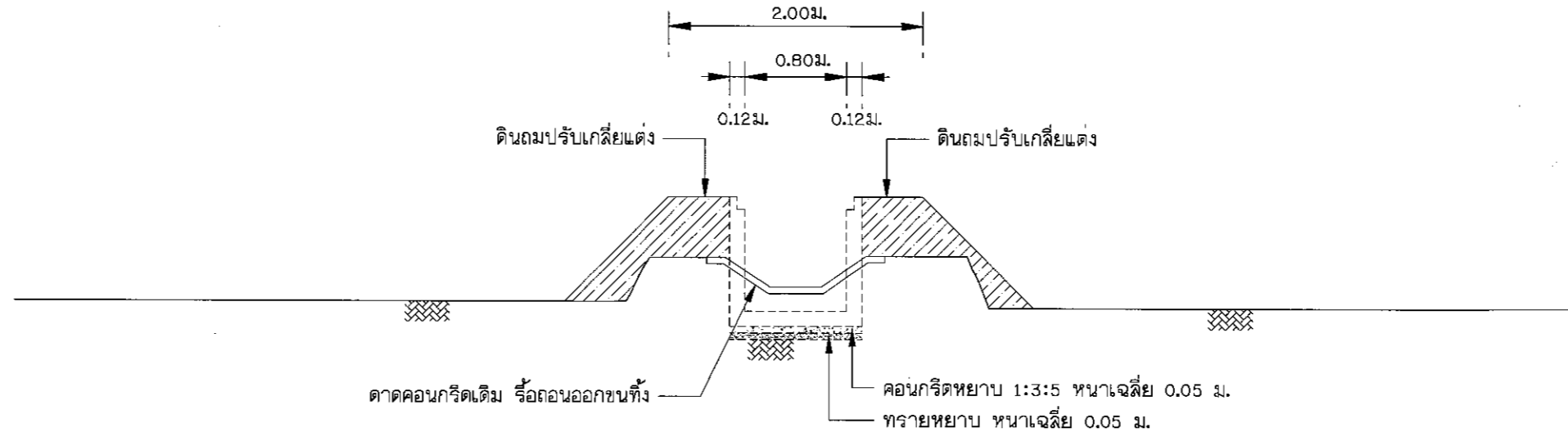
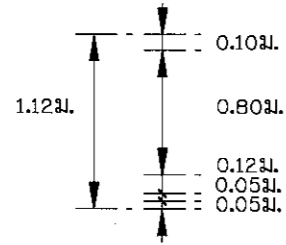

CROSS SECTION STA 0+100

SCALE 1:50

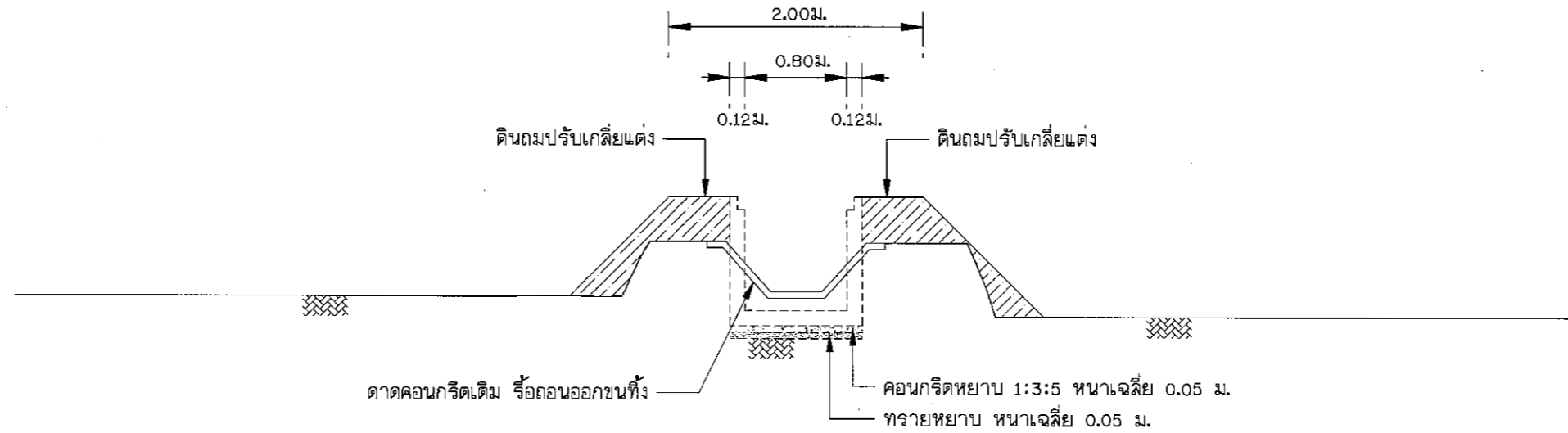
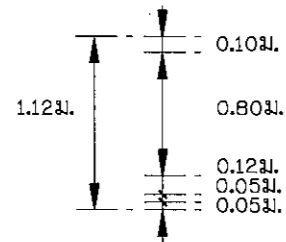

CROSS SECTION STA 0+125

SCALE 1:50



โครงการก่อสร้าง

ปรับปรุงซ่อมแซมสถานีสูบน้ำด้วยพลังไฟฟ้า

บ้านบุญเจริญ หมู่ที่ 8 ตำบลแม่หล่าย อำเภอเมืองแพร่ จังหวัดแพร่

เขียนแบบ

(นายชาญวิทย์ จุมปา)
นายช่างโยธาชำนาญงาน

วิศวกรโยธา

(นายรณกร อภิภูาลังกร)
วิศวกรโยธาชำนาญการพิเศษ

ตรวจสอบ

(นายคานิตย์ ชอบธรรม)
ผู้อำนวยการกองช่าง

ตรวจสอบ

(นางชมบุญ หม่อมกลิ่น)
ปลัดเทศบาลฯ

อนุมัติ

(นายบรรจง ยี่พัวพัฒนา)
นายกเทศมนตรีฯ

แบบเลขที่.../2563

แผ่นที่ 94/125

A-94

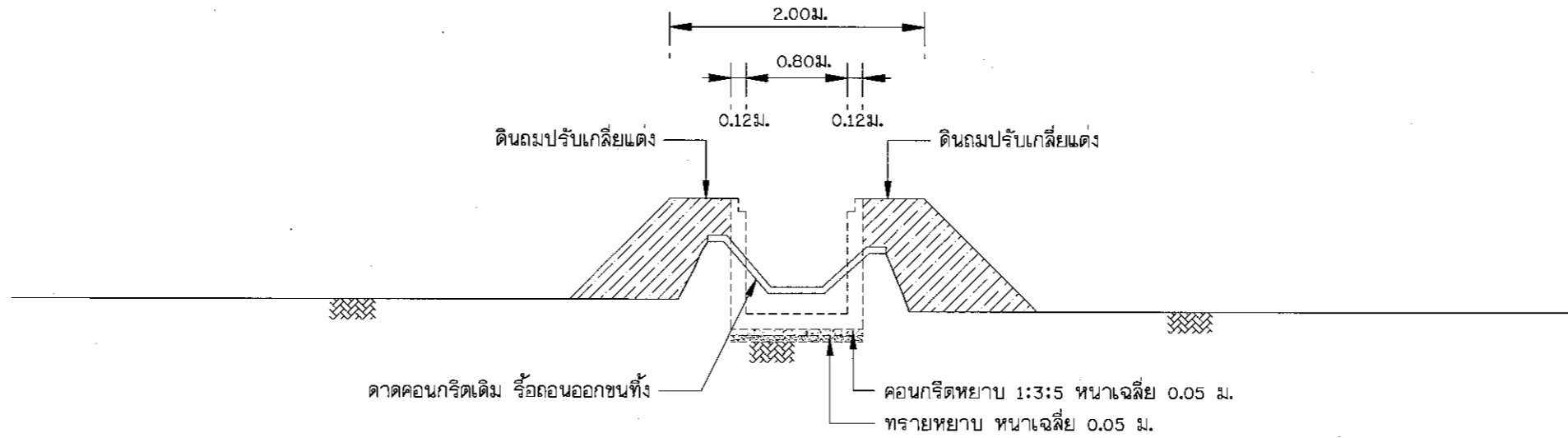
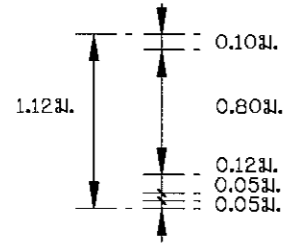

CROSS SECTION STA 0+150

SCALE 1:50

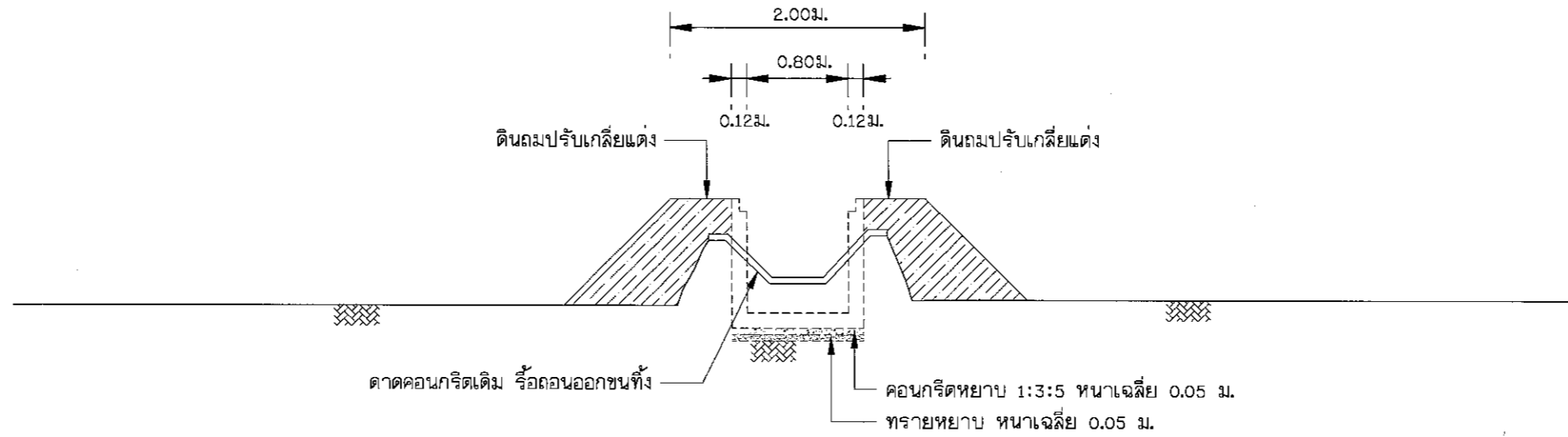
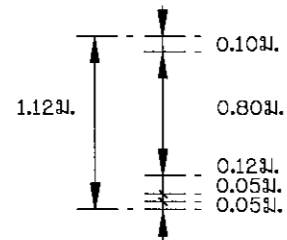

CROSS SECTION STA 0+175

SCALE 1:50



โครงการก่อสร้าง

ปรับปรุงซ่อมแซมสถานีสูบน้ำด้วยพลังไฟฟ้า
บ้านบุญเจริญ หมู่ที่ 8 ตำบลแม่หล่าย อำเภอเมืองแพร่ จังหวัดแพร่

เขียนแบบ

(นายชาวิท จอมปา)
นายช่างโยธาชำนาญงาน

วิศวกรโยธา

(นายอรชณ อภิภูาลังกร)
วิศวกรโยธานาฏการพิเศษ

ตรวจสอบ

(นายคานิตย์ ชอบธรรม)
ผู้อำนวยการกองช่าง

ตรวจสอบ

(นางชมนุญ หมดมลทิน)
ปลัดเทศบาลฯ

อนุมัติ

(นายบรรจง ยัพวัฒนา)
นายกเทศมนตรีฯ

แบบเลขที่...../2563

แผ่นที่ 95 / 125

A-95

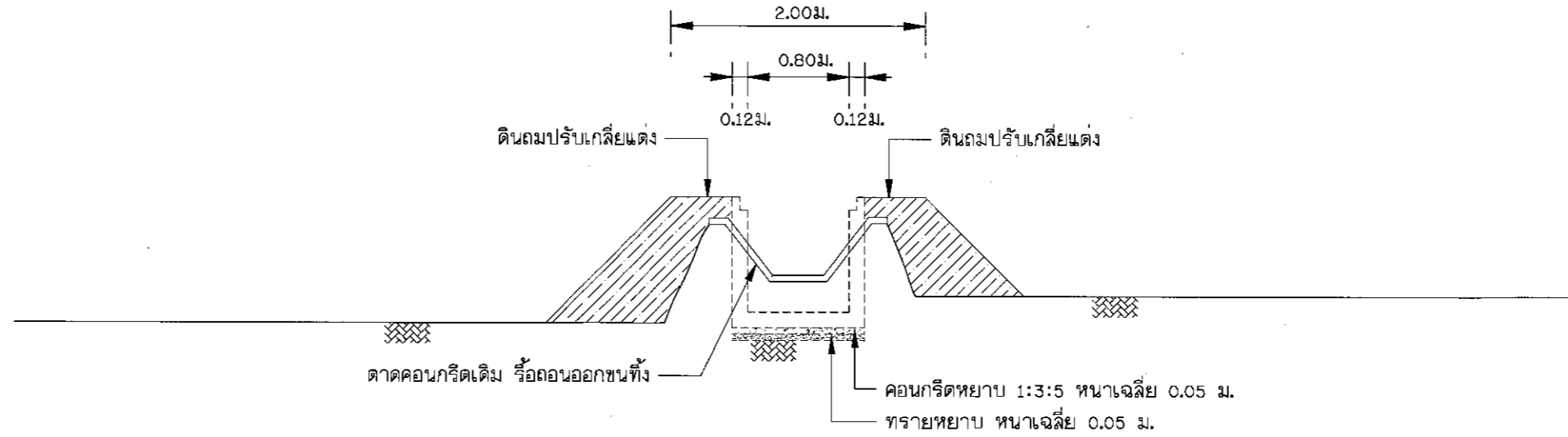
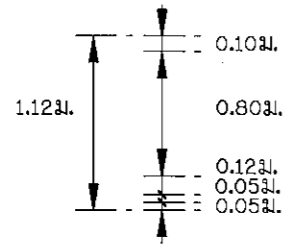

CROSS SECTION STA 0+200

SCALE 1:50

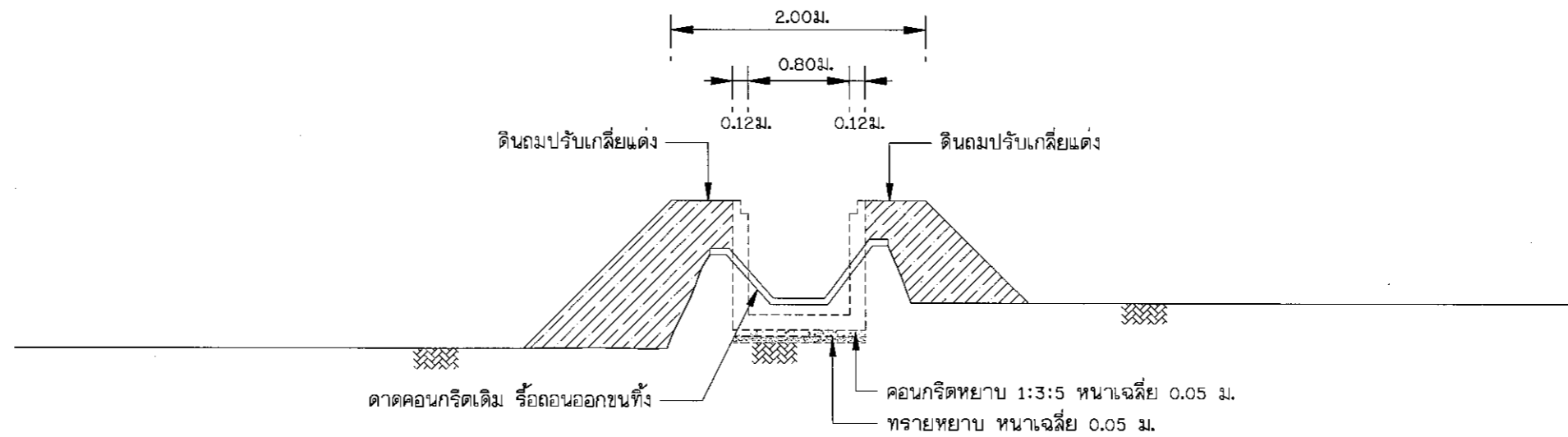
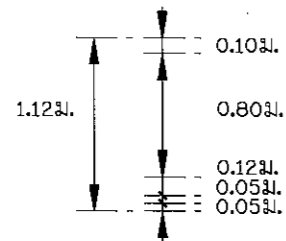

CROSS SECTION STA 0+225

SCALE 1:50



โครงการก่อสร้าง

ปรับปรุงซ่อมแซมสถานีสูบน้ำด้วยพลังไฟฟ้า

บ้านบุญเจริญ หมู่ที่ 8 ตำบลแม่หล่าย อำเภอเมืองแพร่ จังหวัดแพร่

เขียนแบบ

(นายชาญวิทย์ จุฑปา)
นายช่างโยธาชำนาญงาน

วิศวกรโยธา

(นายรณกร อภิภูาลังกร)
วิศวกรโยธาชำนาญการพิเศษ

ตรวจสอบ

(นายคานิตย์ ชอประธรรม)
ผู้อำนวยการกองช่าง

ตรวจสอบ

(นางชมบุญ หมดมลทิน)
ปลัดเทศบาลฯ

อนุมัติ

(นายบรรจง ยัพวัฒนา)
นายกเทศมนตรีฯ

แบบเลขที่.../2563

แผ่นที่ 96/125

A-96

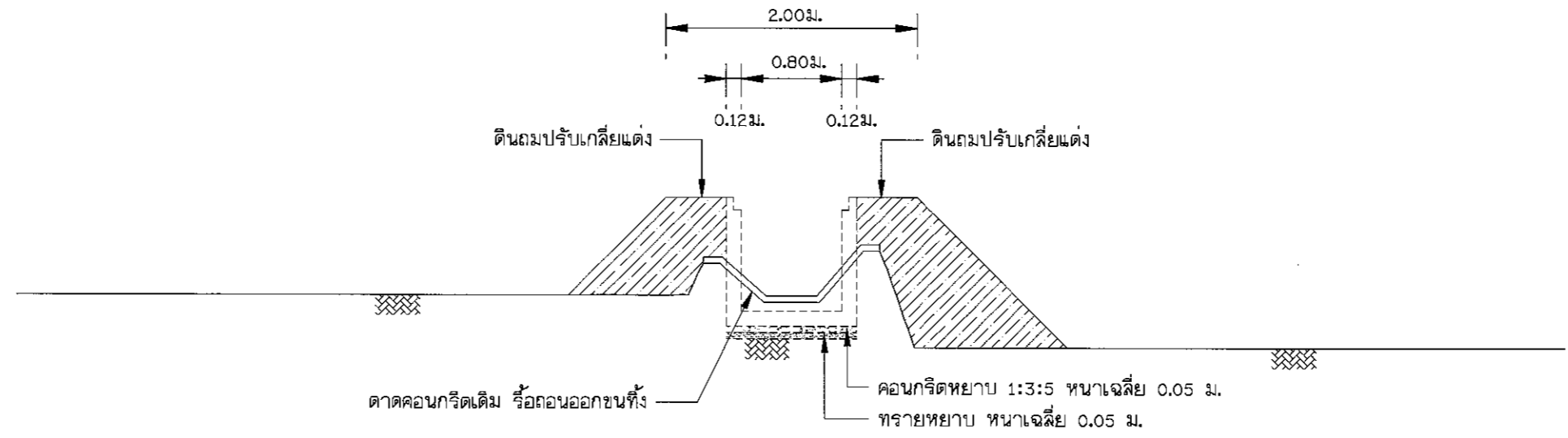
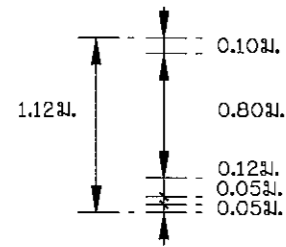

CROSS SECTION STA 0+250

SCALE 1:50

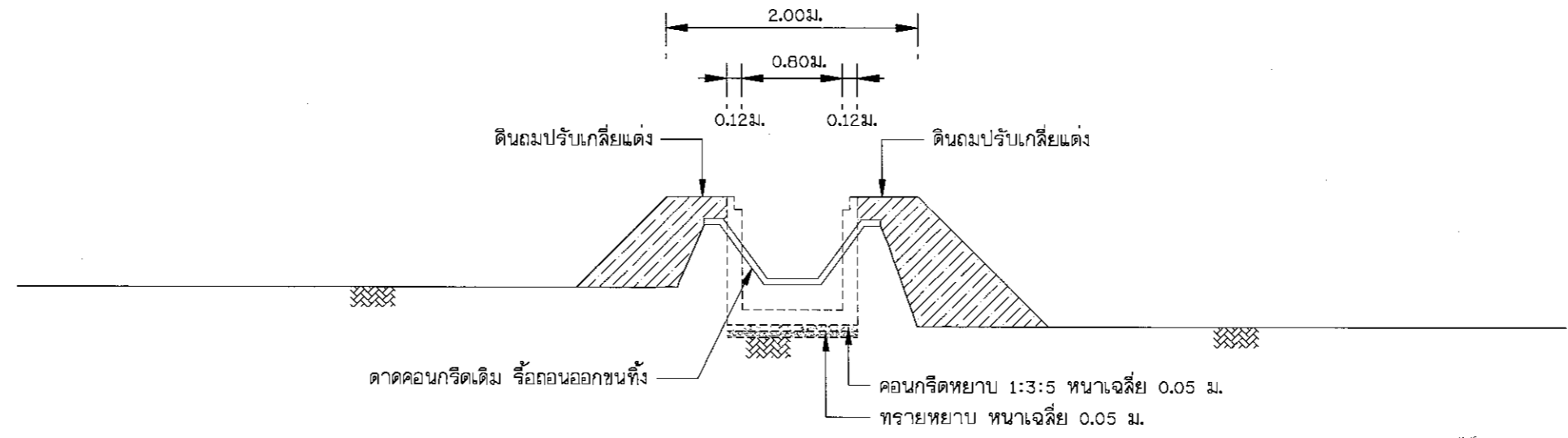
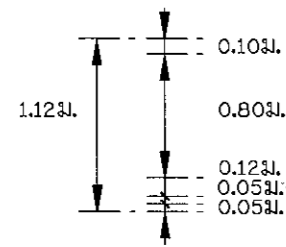

CROSS SECTION STA 0+275

SCALE 1:50

	โครงการก่อสร้าง	เขียนแบบ	วิศวกรโยธา	ตรวจสอบ	ตรวจสอบ	อนุมัติ	แบบเลขที่.../2563
	ปรับปรุงซ่อมแซมสถานีสูบน้ำด้วยพลังไฟฟ้า						แผ่นที่...97/125
	บ้านบุญเจริญ หมู่ที่ 8 ตำบลแม่หล่าย อำเภอเมืองแพร่ จังหวัดแพร่	(นายชาญวิทย์ จอมป่า) นายช่างโยธาชำนาญงาน	(นายรณกร อภิภูณาลังกร) วิศวกรโยธานานาชาติพิเศษ	(นายศานิตย์ ชอบธรรม) ผู้อำนวยการกองช่าง	(นางช่มบุญ หอมดมลทิน) ปลัดเทศบาลฯ	(นายบรรจง ยัพวัฒนา) นายกเทศมนตรีฯ	A-97

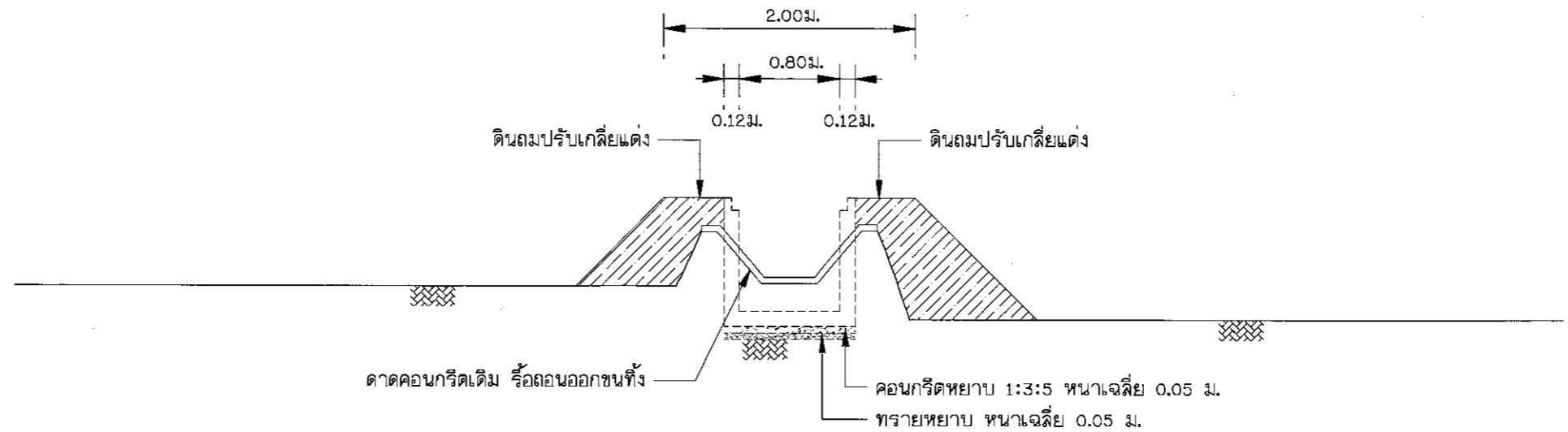
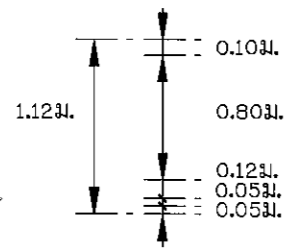

CROSS SECTION STA 0+300

SCALE 1:50

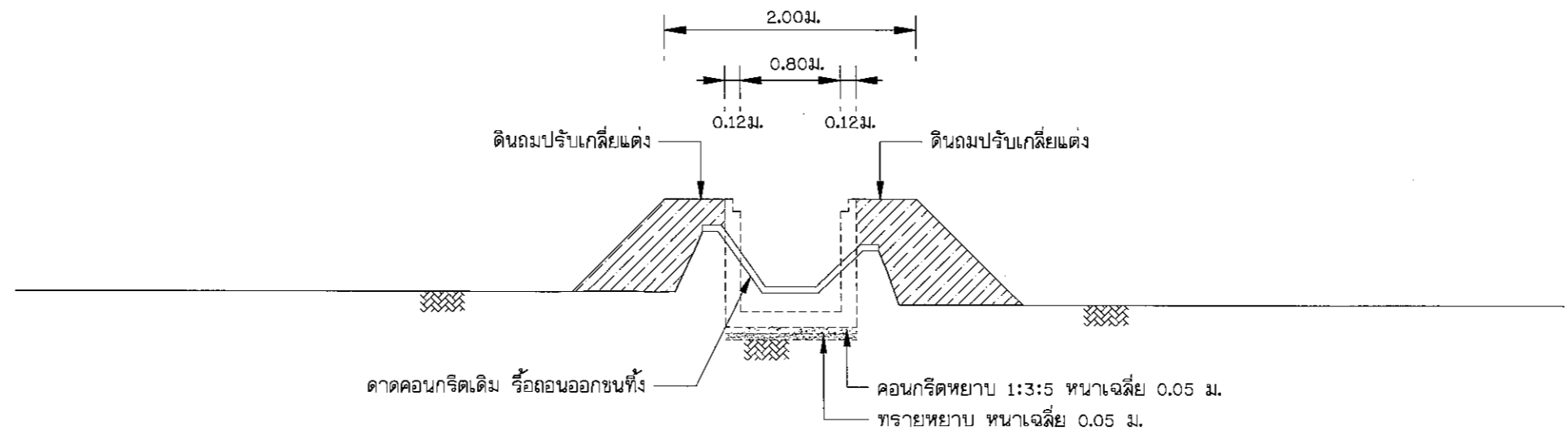
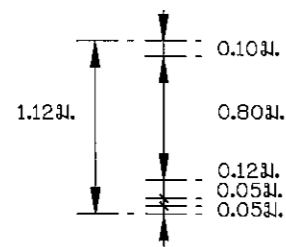

CROSS SECTION STA 0+325

SCALE 1:50



โครงการก่อสร้าง

ปรับปรุงซ่อมแซมสถานีสูบน้ำด้วยพลังไฟฟ้า

บ้านบุญเจริญ หมู่ที่ 8 ตำบลแม่หล่าย อำเภอเมืองแพร่ จังหวัดแพร่

เขียนแบบ

(นายชาญวิทย์ ลุ่มป่า)
นายช่างโยธาชำนาญงาน

วิศวกรโยธา

(นายรณกร อภิภูณาลังกร)
วิศวกรโยธาชำนาญการพิเศษ

ตรวจสอบ

(นายศานิตย ช่อธรรม)
ผู้อำนวยการกองช่าง

ตรวจสอบ

(นางชนมัญ หมดมลทิน)
ปลัดเทศบาลฯ

อนุมัติ

(นายบรรจง ยี่พัวพัฒนา)
นายกเทศมนตรีฯ

แบบเลขที่.../2563

แผ่นที่ 98/125

A-98

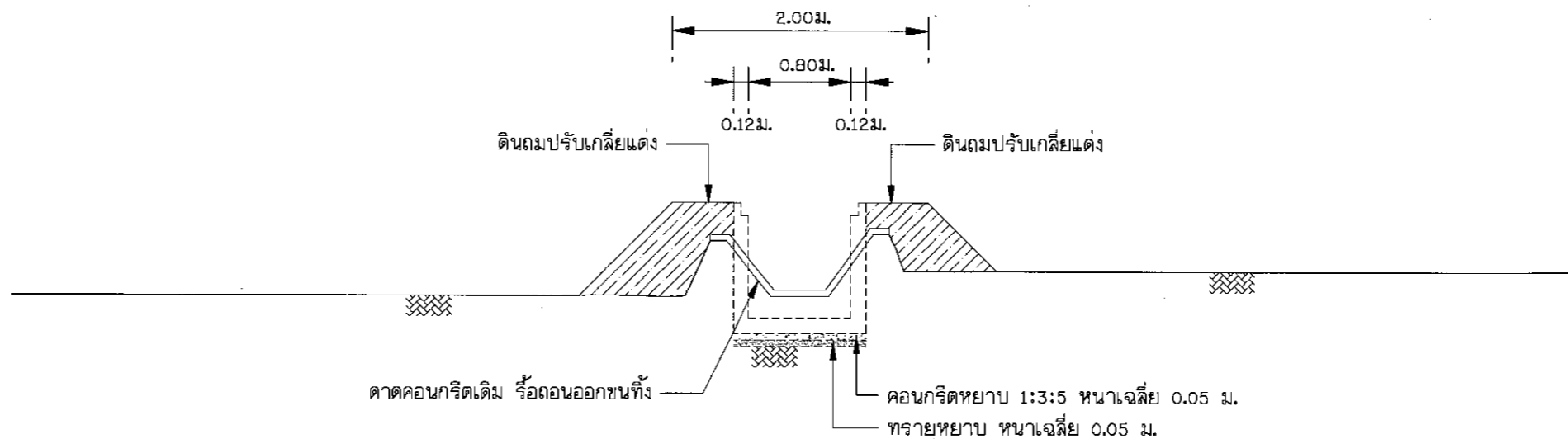
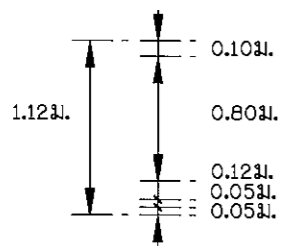

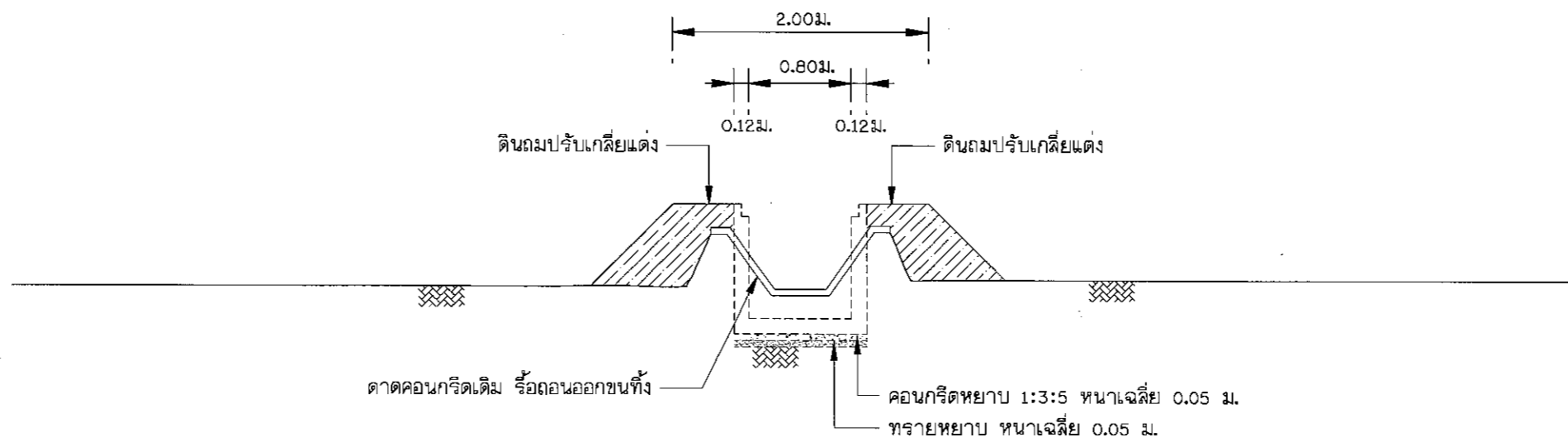
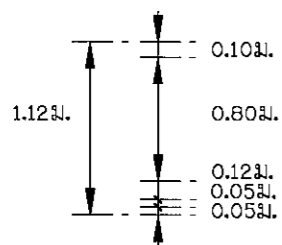

CROSS SECTION STA 0+350

SCALE 1:50

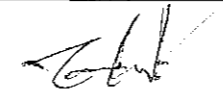

CROSS SECTION STA 0+375

SCALE 1:50

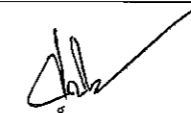
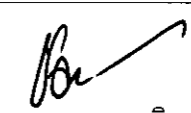
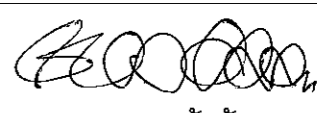
	โครงการก่อสร้าง	เขียนแบบ	วิศวกรโยธา	ตรวจสอบ	ตรวจสอบ	อนุมัติ	แบบเลขที่...../2563
	ปรับปรุงซ่อมแซมสถานีสูบน้ำด้วยพลังไฟฟ้า						แผ่นที่ 99/125
	บ้านบุญเจริญ หมู่ที่ 8 ตำบลแม่หล่าย อำเภอเมืองแพร่ จังหวัดแพร่	(นายชาญวิทย์ จอมปา) นายช่างโยธาชำนาญงาน	(นายรณกร อภิภูาลังกร) วิศวกรโยธานาฏการพิเศษ	(นายศานิตย์ ชอบธรรม) ผู้อำนวยการกองช่าง	(นางชมนุญ หอมดมสทิน) ปลัดเทศบาลฯ	(นายบรรจง ยัพวัฒนา) นายกเทศมนตรีฯ	A-99

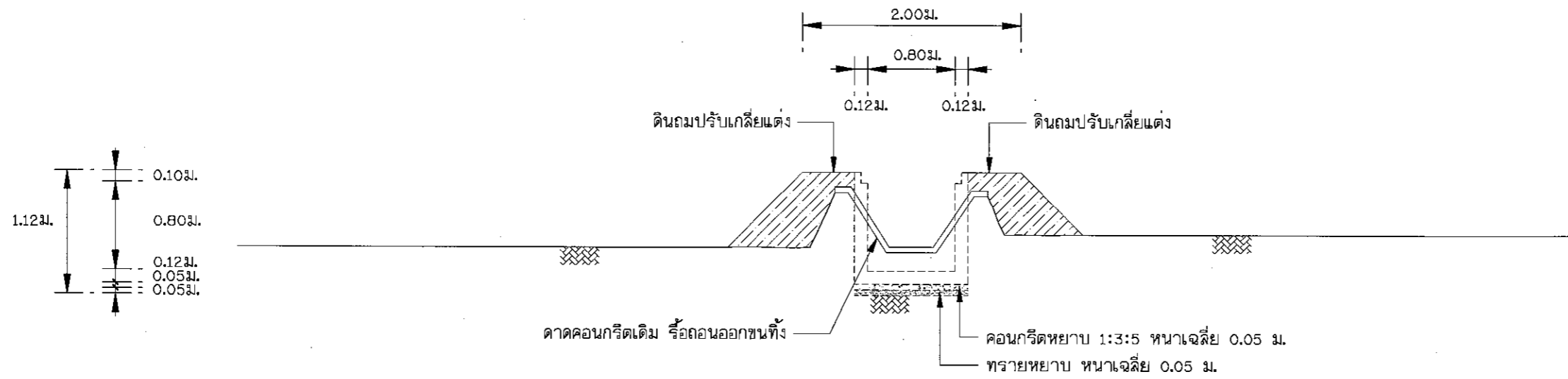

CROSS SECTION STA 0+400

SCALE 1:50

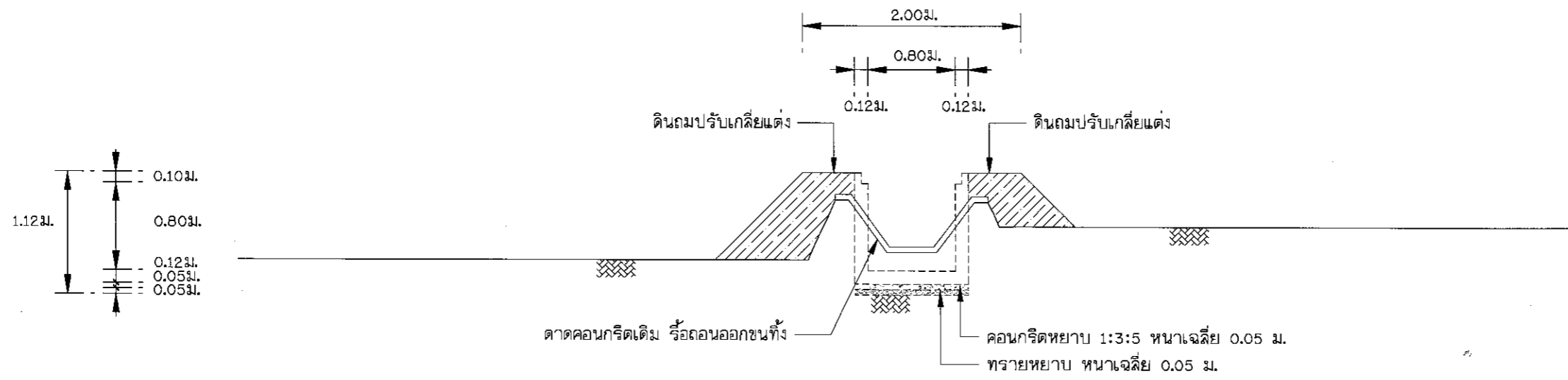

CROSS SECTION STA 0+425

SCALE 1:50

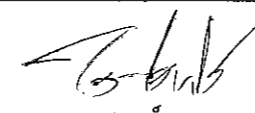
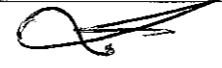
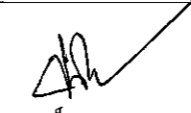
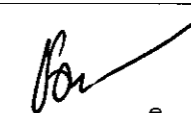
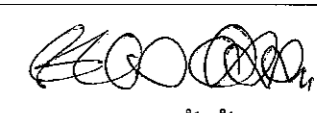
	โครงการก่อสร้าง	เขียนแบบ	วิศวกรโยธา	ตรวจสอบ	ตรวจสอบ	อนุมัติ	แบบเลขที่.../2563
	ปรับปรุงซ่อมแซมสถานีสูบน้ำด้วยพลังไฟฟ้า บ้านบุญเจริญ หมู่ที่ 8 ตำบลแม่หล่าย อำเภอเมืองแพร่ จังหวัดแพร่	 (นายชาวิทย์ จอมปา) นายช่างโยธาชำนาญงาน	 (นายรณกร อภิภูญาสังกร) วิศวกรโยธาชำนาญการพิเศษ	 (นายธานีย์ ชอบธรรม) ผู้อำนวยการกองช่าง	 (นางชัมพูญ หมดมลทิน) ปลัดเทศบาลฯ	 (นายบรรจง ยั้ววัฒนา) นายกเทศมนตรีฯ	แผ่นที่ 100, 125
							A-100

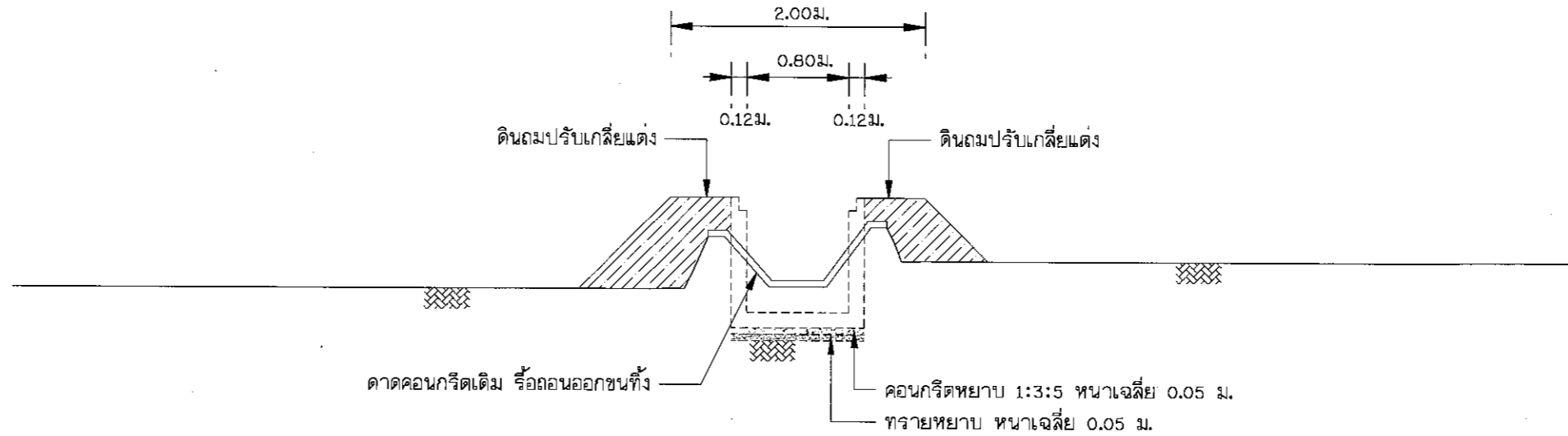
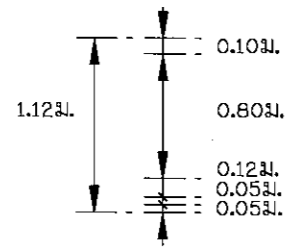

CROSS SECTION STA 0+450

SCALE 1:50

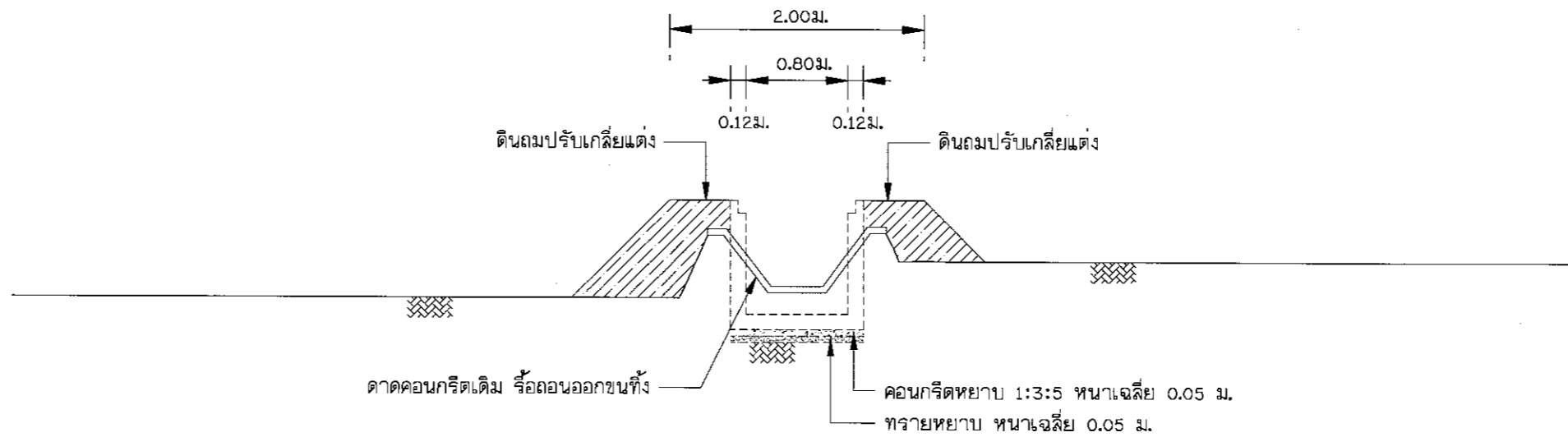
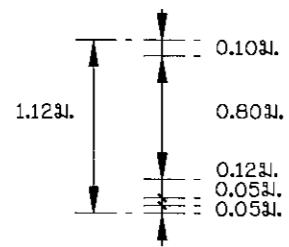

CROSS SECTION STA 0+475

SCALE 1:50



โครงการก่อสร้าง

ปรับปรุงซ่อมแซมสถานีสูบน้ำด้วยพลังไฟฟ้า

บ้านบุญเจริญ หมู่ที่ 8 ตำบลแม่หล่าย อำเภอเมืองแพร่ จังหวัดแพร่

เขียนแบบ

(นายชาณุวิทย์ จูมปา)
นายช่างโยธาชำนาญงาน

วิศวกรโยธา

(นายรณกร อภิญาลังกร)
วิศวกรโยธาชำนาญการพิเศษ

ตรวจสอบ

(นายคานิตย์ ช่อธรรม)
ผู้อำนวยการกองช่าง

ตรวจสอบ

(นางชมบุญ หมดมลทิน)
ปลัดเทศบาลฯ

อนุมัติ

(นายบรรจง ยี่พัวพัฒนา)
นายกเทศมนตรีฯ

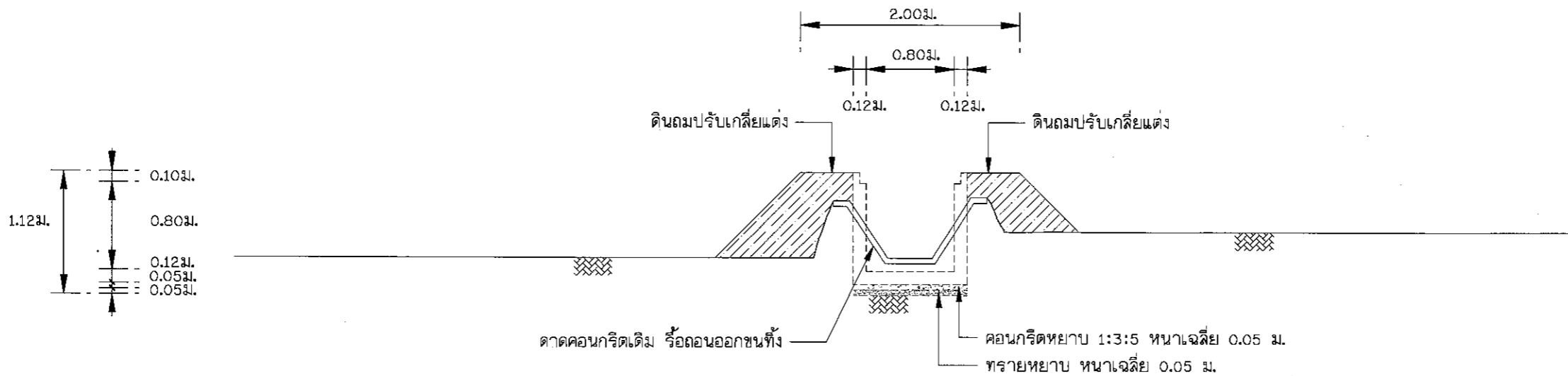

แบบเลขที่.../2563

แผ่นที่ 101, 125





CROSS SECTION STA 0+480

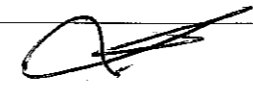
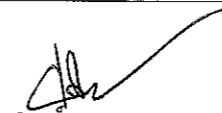
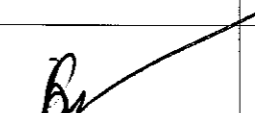
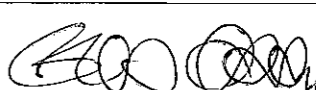

SCALE 1:50

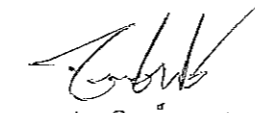
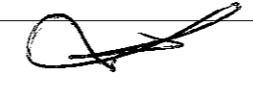
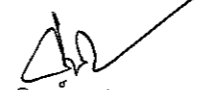
	โครงการก่อสร้าง	เขียนแบบ	วิศวกรโยธา	ตรวจสอบ	ตรวจสอบ	อนุมัติ	แบบเลขที่...../2563
	ปรับปรุงซ่อมแซมสถานีสูบน้ำด้วยพลังไฟฟ้า						แผ่นที่ 102/125
	บ้านบุญเจริญ หมู่ที่ 8 ตำบลแม่หล่าย อำเภอเมืองแพะ จังหวัดแพะ	(นายชาญวิทย์ จอมปา) นายช่างโยธาชำนาญงาน	(นายรณกร อภิภูาลังกร) วิศวกรโยธานานาญการพิเศษ	(นายคานิตย์ ชอบธรรม) ผู้อำนวยการกองช่าง	(นางชัมพูญ หมดมลทิน) ปลัดเทศบาลฯ	(นายบรรจง ยัพวัฒนา) นายกเทศมนตรีฯ	A-102

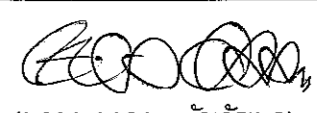

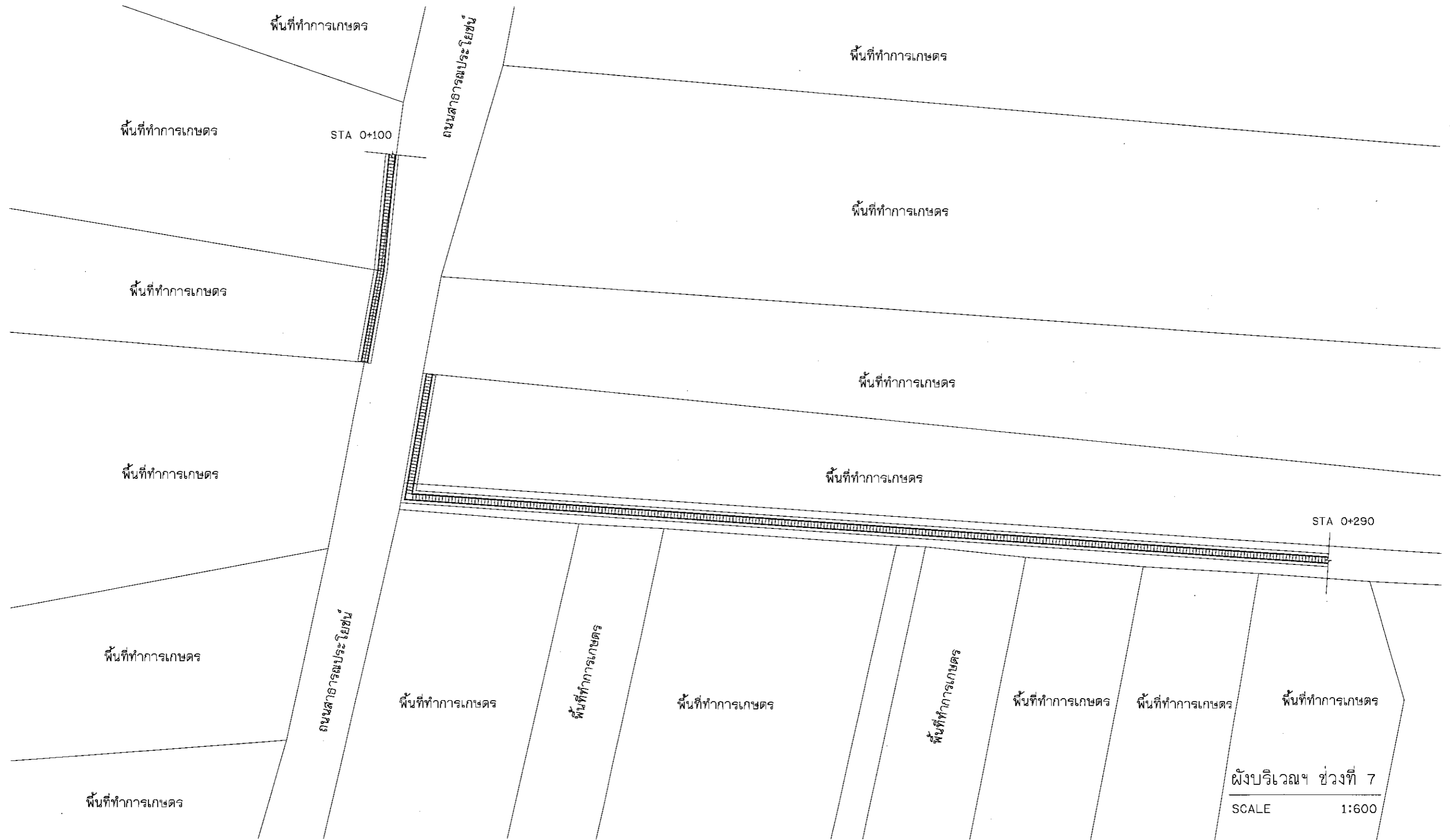

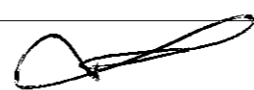
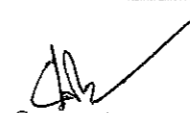
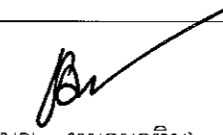
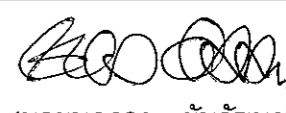

	โครงการก่อสร้าง	เขียนแบบ	วิศวกรโยธา	ตรวจสอบ	ตรวจสอบ	อนุมัติ	แบบเลขที่...../2563
	ปรับปรุงซ่อมแซมสถานีสูบน้ำด้วยพลังไฟฟ้า						แผ่นที่ 103 / 125
	บ้านบุญเจริญ หมู่ที่ 8 ตำบลแม่หล่าย อำเภอเมืองแพร่ จังหวัดแพร่	(นายชาญวิทย์ จอมปา) นายช่างโยธาชำนาญงาน	(นายธกร อภิญาลังกร) วิศวกรโยธาชำนาญการพิเศษ	(นายศานิตย์ ชอบธรรม) ผู้อำนวยการกองช่าง	(นางชัมพูญ หมดมลทิน) ปลัดเทศบาลฯ	(นายบรรจง ยัพวัฒนา) นายกเทศมนตรีฯ	A-103







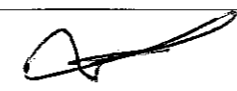
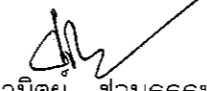

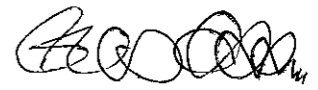
	โครงการก่อสร้าง	เขียนแบบ	วิศวกรโยธา	ตรวจสอบ	ตรวจสอบ	อนุมัติ	แบบเลขที่...../2563
	ปรับปรุงซ่อมแซมสถานีสูบน้ำด้วยพลังไฟฟ้า	 (นายชาวิทย์ จอมปา) นายช่างโยธาชำนาญงาน	 (นายรณกร อภิญญาสังกร) วิศวกรโยธาชำนาญการพิเศษ	 (นายศานิตย ชอบธรรม) ผู้อำนวยการกองช่าง	 (นางชมบุญ หมดมลทิน) ปลัดเทศบาลฯ	 (นายบรรจง ยัพวัฒนา) นายกเทศมนตรีฯ	แผ่นที่ 104, 125
	บ้านบุญเจริญ หมู่ที่ 8 ตำบลแม่หล่าย อำเภอเมืองแพร่ จังหวัดแพร่						A-104

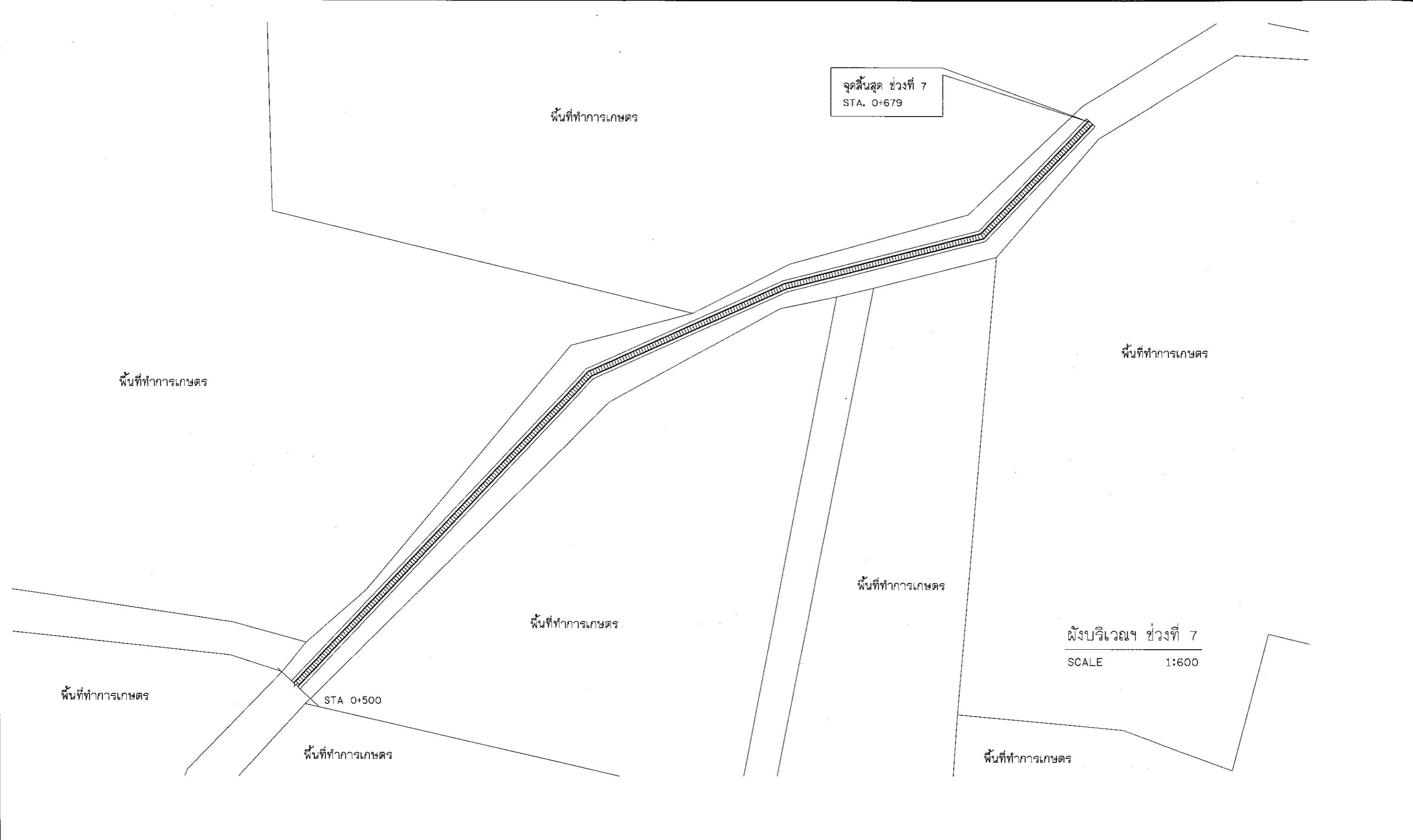

ผังบริเวณฯ ช่วงที่ 7
SCALE 1:600

	โครงการก่อสร้าง	เขียนแบบ	วิศวกรโยธา	ตรวจสอบ	ตรวจสอบ	อนุมัติ	แบบเลขที่...../2563
	ปรับปรุงซ่อมแซมสถานีสูบน้ำด้วยพลังไฟฟ้า						แผ่นที่ 105/125
	บ้านบุญเจริญ หมู่ที่ 8 ตำบลแม่หล่าย อำเภอเมืองแพร่ จังหวัดแพร่	(นายชาญวิทย์ จอมปา) นายช่างโยธาชำนาญงาน	(นายรณกร อภิญาลังกร) วิศวกรโยธาชำนาญการพิเศษ	(นายศานิตย ชอบธรรม) ผู้อำนวยการกองช่าง	(นางชมนุญ หอมตมลทิน) ปลัดเทศบาลฯ	(นายบรรจง ยัพวัฒนา) นายกเทศมนตรีฯ	A-105

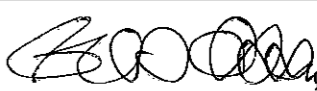

	โครงการก่อสร้าง	เขียนแบบ	วิศวกรโยธา	ตรวจสอบ	ตรวจสอบ	อนุมัติ	แบบเลขที่...../2563
	ปรับปรุงซ่อมแซมสถานีสูบน้ำด้วยพลังไฟฟ้า บ้านบุญเจริญ หมู่ที่ 8 ตำบลแม่หลาย อำเภอเมืองแพร่ จังหวัดแพร่	 (นายชาญวิทย์ จอมปา) นายช่างโยธาชำนาญงาน	 (นายรณกร อภิภูณาลังกร) วิศวกรโยธาชำนาญการพิเศษ	 (นายศานิตย ชอบธรรม) ผู้อำนวยการกองช่าง	 (นางชมนุญ หอมตมทิน) ปลัดเทศบาลฯ	 (นายบรรจง ยัพวัฒนา) นายกเทศมนตรีฯ	แผ่นที่ 106 / 125
	A-106						

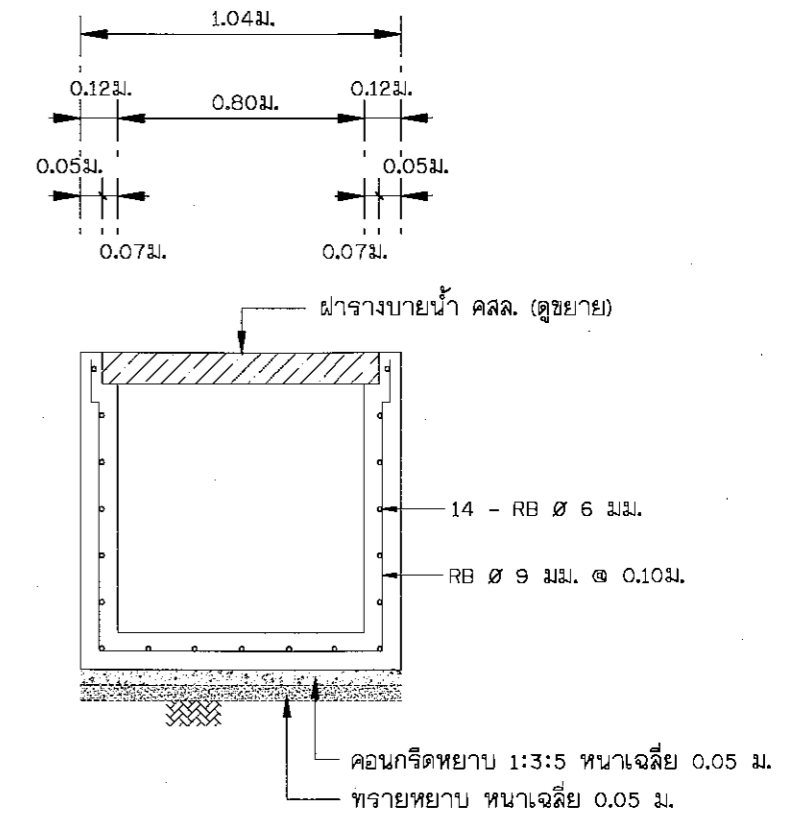
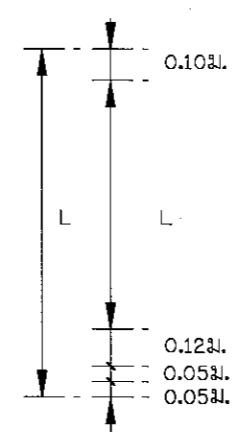
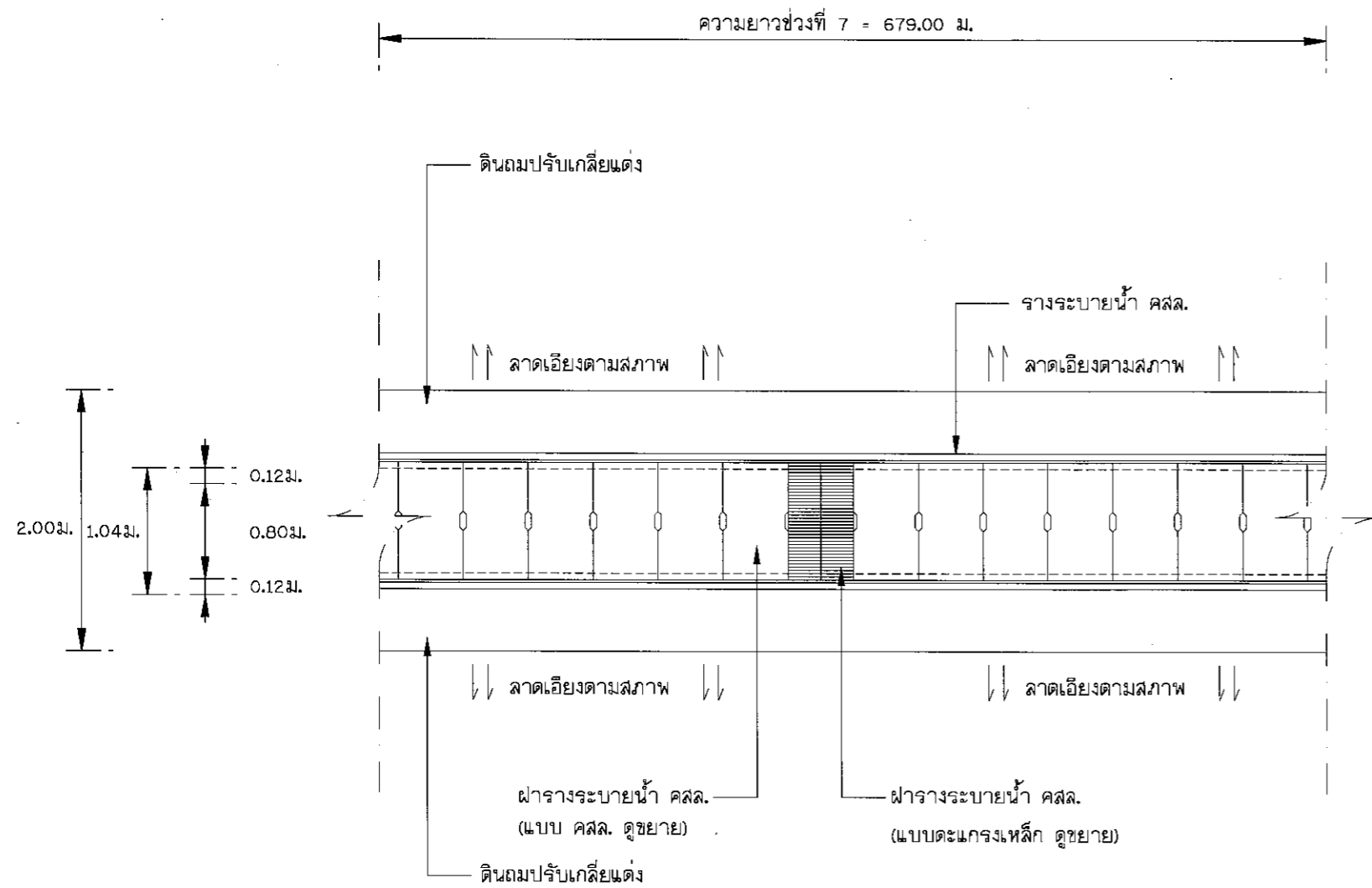

แปลนทั่วไป
SCALE 1:50

ขยายการเสริมเหล็กราง คสล.
SCALE 1:25

หมายเหตุ

- ติดตั้งฝารางระบายน้ำแบบฝาตะแกรงเหล็ก ทุกระยะ 20 เมตร หรือจำนวนไม่น้อยกว่า 34 ฝา ทั้งนี้จุดติดตั้งสามารถเปลี่ยนแปลงได้ตามความเหมาะสม
- L หมายถึง ความลึกของแต่ละช่วง STA.
- งานดินชุดชนทั้ง กำหนดที่ความกว้างเฉลี่ย 2.00 เมตร ลึกเฉลี่ย 0.10 เมตร ตลอดความยาว

	โครงการก่อสร้าง	เขียนแบบ	วิศวกรโยธา	ตรวจสอบ	ตรวจสอบ	อนุมัติ	แบบเลขที่.../2563
	ปรับปรุงซ่อมแซมสถานีสูบน้ำด้วยพลังไฟฟ้า						แผ่นที่ 107 / 125
	บ้านบุญเจริญ หมู่ที่ 8 ตำบลแม่หล่าย อำเภอเมืองแพร่ จังหวัดแพร่	(นายช่างวิทย์ จูมปา) นายช่างโยธาชำนาญงาน	(นายรณกร อภิภูาลังกร) วิศวกรโยธานานาชาติพิเศษ	(นายศานิตย ชอบธรรม) ผู้อำนวยการกองช่าง	(นางชมนุญ หอมตมลทิน) ปลัดเทศบาลฯ	(นายบรรจง ยัพวัฒนา) นายกเทศมนตรีฯ	A-107

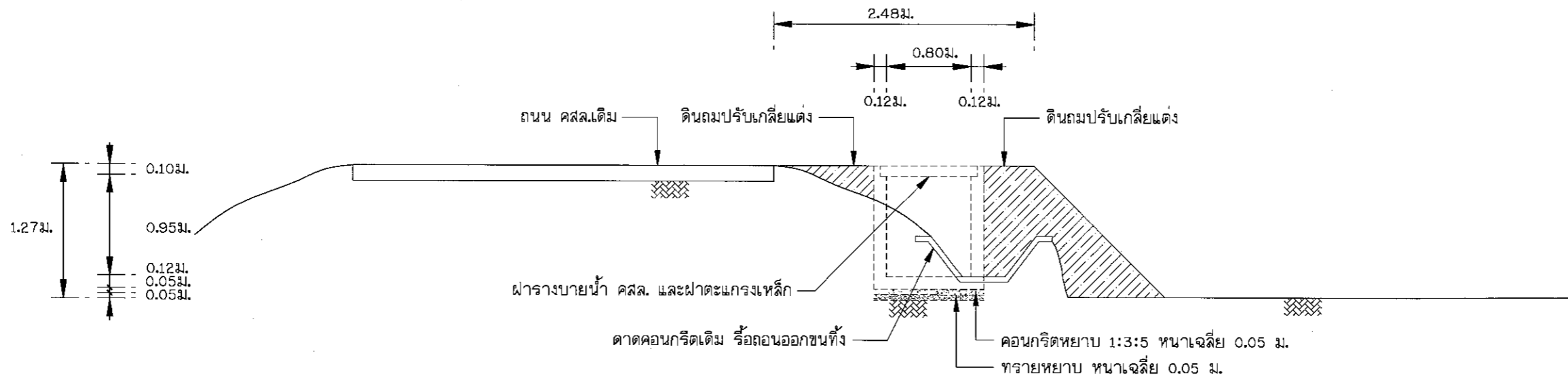



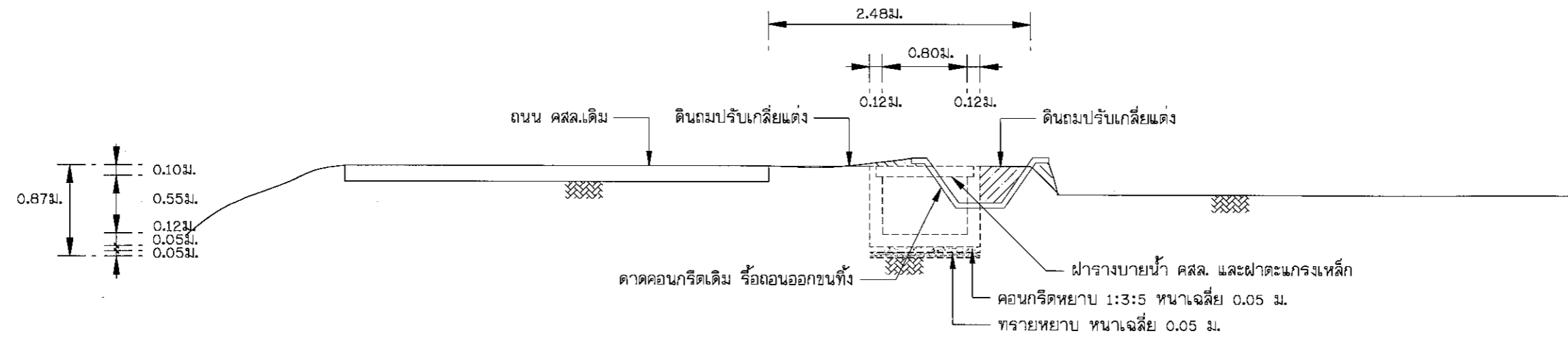

CROSS SECTION STA 0+000

SCALE 1:50



CROSS SECTION STA 0+025

SCALE 1:50

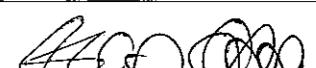
	โครงการก่อสร้าง	เขียนแบบ	วิศวกรโยธา	ตรวจสอบ	ตรวจสอบ	อนุมัติ	แบบเลขที่...../2563
	ปรับปรุงซ่อมแซมสถานีสูบน้ำด้วยพลังไฟฟ้า						แผ่นที่ 108/125
	บ้านบุญเจริญ หมู่ที่ 8 ตำบลแม่หล่าย อำเภอเมืองแพร่ จังหวัดแพร่	(นายชาวิท จอมปา) นายช่างโยธาชำนาญงาน	(นายธนกร อภิภูาลังกร) วิศวกรโยธาชำนาญการพิเศษ	(นายศานิตย์ ชอบธรรม) ผู้อำนวยการกองช่าง	(นางชัมบุญ หอมตมลทิน) ปลัดเทศบาลฯ	(นายบรรจง ยัพวัฒนา) นายกเทศมนตรีฯ	A-108

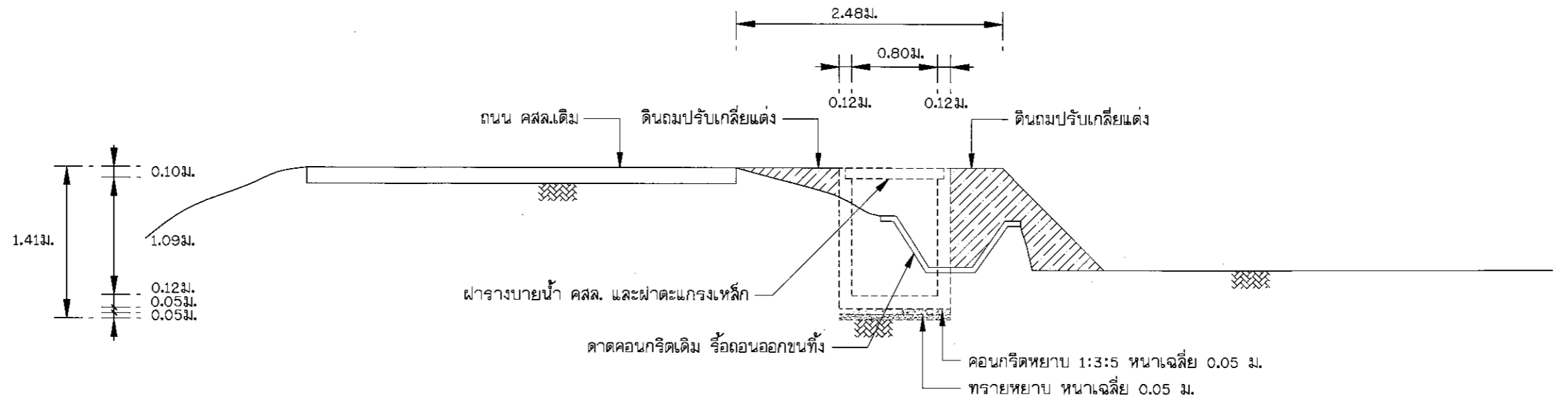

CROSS SECTION STA 0+050

SCALE 1:50

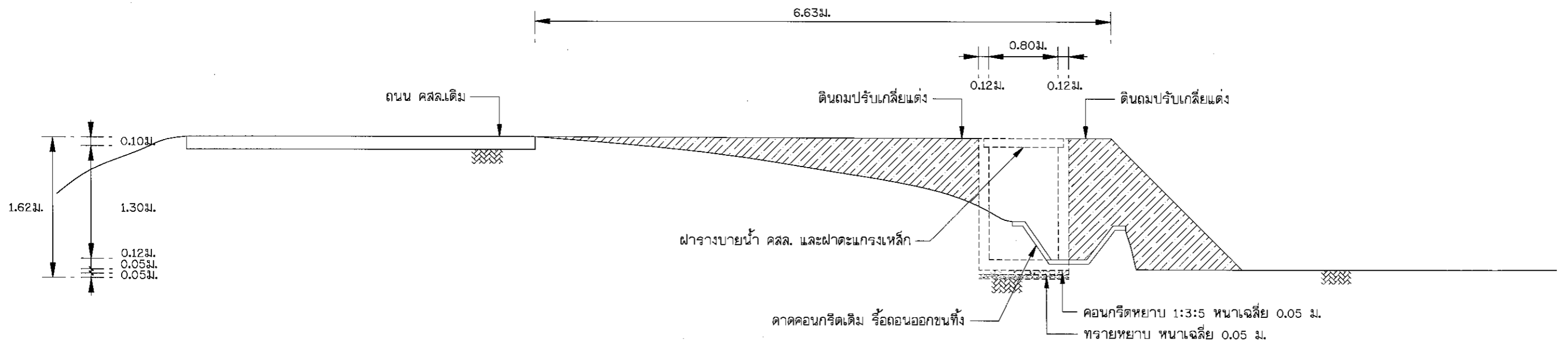

CROSS SECTION STA 0+075

SCALE 1:50



โครงการก่อสร้าง

ปรับปรุงซ่อมแซมสถานีสูบน้ำด้วยไฟฟ้า

บ้านบุญเจริญ หมู่ที่ 8 ตำบลแม่หล่าย อำเภอเมืองแพร่ จังหวัดแพร่

เขียนแบบ

[Signature]
(นายชาญวิทย์ จุมปา)
นายช่างโยธาชำนาญงาน

วิศวกรโยธา

[Signature]
(นายรณกร อภิญาลังกร)
วิศวกรโยธาชำนาญการพิเศษ

ตรวจสอบ

[Signature]
(นายศานิตย์ ช่อธรรม)
ผู้อำนวยการกองช่าง

ตรวจสอบ

[Signature]
(นางชมนุญ หมดมลทิน)
ปลัดเทศบาลฯ

อนุมัติ

[Signature]
(นายบรรจง ยี่พัวพัฒนา)
นายกเทศมนตรีฯ

แบบเลขที่.../2563

แผ่นที่ 109 / 125

A-109

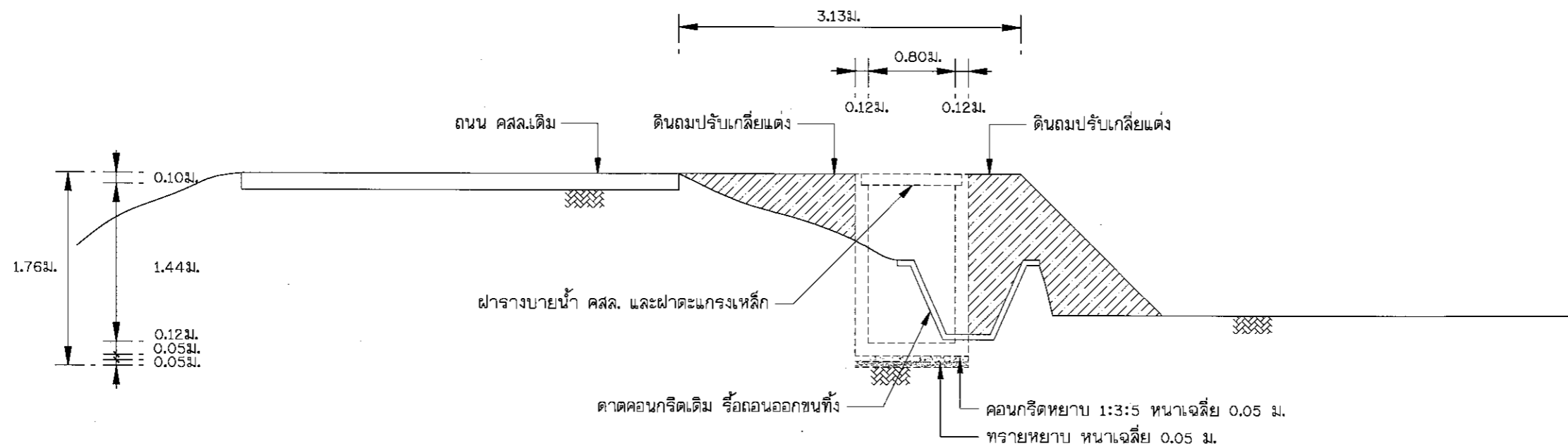



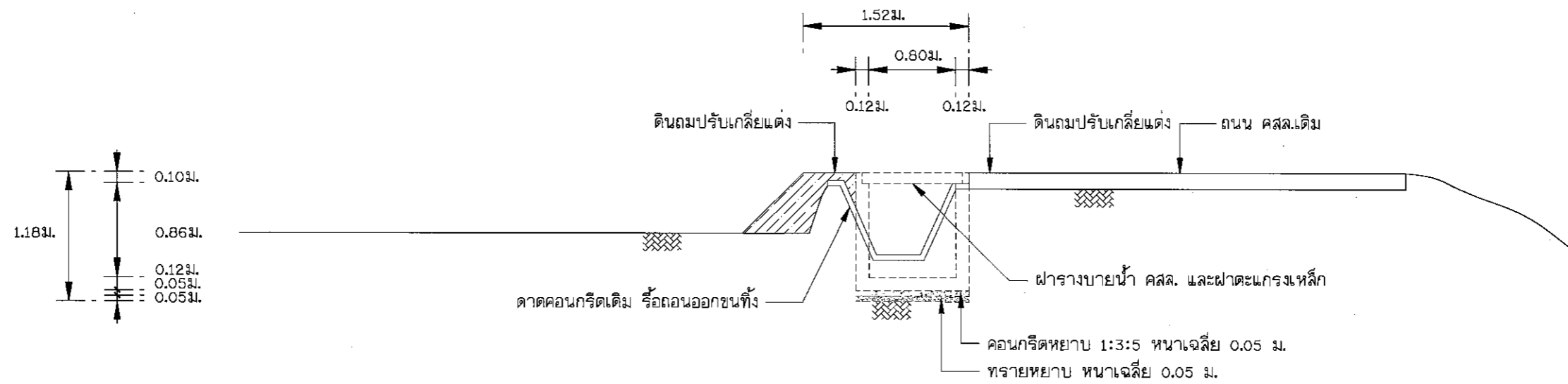

CROSS SECTION STA 0+100

SCALE 1:50

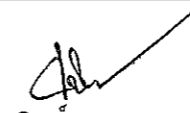

CROSS SECTION STA 0+125

SCALE 1:50

	โครงการก่อสร้าง	เขียนแบบ	วิศวกรโยธา	ตรวจสอบ	ตรวจสอบ	อนุมัติ	แบบเลขที่...../2563
	ปรับปรุงซ่อมแซมสถานีสูบน้ำด้วยไฟฟ้า บ้านบุญเจริญ หมู่ที่ 8 ตำบลแม่หล่าย อำเภอเมืองแพร่ จังหวัดแพร่	 (นายชาญวิทย์ จอมปา) นายช่างโยธานาฏงาน	 (นายรณกร อภิภูณาลังกร) วิศวกรโยธานาฏการพิเศษ	 (นายศานิตย์ ชอบธรรม) ผู้อำนวยการกองช่าง	 (นางชมนุญ หอมตมสทิน) ปลัดเทศบาลฯ	 (นายบรรจง ยี่พัวฒนา) นายกเทศมนตรีฯ	แผ่นที่ 110/125
	A-110						

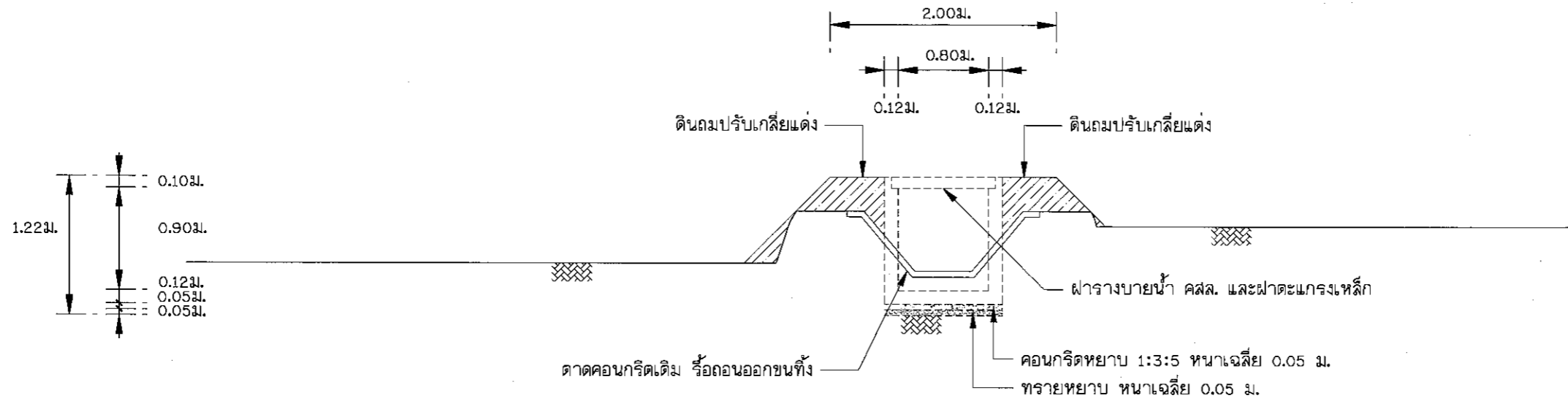

CROSS SECTION STA 0+150

SCALE 1:50

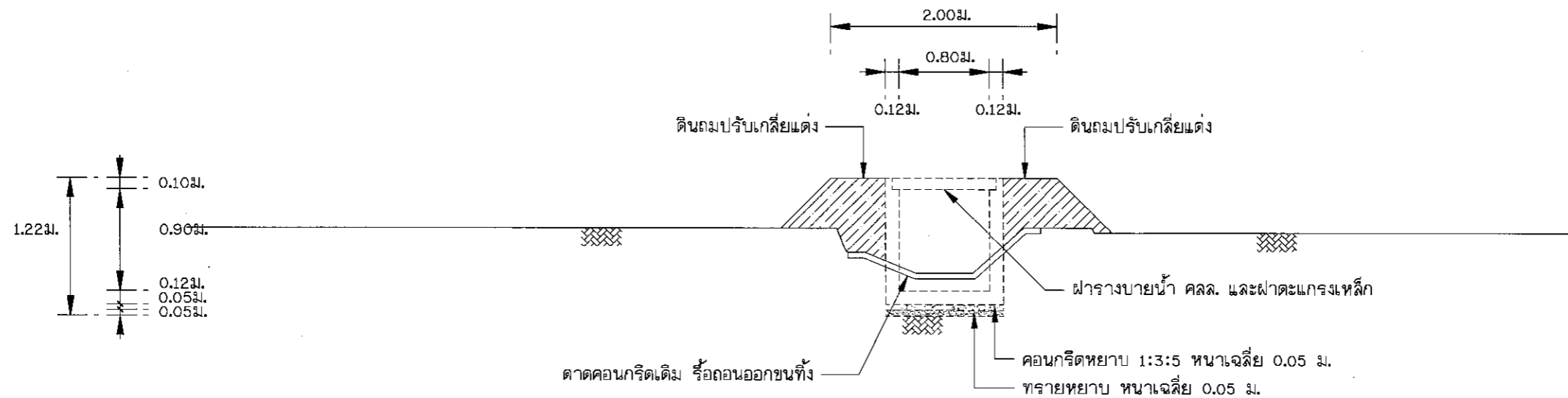

CROSS SECTION STA 0+175

SCALE 1:50



โครงการก่อสร้าง

ปรับปรุงซ่อมแซมสถานีสูบน้ำด้วยพลังไฟฟ้า

บ้านบุญเจริญ หมู่ที่ 8 ตำบลแม่หล่าย อำเภอเมืองแพร่ จังหวัดแพร่

เขียนแบบ

(นายชาญวิทย์ จอมปา)
นายช่างโยธาชำนาญงาน

วิศวกรโยธา

(นายรณกร อภิภูาลังกร)
วิศวกรโยธาชำนาญการพิเศษ

ตรวจสอบ

(นายศานิตย์ ช่อธรรม)
ผู้อำนวยการกองช่าง

ตรวจสอบ

(นางชนมัญ หมดมลทิน)
ปลัดเทศบาลฯ

อนุมัติ

(นายบรรจง ยี่พัววัฒนา)
นายกเทศมนตรีฯ

แบบเลขที่.../2563

แผ่นที่ 111/125

A-111

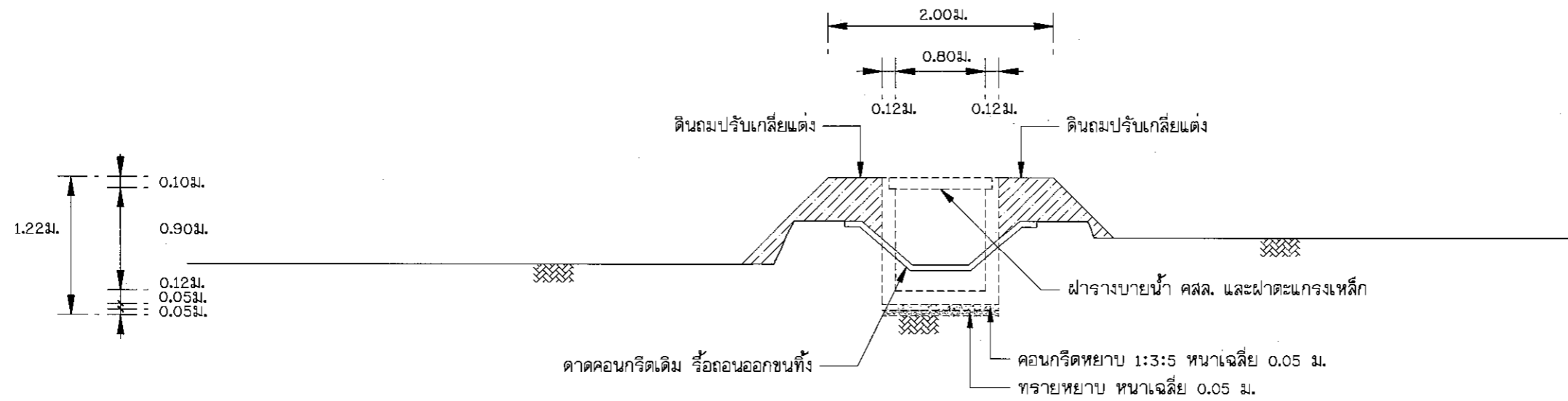



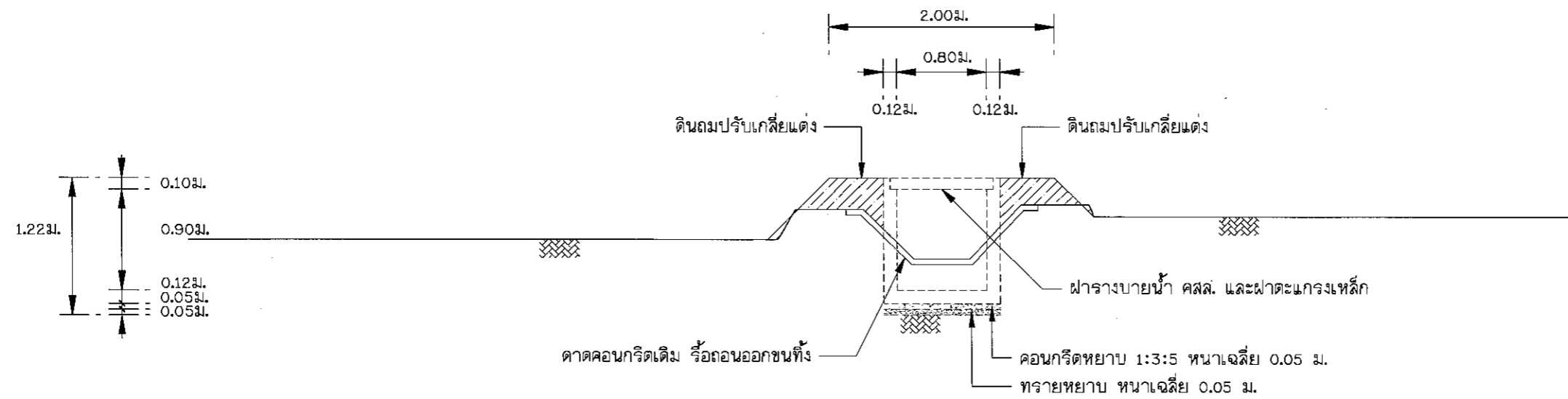

CROSS SECTION STA 0+200

SCALE 1:50



CROSS SECTION STA 0+225

SCALE 1:50

	โครงการก่อสร้าง	เขียนแบบ	วิศวกรโยธา	ตรวจสอบ	ตรวจสอบ	อนุมัติ	แบบเลขที่...../2563
	ปรับปรุงซ่อมแซมสถานีสูบน้ำด้วยพลังไฟฟ้า						แผ่นที่ 112/..... 125
	บ้านบุญเจริญ หมู่ที่ 8 ตำบลแม่หล่าย อำเภอเมืองแพร่ จังหวัดแพร่	(นายชาวุธวิทย์ จอมปา) นายช่างโยธาชำนาญงาน	(นายรณกร อภิภูาลังกร) วิศวกรโยธาชำนาญการพิเศษ	(นายศานิตย์ ชอบธรรม) ผู้อำนวยการกองช่าง	(นางช่มบุญ หมดมลทิน) ปลัดเทศบาลฯ	(นายบรรจง ยัพวัฒนา) นายกเทศมนตรีฯ	A-112

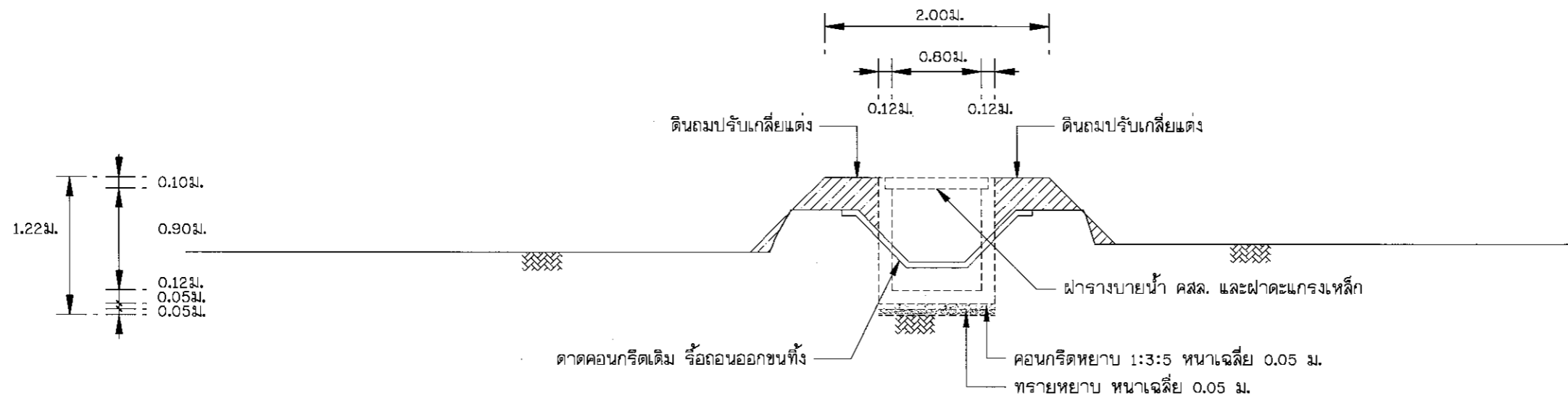

CROSS SECTION STA 0+250

SCALE 1:50

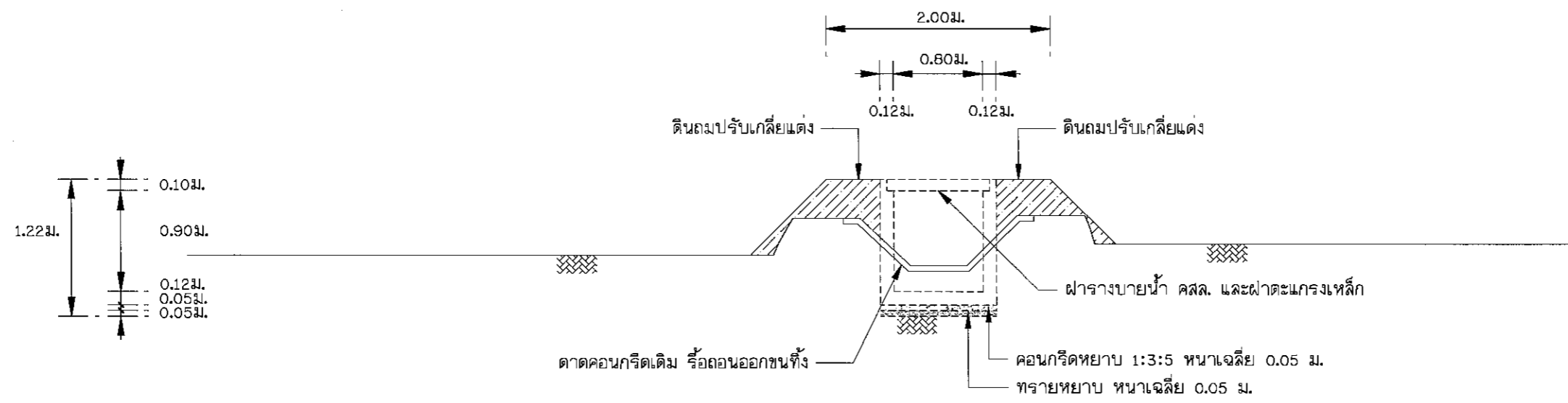

CROSS SECTION STA 0+275

SCALE 1:50



โครงการก่อสร้าง

ปรับปรุงซ่อมแซมสถานีสูบน้ำด้วยพลังไฟฟ้า

บ้านบุญเจริญ หมู่ที่ 8 ตำบลแม่หล่าย อำเภอเมืองแพร่ จังหวัดแพร่

เขียนแบบ

(นายชาญวิทย์ จุฬปภา)
นายช่างโยธาชำนาญงาน

วิศวกรโยธา

(นายธกร อภิภูาลังกร)
วิศวกรโยธาชำนาญการพิเศษ

ตรวจสอบ

(นายศานิตย์ ชอบธรรม)
ผู้อำนวยการกองช่าง

ตรวจสอบ

(นางชมนุญ หมดมลทิน)
ปลัดเทศบาลฯ

อนุมัติ

(นายบรรจง ย้พวัฒนา)
นายกเทศมนตรีฯ

แบบเลขที่.../2563

แผ่นที่ 113/125

A-113

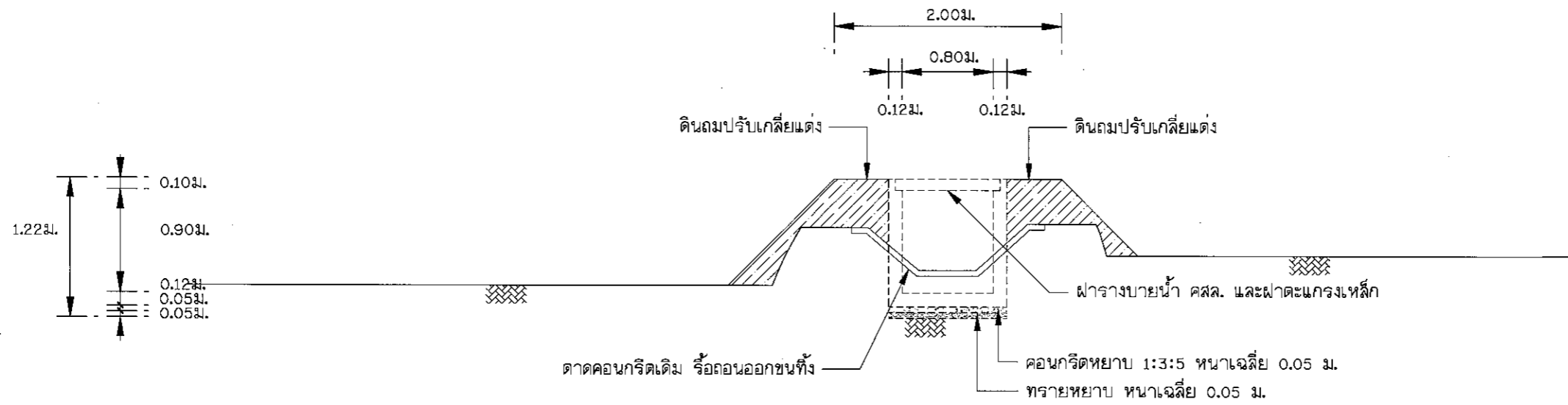

CROSS SECTION STA 0+300

SCALE 1:50

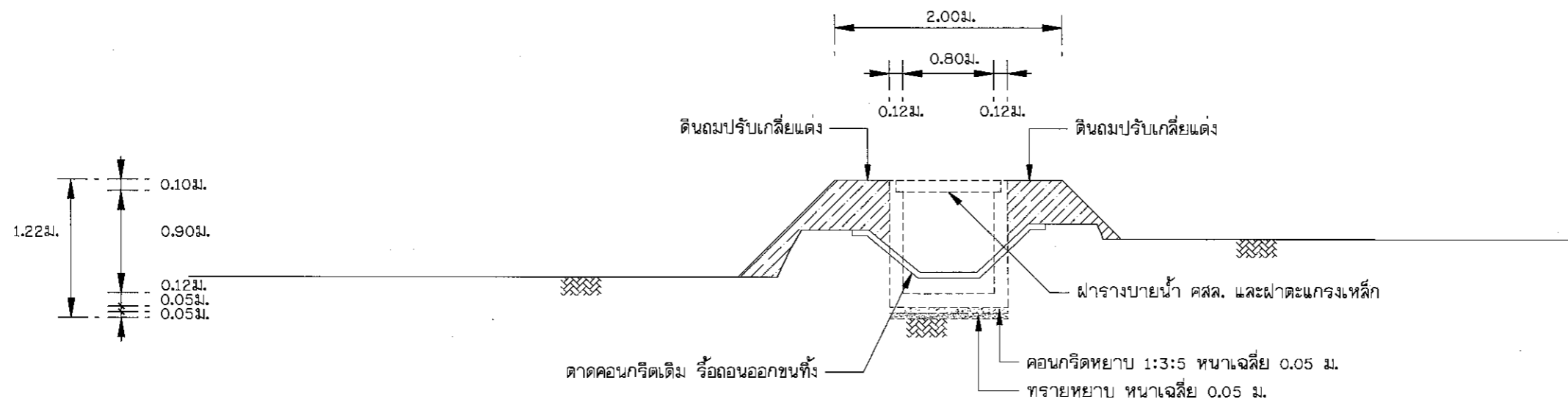

CROSS SECTION STA 0+325

SCALE 1:50



โครงการก่อสร้าง

ปรับปรุงซ่อมแซมสถานีสูบน้ำด้วยไฟฟ้า

บ้านบุญเจริญ หมู่ที่ 8 ตำบลแม่หล่าย อำเภอเมืองแพร่ จังหวัดแพร่

เขียนแบบ

(นายชาญวิทย์ ภูมิปา)

นายช่างโยธาชำนาญงาน

วิศวกรโยธา

(นายรณกร อภิภูณาลังกร)

วิศวกรโยธานาฏการพิเศษ

ตรวจสอบ

(นายศานิตย ช่อธรรม)

ผู้อำนวยการกองช่าง

ตรวจสอบ

(นางชมบุญ หมดมลทิน)

ปลัดเทศบาลฯ

อนุมัติ

(นายบรรจง ยัพวัฒนา)

นายกเทศมนตรีฯ

แบบเลขที่.../2563

แผ่นที่ 114/125

A-114

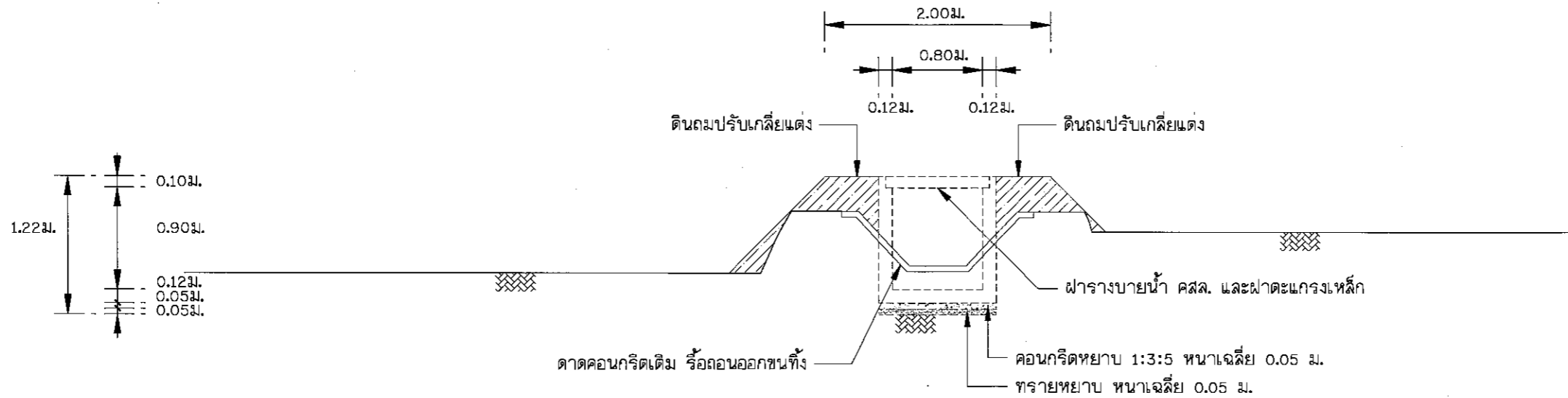

CROSS SECTION STA 0+350

SCALE 1:50

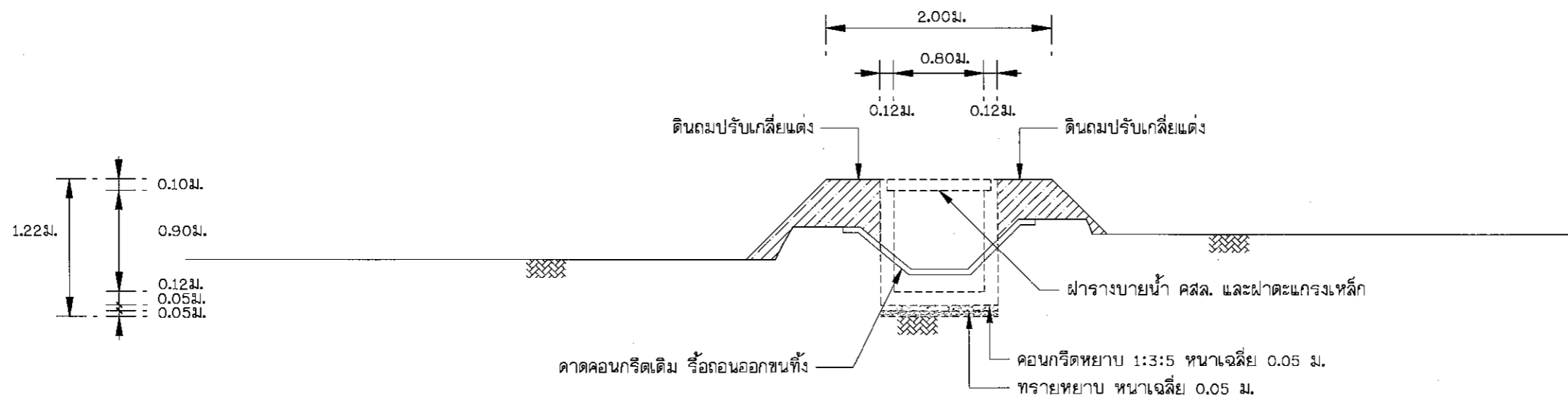

CROSS SECTION STA 0+375

SCALE 1:50



โครงการก่อสร้าง

ปรับปรุงซ่อมแซมสถานีสูบน้ำด้วยพลังไฟฟ้า

บ้านบุญเจริญ หมู่ที่ 8 ตำบลแม่หลาย อำเภอเมืองแพร่ จังหวัดแพร่

เขียนแบบ

[Signature]

(นายชาญวิทย์ จูมปา)
นายช่างโยธาชำนาญงาน

วิศวกรโยธา

[Signature]

(นายธกร อภิภูณาลังกร)
วิศวกรโยธาชำนาญการพิเศษ

ตรวจสอบ

[Signature]

(นายศานิตย์ ช่อธรรม)
ผู้อำนวยการกองช่าง

ตรวจสอบ

[Signature]

(นางชมนัญญ์ หมดมลทิน)
ปลัดเทศบาลฯ

อนุมัติ

[Signature]

(นายบรรจง ยี่พัวพัฒนา)
นายกเทศมนตรีฯ

แบบเลขที่.../2563

แผ่นที่ 115/125

A-115

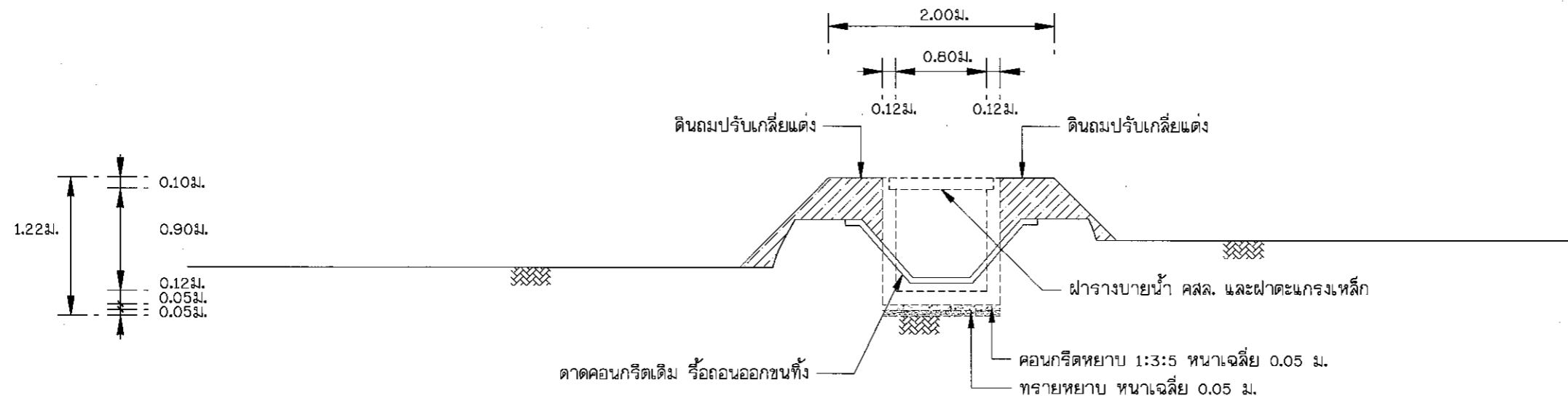

CROSS SECTION STA 0+400

SCALE 1:50

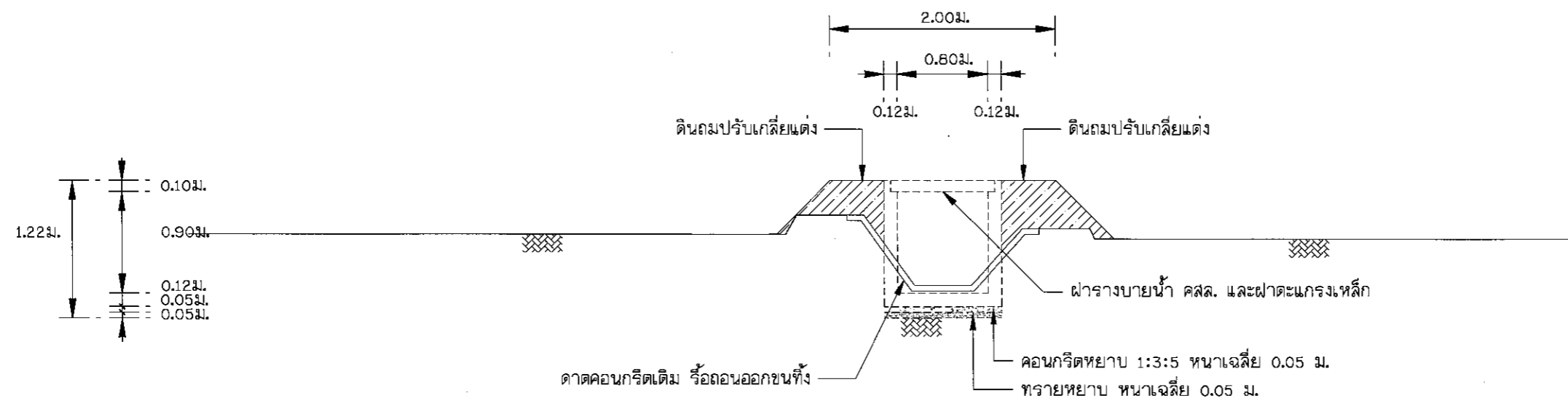

CROSS SECTION STA 0+425

SCALE 1:50



โครงการก่อสร้าง

ปรับปรุงซ่อมแซมสถานีสูบน้ำด้วยพลังไฟฟ้า

บ้านบุญเจริญ หมู่ที่ 8 ตำบลแม่หล่าย อำเภอเมืองแพร่ จังหวัดแพร่

เขียนแบบ

(นายชาญวิทย์ จุ่มปา)
นายช่างโยธาชำนาญงาน

วิศวกรโยธา

(นายรณกร อภิภูาลังกร)
วิศวกรโยธาชำนาญการพิเศษ

ตรวจสอบ

(นายศานิตย์ ช่อธรรม)
ผู้อำนวยการกองช่าง

ตรวจสอบ

(นางชมบุญ หมดมลทิน)
ปลัดเทศบาลฯ

อนุมัติ

(นายบรรจง ยี่พัฒนา)
นายกเทศมนตรีฯ

แบบเลขที่...../2563

แผ่นที่ 116/125

A-116

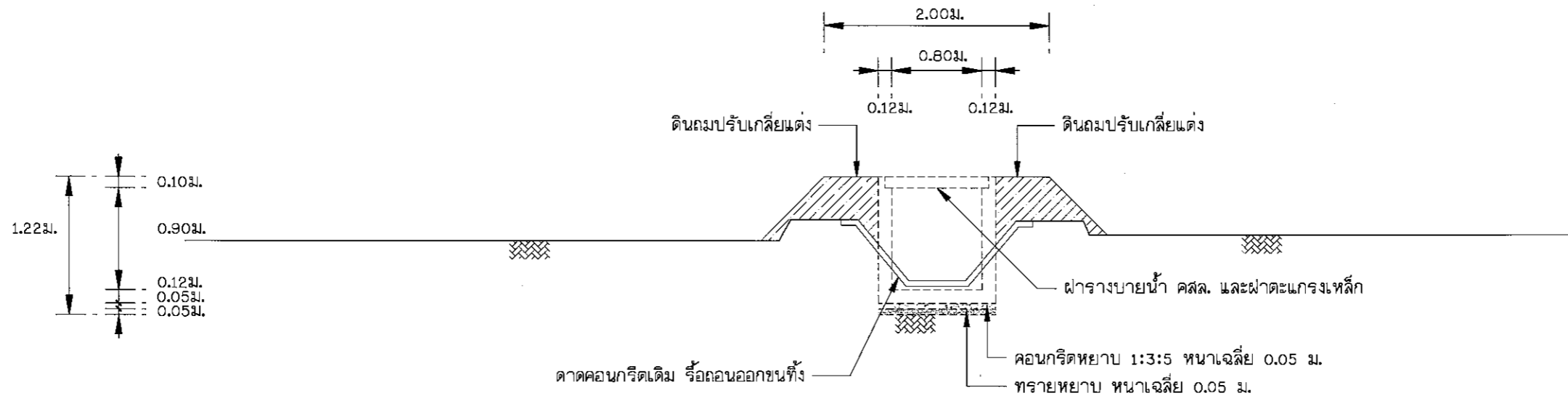



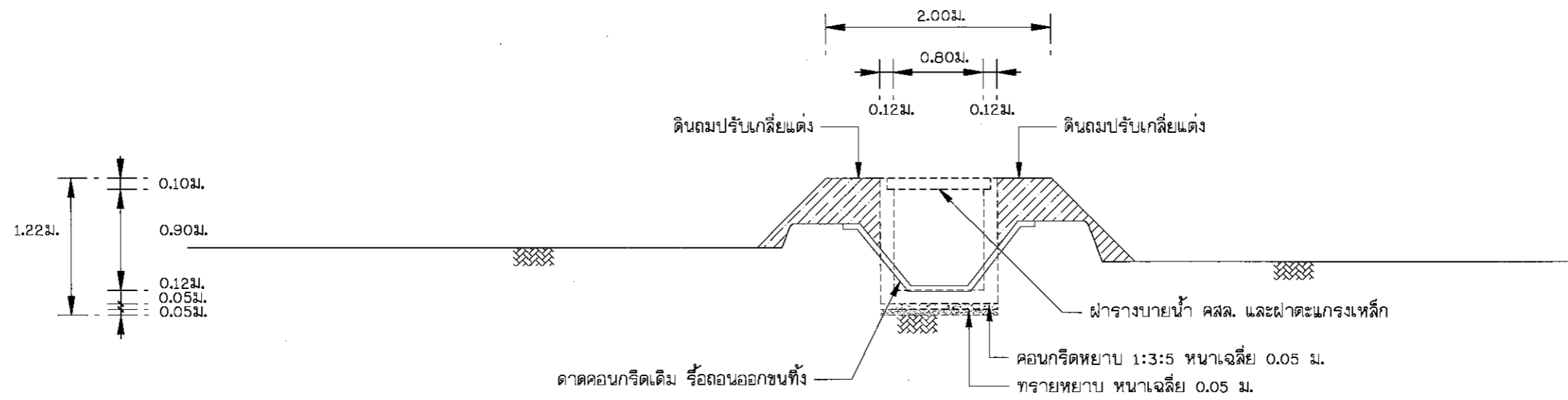

CROSS SECTION STA 0+450

SCALE 1:50

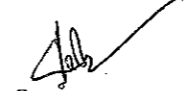

CROSS SECTION STA 0+475

SCALE 1:50

	โครงการก่อสร้าง	เขียนแบบ	วิศวกรโยธา	ตรวจสอบ	ตรวจสอบ	อนุมัติ	แบบเลขที่...../2563
	ปรับปรุงซ่อมแซมสถานีสูบน้ำด้วยพลังไฟฟ้า						แผ่นที่ 117, 125
	บ้านบุญเจริญ หมู่ที่ 8 ตำบลแม่หล่าย อำเภอเมืองแพร่ จังหวัดแพร่	(นายชาญวิทย์ จอมปา) นายช่างโยธาชำนาญงาน	(นายรณกร อภิภูาลังกร) วิศวกรโยธาชำนาญการพิเศษ	(นายศานิตย ชอบธรรม) ผู้อำนวยการกองช่าง	(นางชมนุญ หอมดมลทิน) ปลัดเทศบาลฯ	(นายบรรจง ยี่พัวพัฒนา) นายกเทศมนตรีฯ	A-117

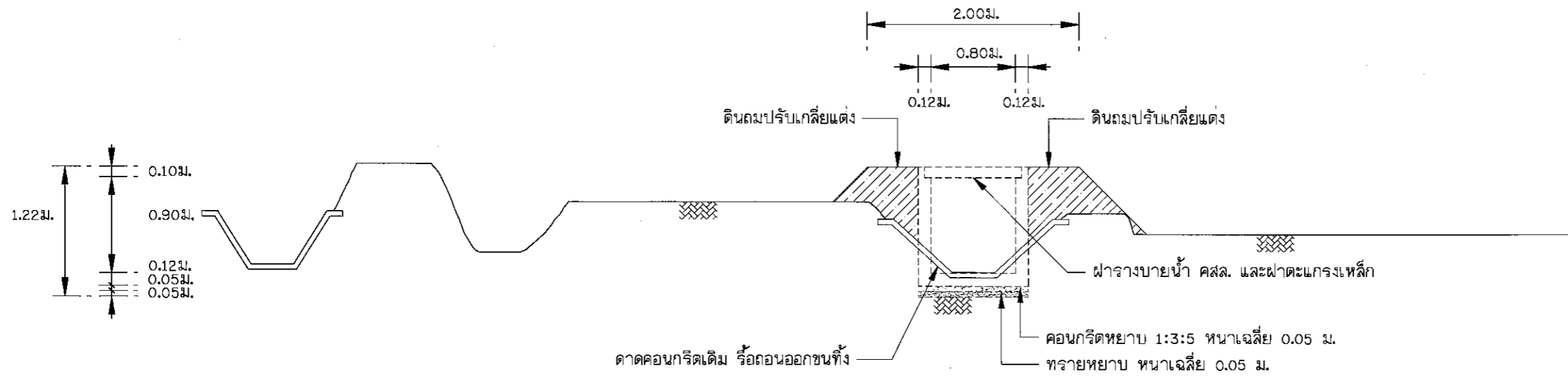

CROSS SECTION STA 0+500

SCALE 1:50

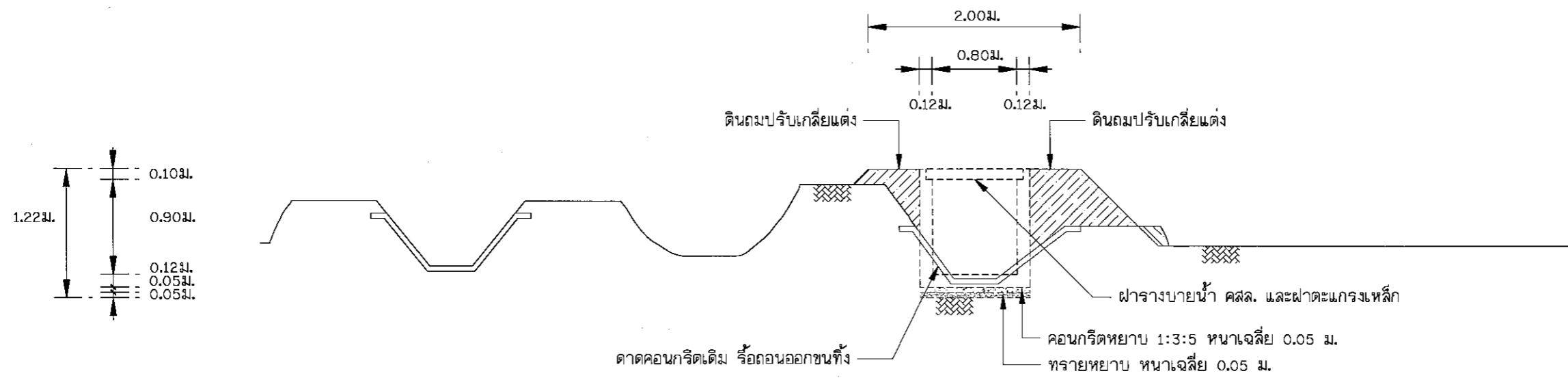

CROSS SECTION STA 0+525

SCALE 1:50



โครงการก่อสร้าง

ปรับปรุงซ่อมแซมสถานีสูบน้ำด้วยพลังไฟฟ้า

บ้านบุญเจริญ หมู่ที่ 8 ตำบลแม่หล่าย อำเภอเมืองแพร่ จังหวัดแพร่

เขียนแบบ

[Signature]

(นายชาญวิทย์ จุ่มปา)
นายช่างโยธาชำนาญงาน

วิศวกรโยธา

[Signature]

(นายรณกร อภิภูาลังกร)
วิศวกรโยธาชำนาญการพิเศษ

ตรวจสอบ

[Signature]

(นายศานิตย ช่อธรรม)
ผู้อำนวยการกองช่าง

ตรวจสอบ

[Signature]

(นางชมนัญญู หม่อมลัทธิน)
ปลัดเทศบาลฯ

อนุมัติ

[Signature]

(นายบรรจง ยี่ฟ้าวัฒนา)
นายกเทศมนตรีฯ

แบบเลขที่...../2563

แผ่นที่ 118, 125

A-118

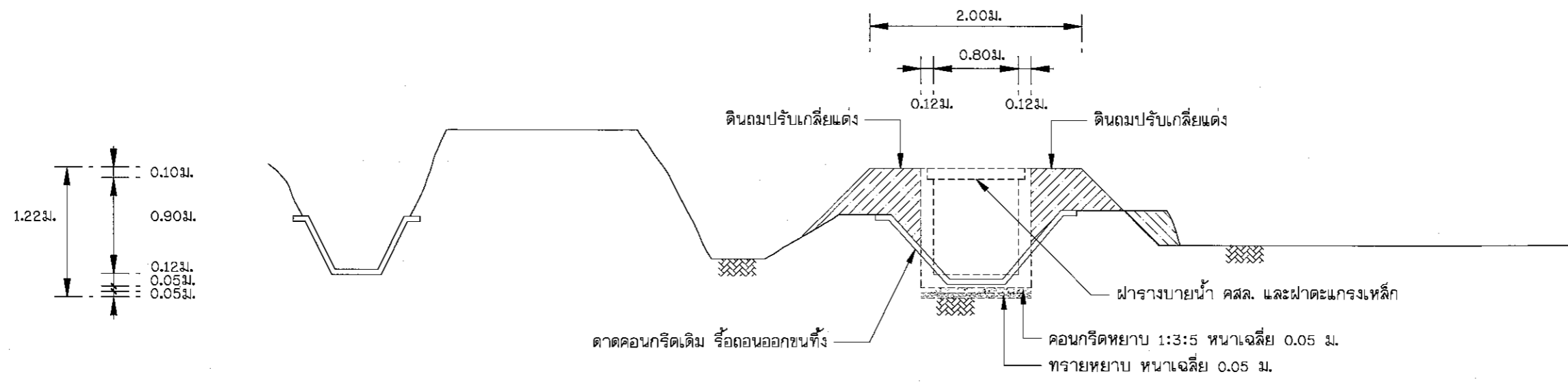

CROSS SECTION STA 0+550

SCALE 1:50

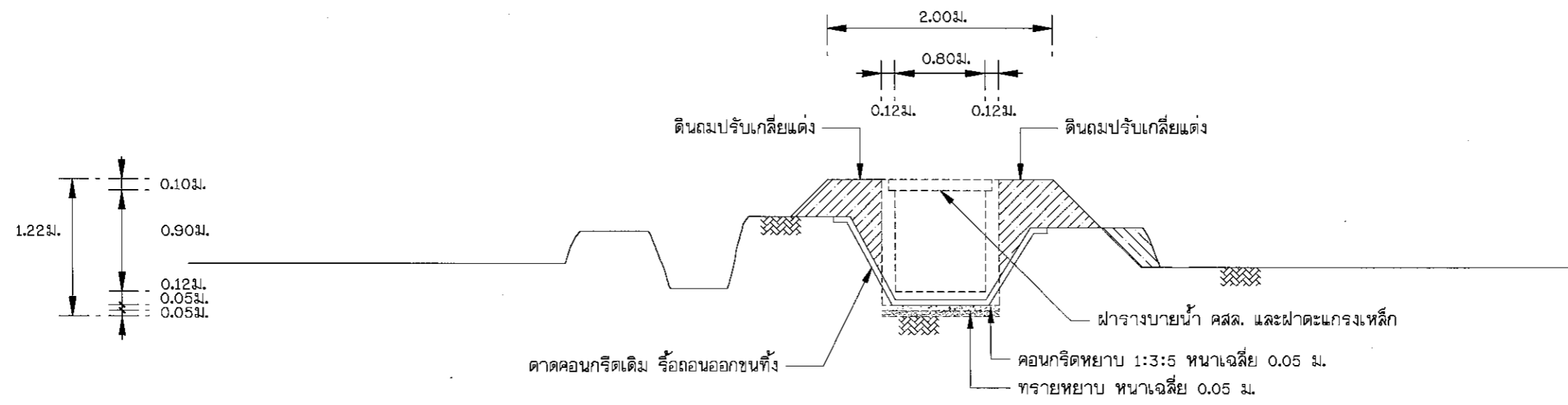

CROSS SECTION STA 0+575

SCALE 1:50

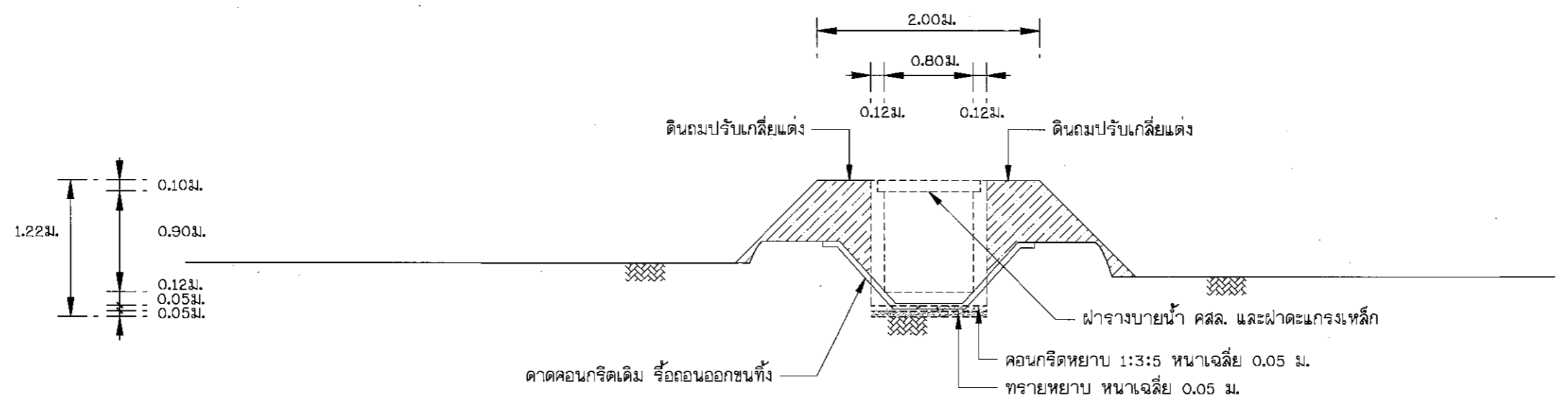

	โครงการก่อสร้าง	เขียนแบบ	วิศวกรโยธา	ตรวจสอบ	ตรวจสอบ	อนุมัติ	แบบเลขที่.../2563
	ปรับปรุงซ่อมแซมสถานีสูบน้ำด้วยพลังไฟฟ้า บ้านบุญเจริญ หมู่ที่ 8 ตำบลแม่หล้า อำเภอเมืองแพร่ จังหวัดแพร่	 (นายชาญวิทย์ จอมปา) นายช่างโยธาชำนาญงาน	 (นายรณกร อภิภูกลางกร) วิศวกรโยธานานาชาติพิเศษ	 (นายศานิตย์ ชอบธรรม) ผู้อำนวยการกองช่าง	 (นางชมนัญ หมดมลทิน) ปลัดเทศบาลฯ	 (นายบรรจง ยี่พัวณา) นายกเทศมนตรีฯ	แผ่นที่ 119/125
	A-119						

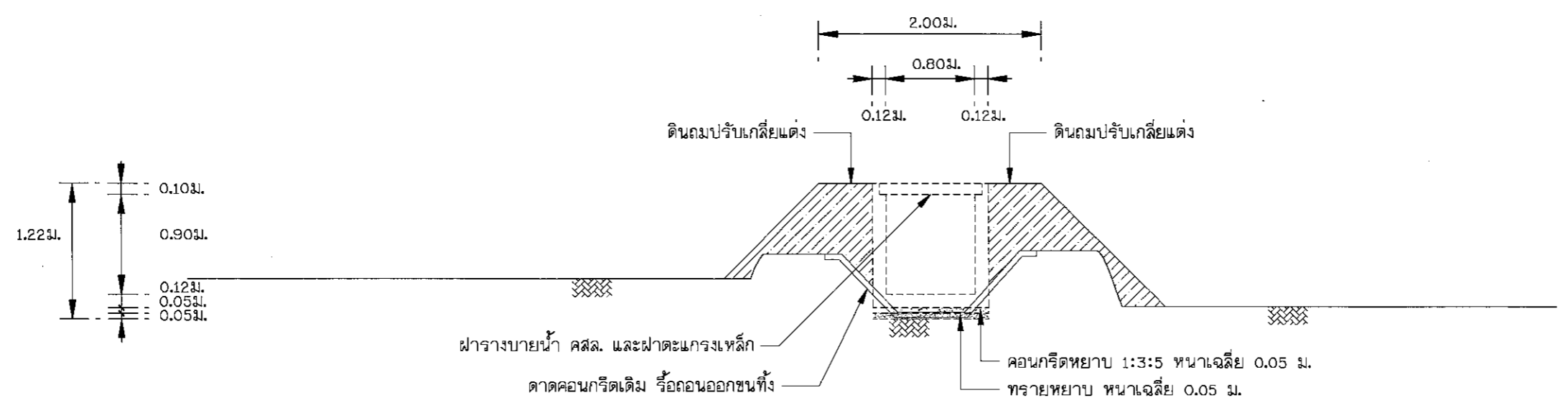

CROSS SECTION STA 0+600
SCALE 1:50

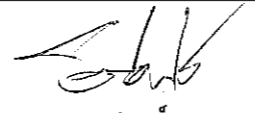

CROSS SECTION STA 0+625
SCALE 1:50

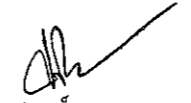
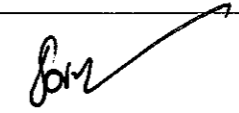
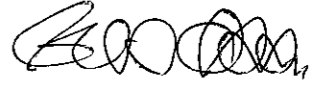
	โครงการก่อสร้าง	เขียนแบบ	วิศวกรโยธา	ตรวจสอบ	ตรวจสอบ	อนุมัติ	แบบเลขที่.../2563
	ปรับปรุงซ่อมแซมสถานีสูบน้ำด้วยพลังไฟฟ้า บ้านบุญเจริญ หมู่ที่ 8 ตำบลแม่หล่าย อำเภอเมืองแพร่ จังหวัดแพร่	 (นายชาญวิทย์ จุ่มปา) นายช่างโยธาชำนานุกรงาน	 (นายธนกร อภิภูาลังกร) วิศวกรโยธาชำนานุกรการพิเศษ	 (นายศานิตย์ ชอบธรรม) ผู้อำนวยการกองช่าง	 (นางชมนุญ หอมดมทิน) ปลัดเทศบาลฯ	 (นายบรรจง ยัพวัฒนา) นายกเทศมนตรีฯ	แผ่นที่ 120, 125
	A-120						

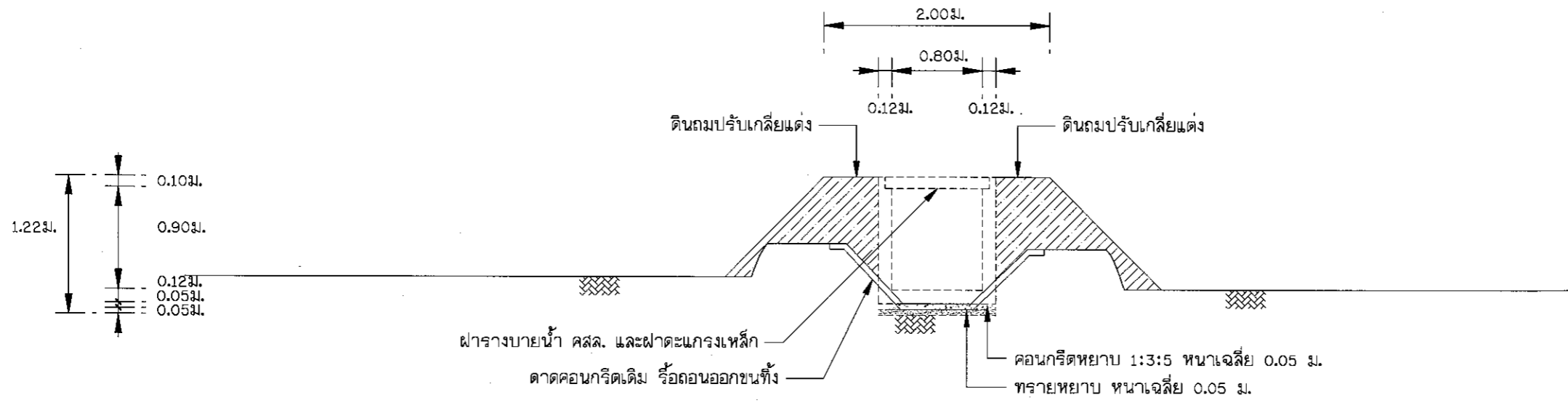



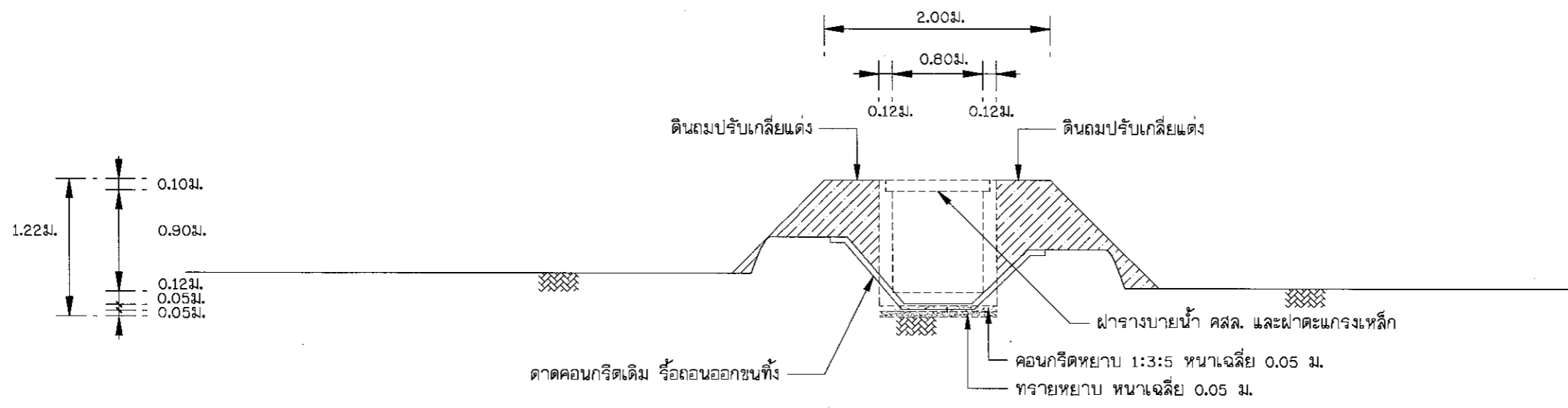

CROSS SECTION STA 0+650

SCALE 1:50



CROSS SECTION STA 0+675

SCALE 1:50

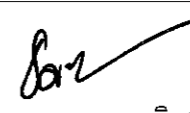
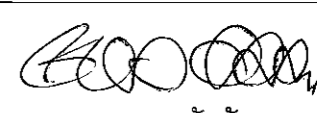
	โครงการก่อสร้าง	เขียนแบบ	วิศวกรโยธา	ตรวจสอบ	ตรวจสอบ	อนุมัติ	แบบเลขที่...../2563
	ปรับปรุงซ่อมแซมสถานีสูบน้ำด้วยพลังไฟฟ้า บ้านบุญเจริญ หมู่ที่ 8 ตำบลแม่หล่าย อำเภอเมืองแพร่ จังหวัดแพร่	 (นายชาญวิทย์ จอมปา) นายช่างโยธาชำนาญงาน	 (นายรณกร อภิญาลังกร) วิศวกรโยธาชำนาญการพิเศษ	 (นายชานิตย์ ชอบธรรม) ผู้อำนวยการกองช่าง	 (นางชมนุญ หมตมลทิน) ปลัดเทศบาลฯ	 (นายบรรจง ยัพวัฒนา) นายกเทศมนตรีฯ	แผ่นที่ 121/125
	A-121						

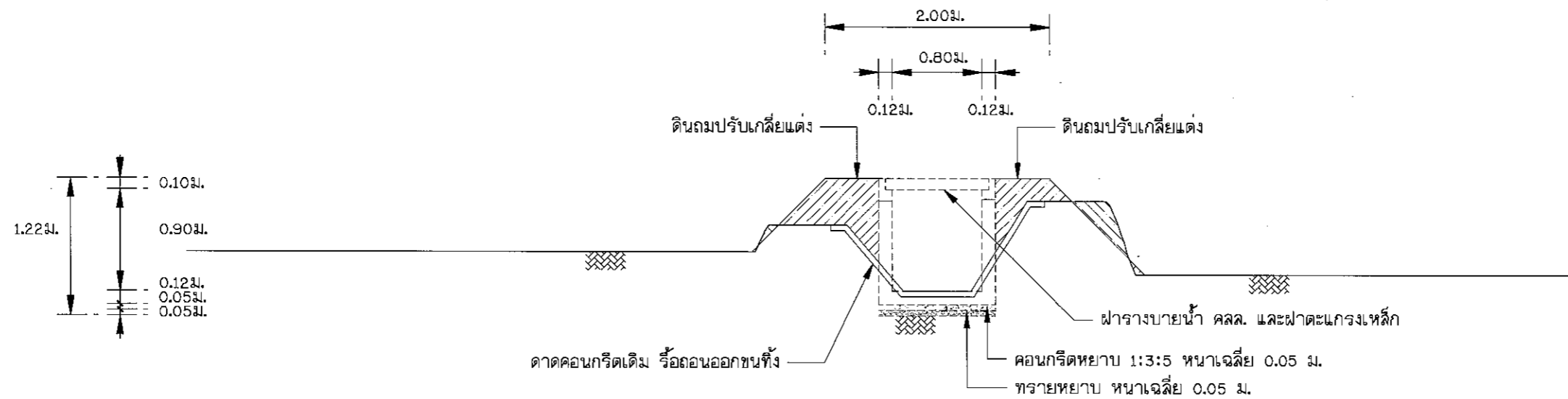

CROSS SECTION STA 0+679

SCALE 1:50

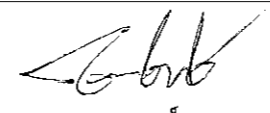
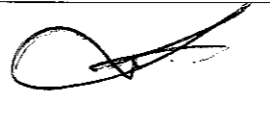
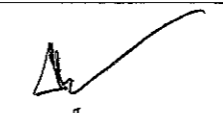
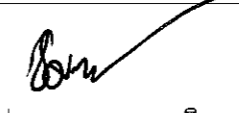
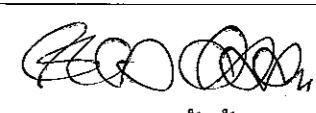
	โครงการก่อสร้าง	เขียนแบบ	วิศวกรโยธา	ตรวจสอบ	ตรวจสอบ	อนุมัติ	แบบเลขที่...../2563
	ปรับปรุงซ่อมแซมสถานีสูบน้ำด้วยพลังไฟฟ้า						แผ่นที่ 122/.....
	บ้านบุญเจริญ หมู่ที่ 8 ตำบลแม่หล่าย อำเภอเมืองแพร่ จังหวัดแพร่	(นายชาญวิทย์ จอมปา) นายช่างโยธาชำนาญงาน	(นายธกร อภิภูาลังกร) วิศวกรโยธาชำนาญการพิเศษ	(นายศานิตย์ ชอบธรรม) ผู้อำนวยการกองช่าง	(นางชมนุญ หอมดมสทิน) ปลัดเทศบาลฯ	(นายบรรจง ยัพวัฒนา) นายกเทศมนตรีฯ	A-122

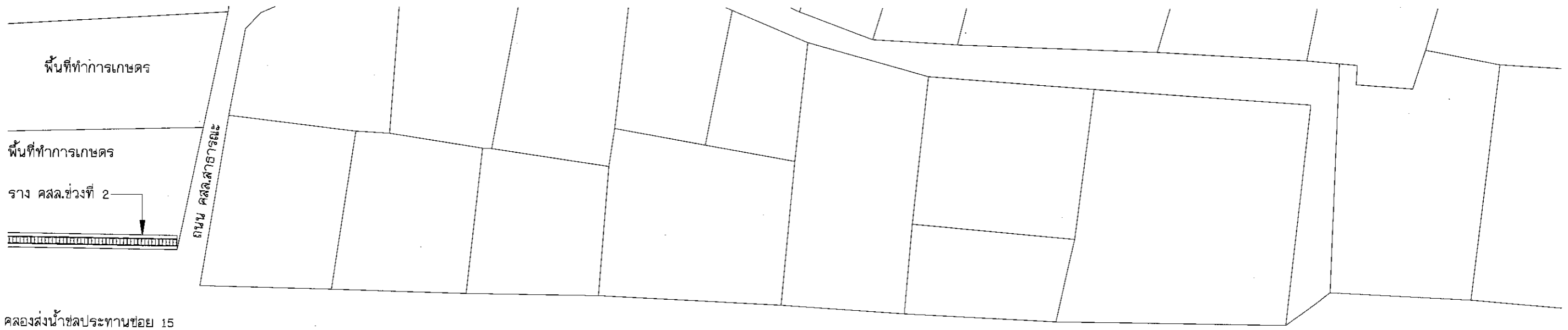

คลองส่งน้ำชลประทานซอย 15

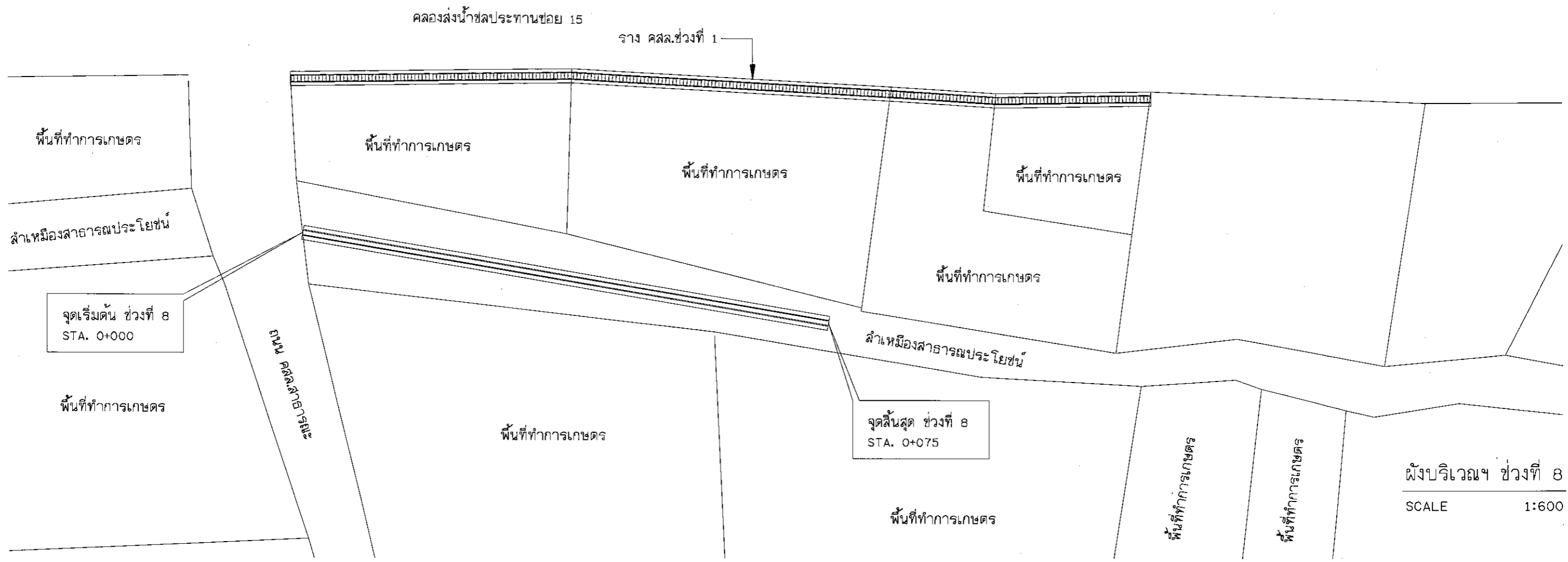

ผังบริเวณฯ ช่วงที่ 8
SCALE 1:600

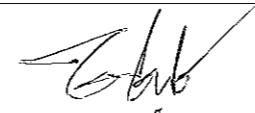
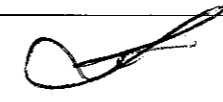
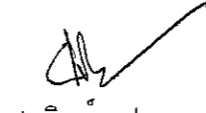
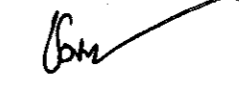
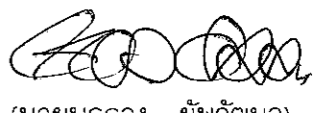
	โครงการก่อสร้าง	เขียนแบบ	วิศวกรโยธา	ตรวจสอบ	ตรวจสอบ	อนุมัติ	แบบเลขที่.../2563
	ปรับปรุงซ่อมแซมสถานีสูบน้ำด้วยพลังไฟฟ้า						แผ่นที่ 123/125
	บ้านบุญเจริญ หมู่ที่ 8 ตำบลแม่หล่าย อำเภอเมืองแพร่ จังหวัดแพร่	(นายชัชวาทวิทย์ จอมปา) นายช่างโยธาชำนาญงาน	(นายอรณกร อภิภูณาลังกร) วิศวกรโยธาชำนาญการพิเศษ	(นายศานิตย์ ชอบธรรม) ผู้อำนวยการกองช่าง	(นางชัมพูญ หอมดมทิน) ปลัดเทศบาลฯ	(นายบรรจง ยัพวัฒนา) นายกเทศมนตรีฯ	A-123

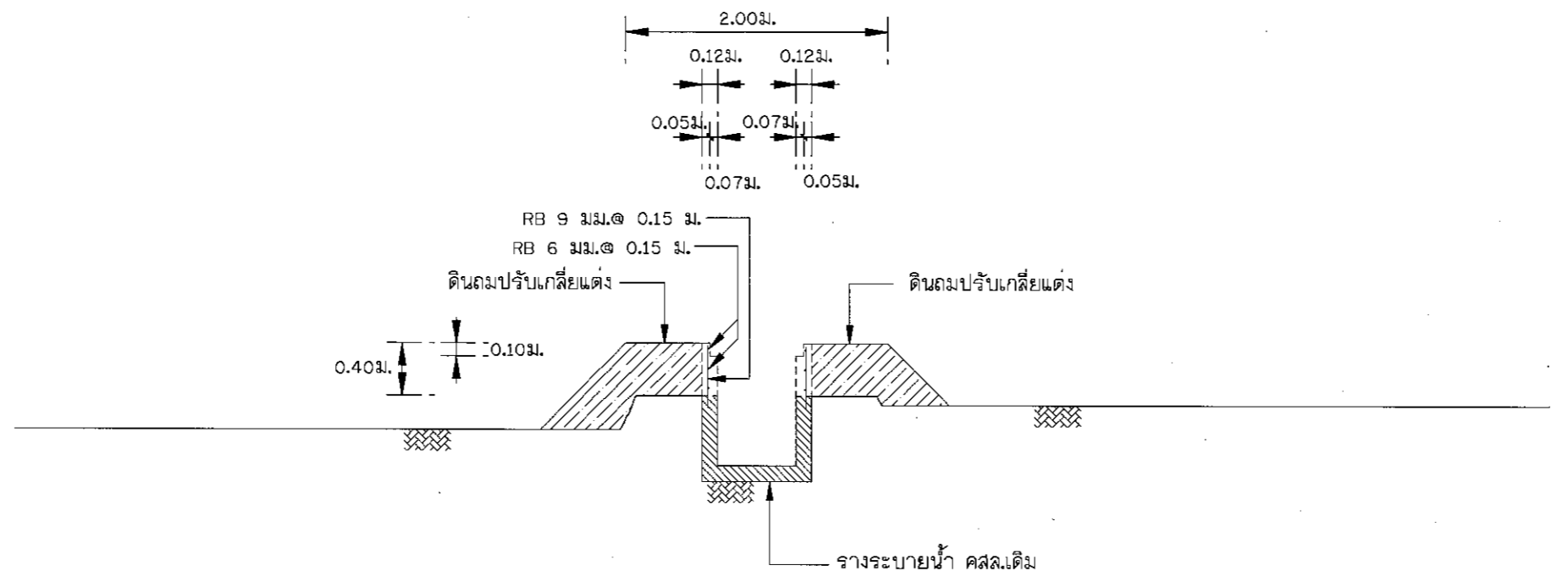

CROSS SECTION STA 0+000

SCALE 1:50

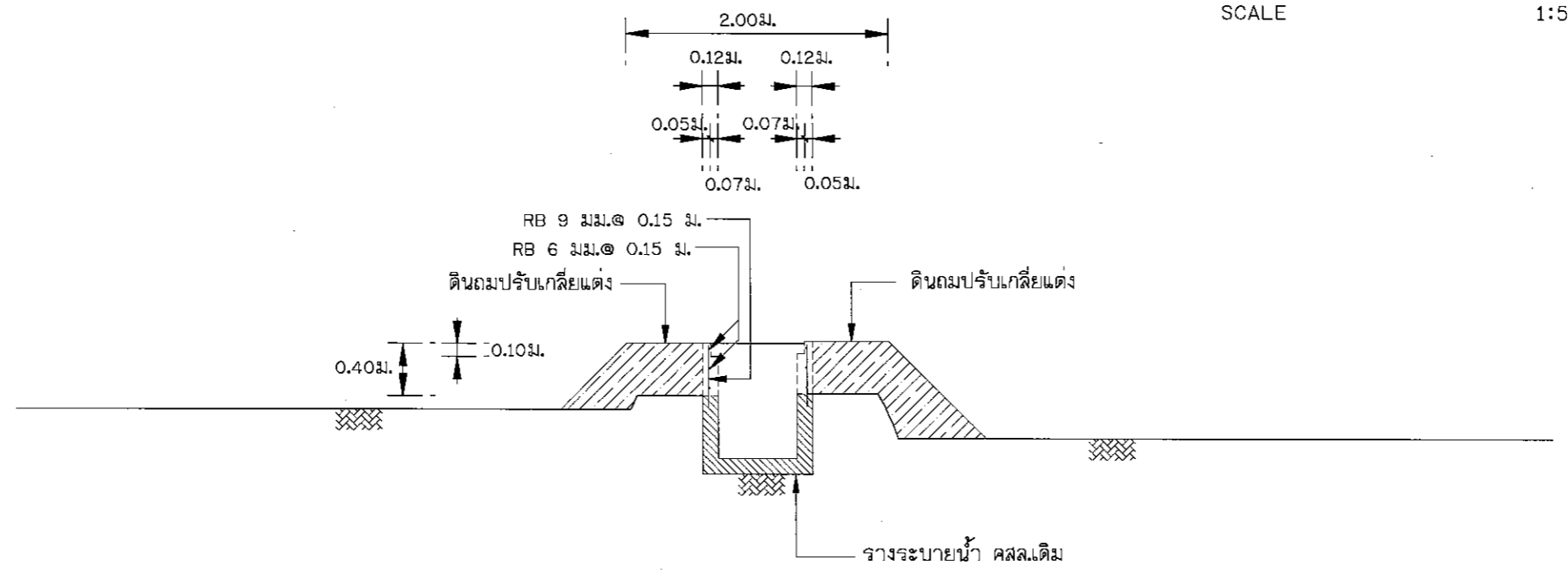

CROSS SECTION STA 0+025

SCALE 1:50

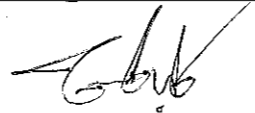
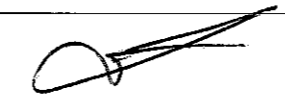
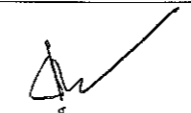
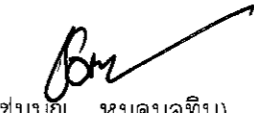
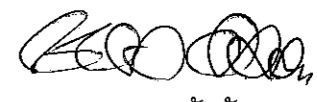
	โครงการก่อสร้าง	เขียนแบบ	วิศวกรโยธา	ตรวจสอบ	ตรวจสอบ	อนุมัติ	แบบเลขที่...../2563
	ปรับปรุงซ่อมแซมสถานีสูบน้ำด้วยพลังไฟฟ้า บ้านบุญเจริญ หมู่ที่ 8 ตำบลแม่หล่าย อำเภอเมืองแพร่ จังหวัดแพร่	 (นายชาญวิทย์ จอมปา) นายช่างโยธาชำนาญงาน	 (นายรณกร อภิภูาลังกร) วิศวกรโยธาชำนาญการพิเศษ	 (นายชานิตย์ ชอบธรรม) ผู้อำนวยการกองช่าง	 (นางชมนุญ หอมดมลทิน) ปลัดเทศบาลฯ	 (นายบรรจง ยัพวัฒนา) นายกเทศมนตรีฯ	แผ่นที่ 124/125
							A-124

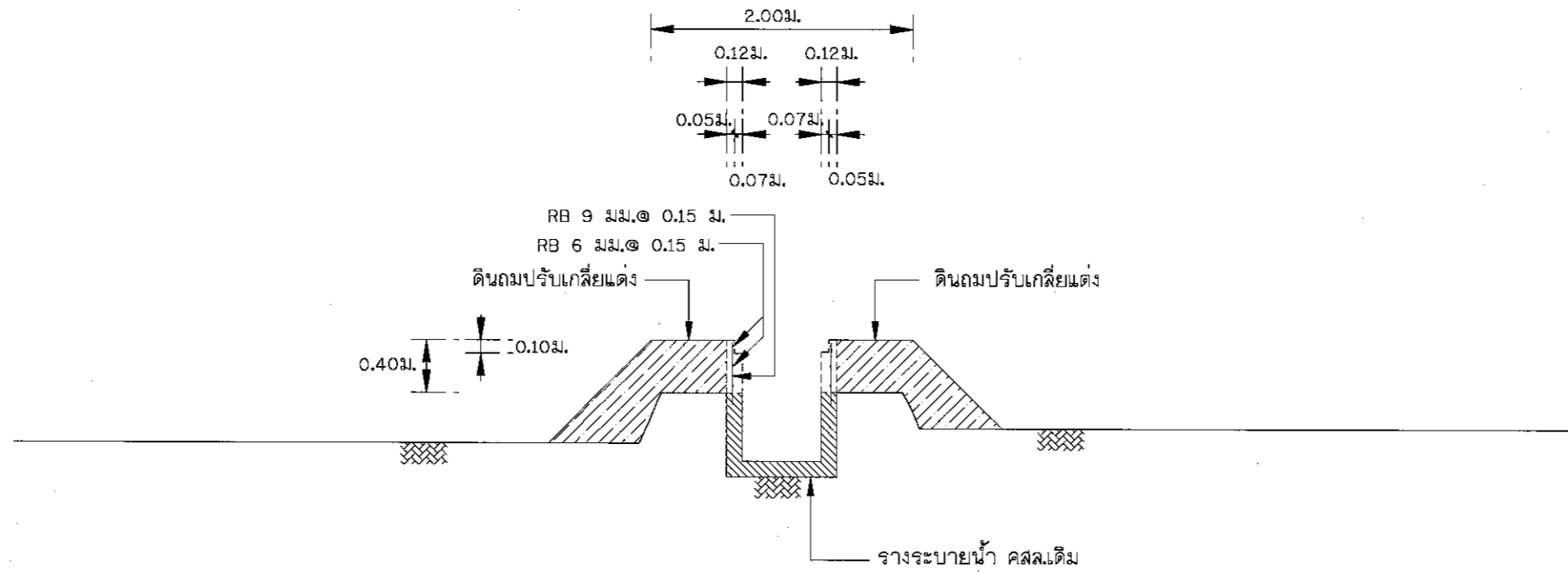

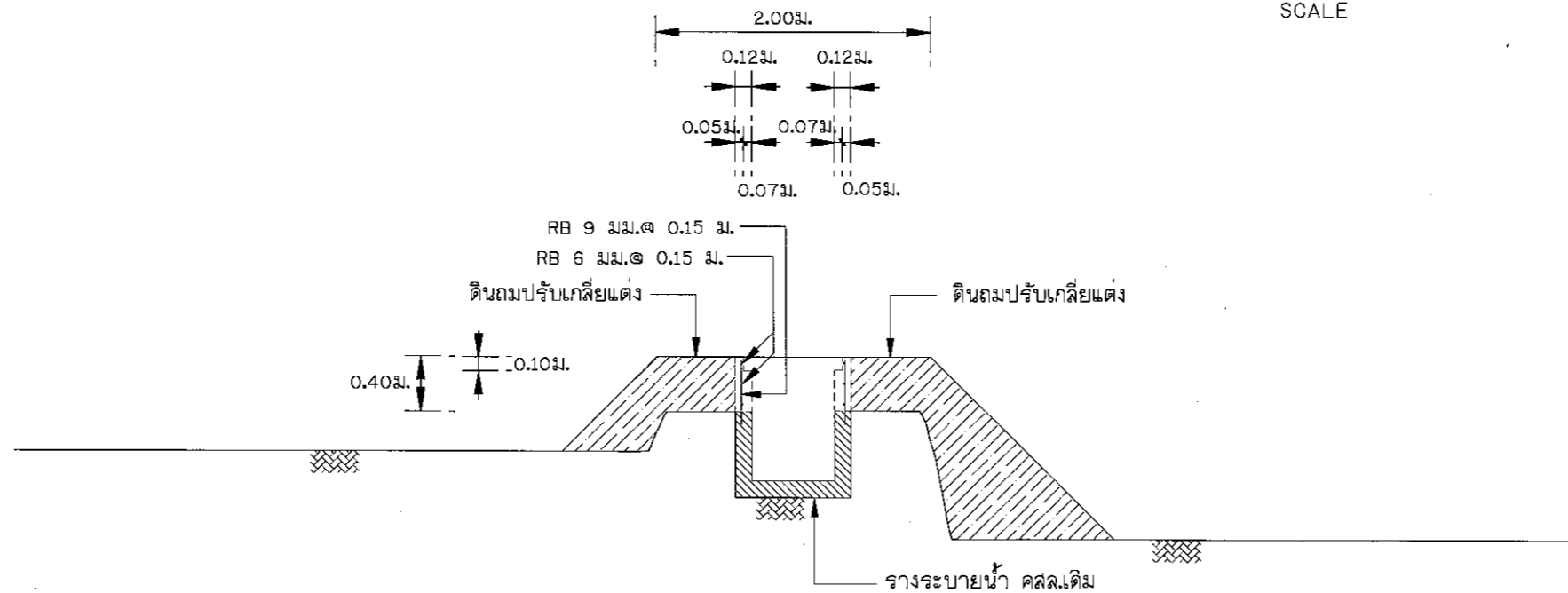

CROSS SECTION STA 0+050

SCALE 1:50



CROSS SECTION STA 0+075

SCALE 1:50

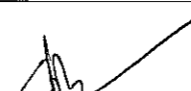
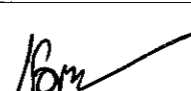
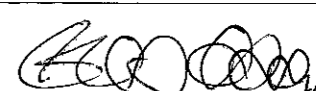
	โครงการก่อสร้าง	เขียนแบบ	วิศวกรโยธา	ตรวจสอบ	ตรวจสอบ	อนุมัติ	แบบเลขที่.../2563
	ปรับปรุงซ่อมแซมสถานีสูบน้ำด้วยพลังไฟฟ้า บ้านบุญเจริญ หมู่ที่ 8 ตำบลแม่หล่าย อำเภอเมืองแพร่ จังหวัดแพร่						แผ่นที่ 125/125
		(นายชาวิท จอมปา) นายช่างโยธาชำนาญงาน	(นายรณกร อภิภูวาลังกร) วิศวกรโยธานานาชาติพิเศษ	(นายศานิตย์ ชอบธรรม) ผู้อำนวยการกองช่าง	(นางชมนุญ หอมดมลทิน) ปลัดเทศบาลฯ	(นายบรรจง ยัพวัฒนา) นายกเทศมนตรีฯ	A-125

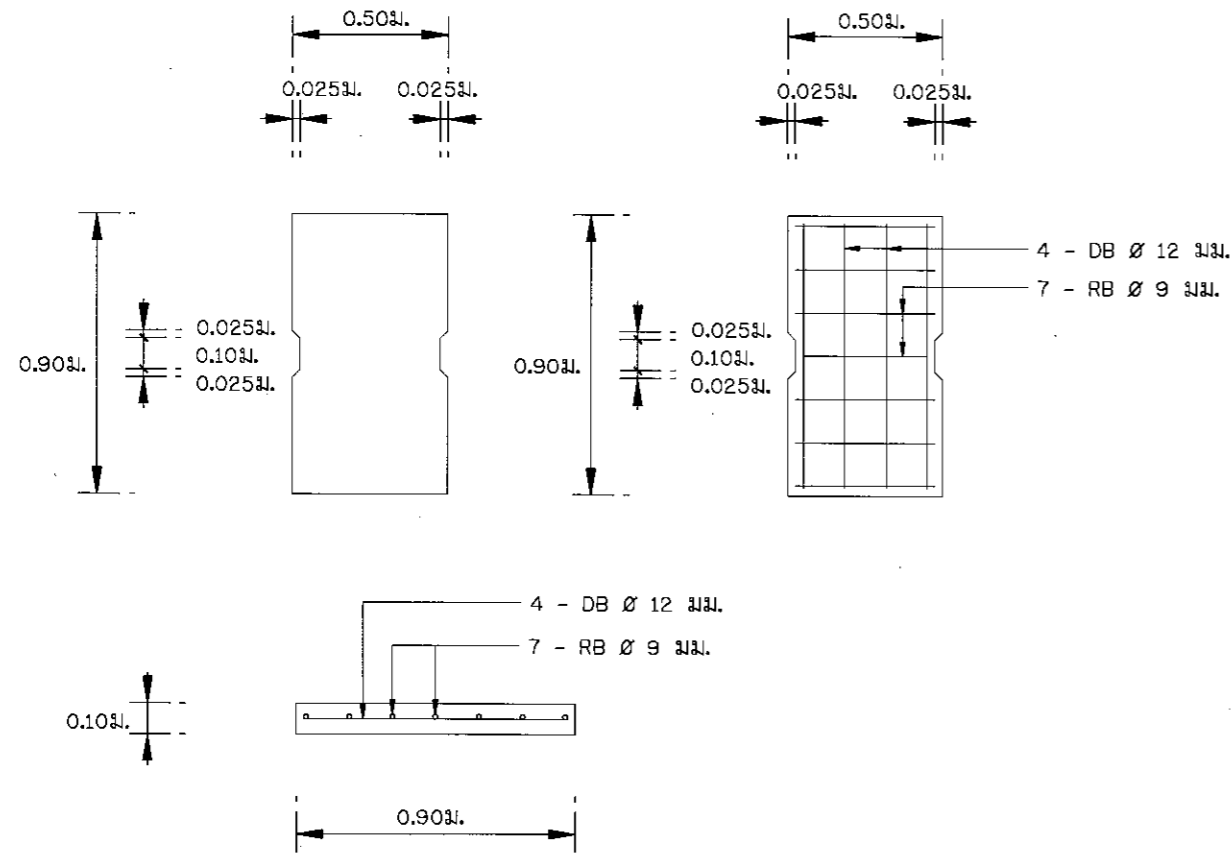

ขยายผังารายระบายน้ำ คสล. แบบ คสล.
SCALE 1:25

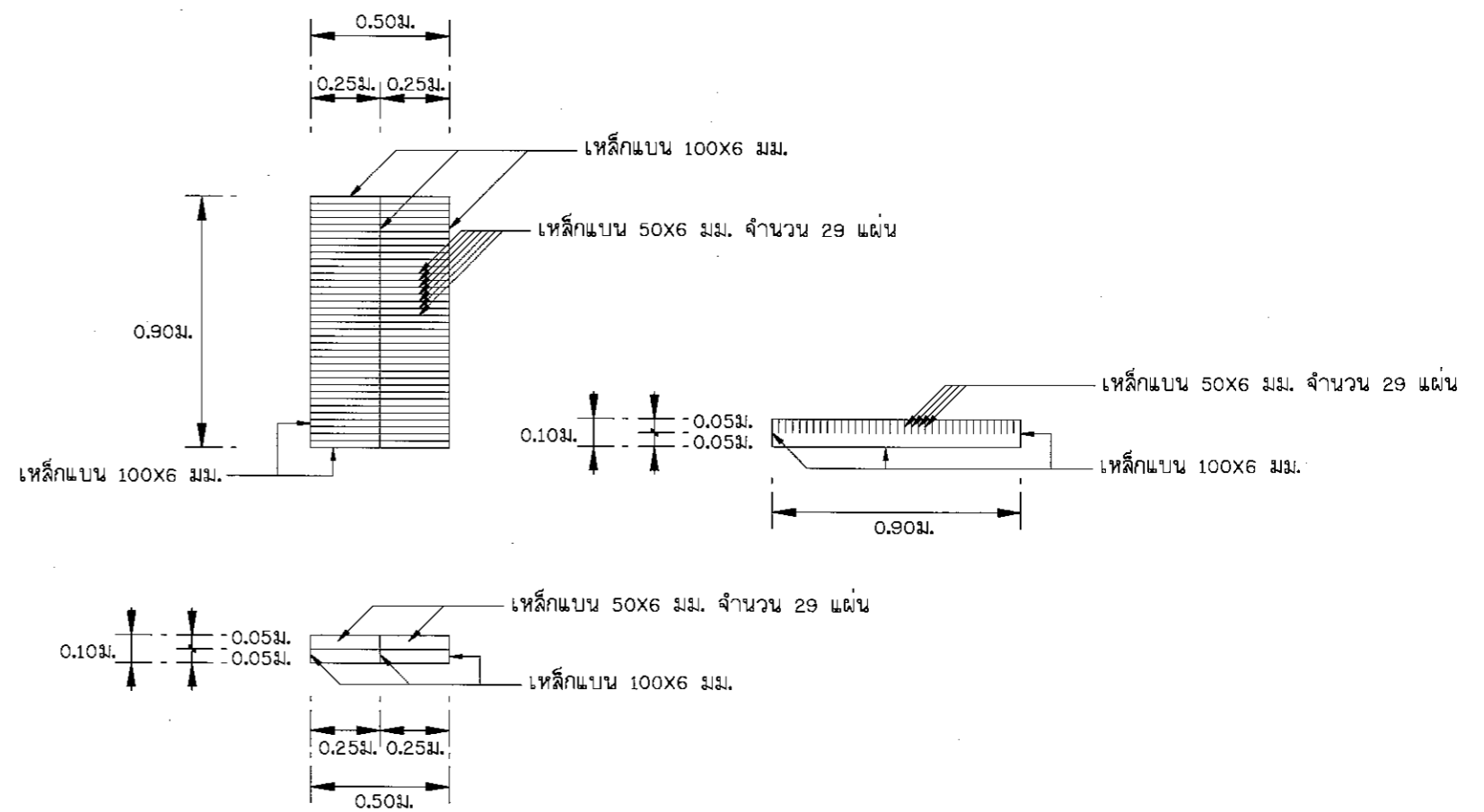

ขยายผังารายระบายน้ำ คสล. แบบตะแกรงเหล็ก
SCALE 1:25



โครงการก่อสร้าง

ปรับปรุงซ่อมแซมสถานีสูบน้ำด้วยพลังไฟฟ้า

บ้านบุญเจริญ หมู่ที่ 8 ตำบลแม่หล่าย อำเภอเมืองแพร่ จังหวัดแพร่

เขียนแบบ

[Signature]

(นายชาญวิทย์ จุ่มปา)
นายช่างโยธาชำนาญงาน

วิศวกรโยธา

[Signature]

(นายรณกร อภิภูณาลังกร)
วิศวกรโยธาชำนาญการพิเศษ

ตรวจสอบ

[Signature]

(นายศานิตย์ ช่อธรรม)
ผู้อำนวยการกองช่าง

ตรวจสอบ

[Signature]

(นางชมบุญ หมดมลทิน)
ปลัดเทศบาลฯ

อนุมัติ

[Signature]

(นายบรรจง ยี่พัวटना)
นายกเทศมนตรีฯ

แบบเลขที่...../2563

แผ่นที่ 1./125(126)

A-00